

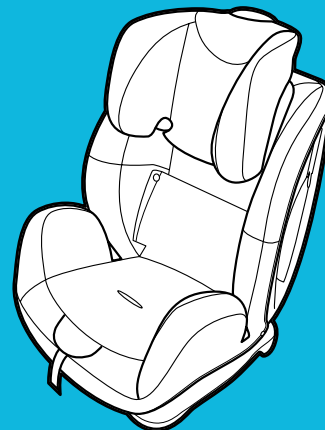

# ENHANCE™

CHILD RESTRAINT

**IMPORTANT - KEEP FOR FUTURE REFERENCE**

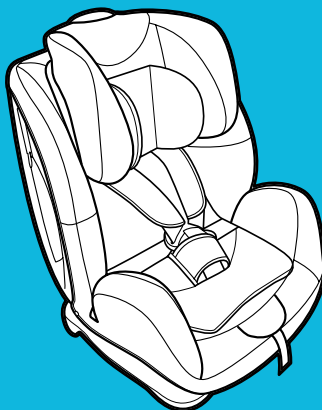
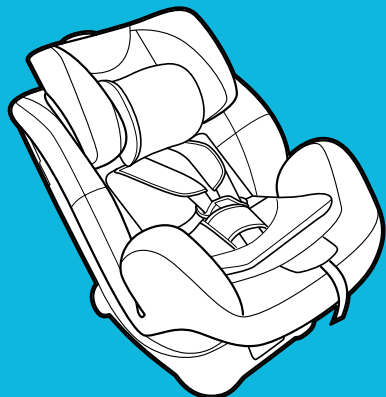

**EN**

Owner's Manual  
Parts List  
Fitting Guide

**FR**

Manuel d'utilisation  
Liste des pièces  
Guide d'ajustement

**DE**

Bedienungsanleitung  
Teilliste  
Montageanleitung

**NL**

Gebruikershandleiding  
Onderdelenlijst  
Montagehandleiding

**IT**

Manuale di istruzioni  
Elenco parti  
Guida al montaggio

**ES**

Manual del usuario  
Lista de piezas  
Guía de ensamblaje

**PT**

Manual do utilizador  
Lista de componentes  
Guia de fixação

**PL**

Podręcznik użytkownika  
Wykaz części  
Przewodnik montażu

**CZ**

Návod k použití  
Seznam dílů  
Pokyny pro upevnění

**SK**

Návod na obsluhu  
Zoznam dielov  
Sprievodca montážou

**HR**

Korisnički priručnik  
Popis dijelova  
Vodič za postavljanje

**SR**

Uputstvo za upotrebu  
Lista delova  
Vodič za montažu

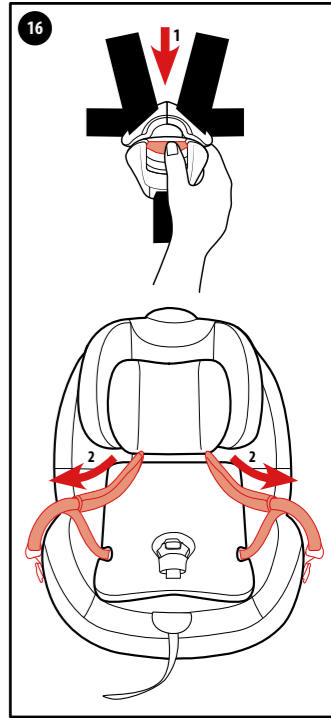
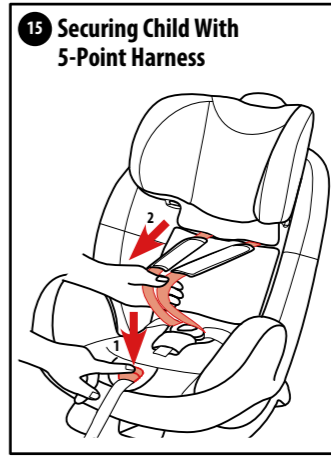
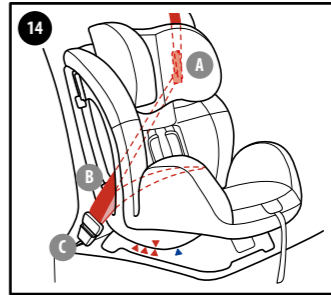
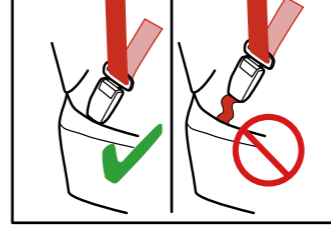
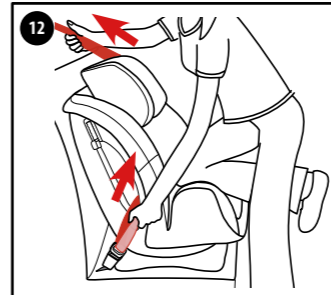
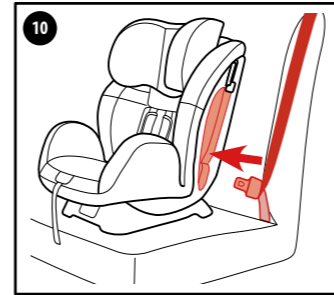
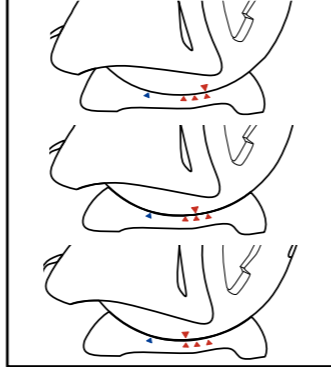
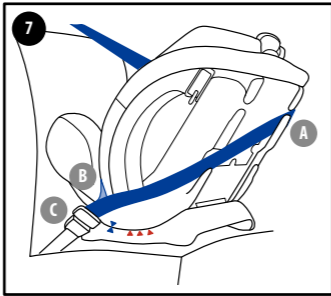
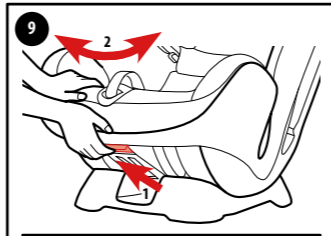
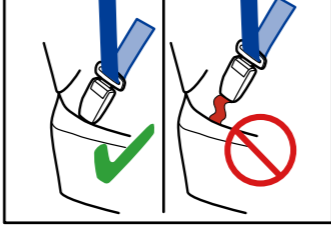
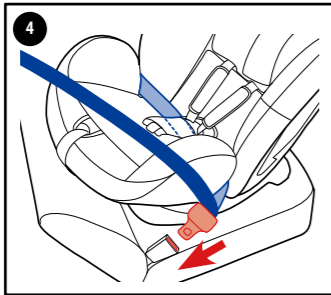
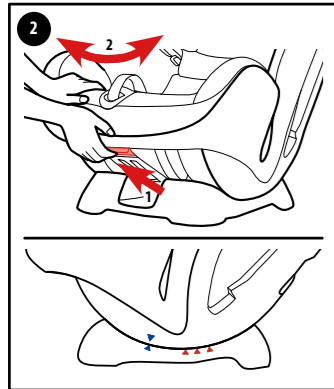
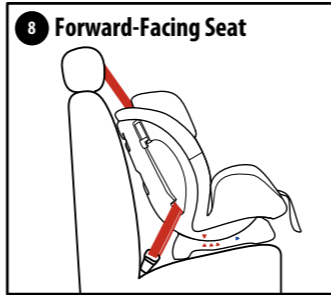
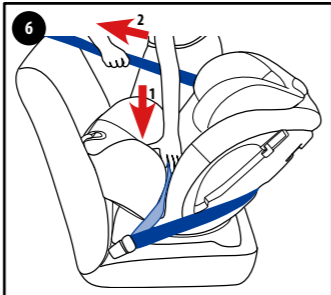
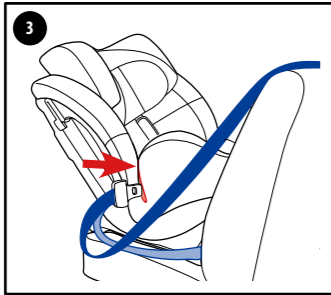
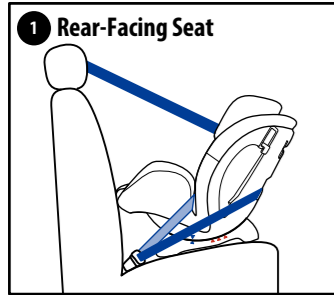

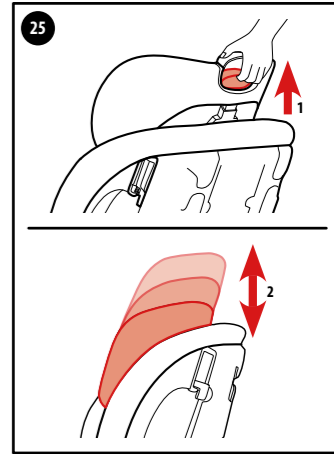
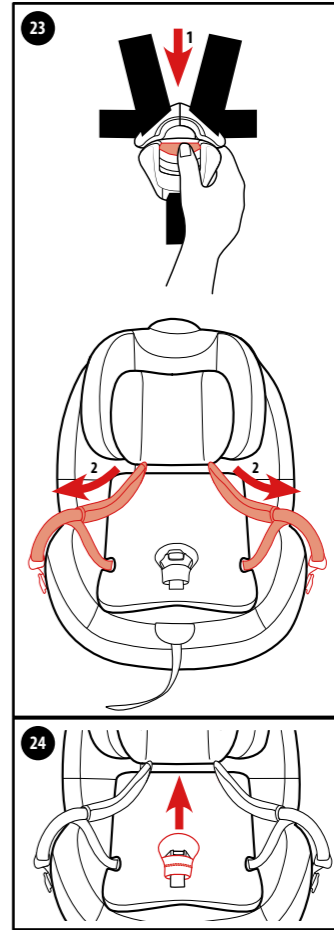
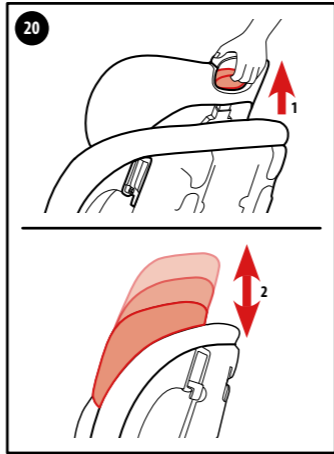
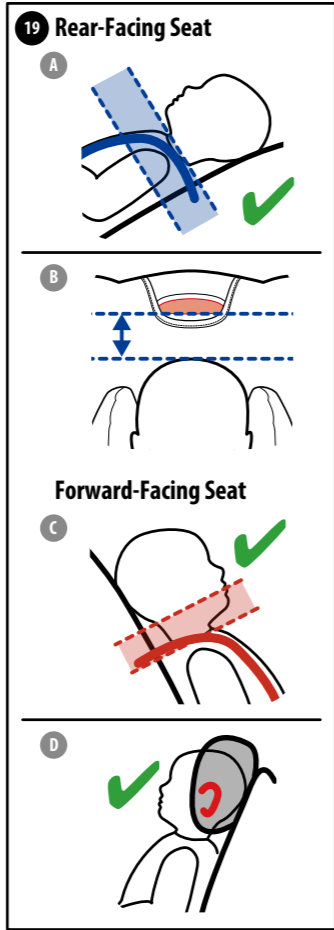
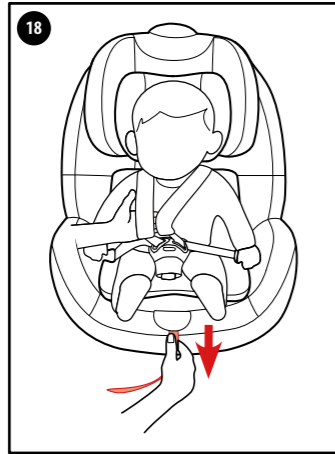
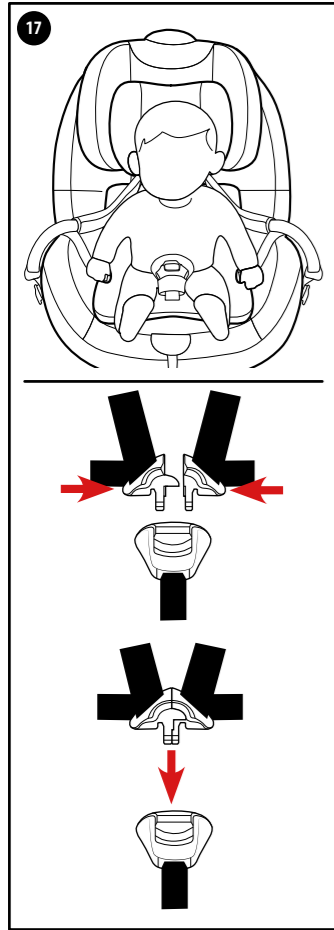

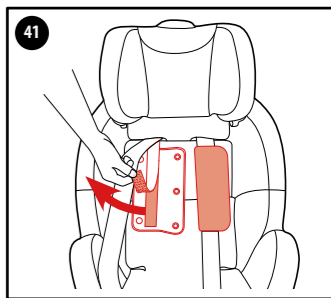
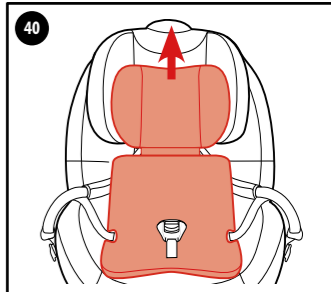
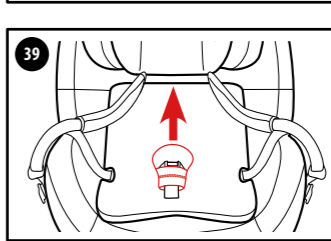
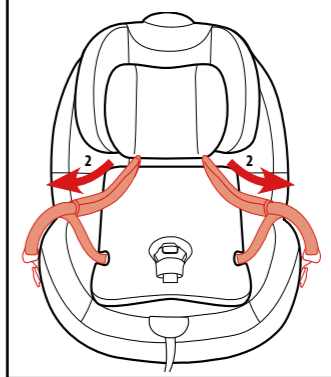
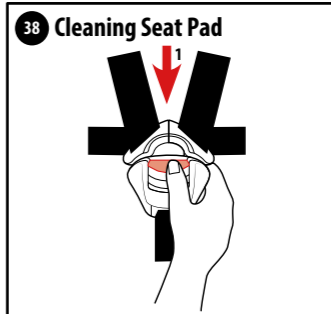
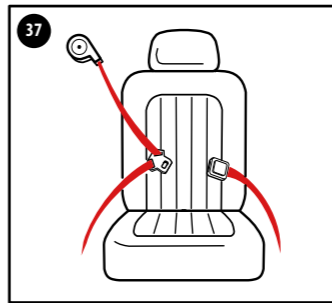
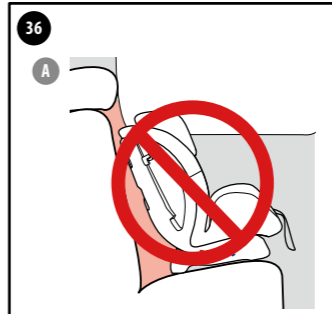
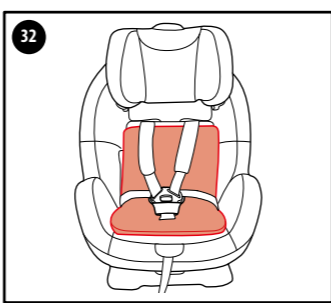
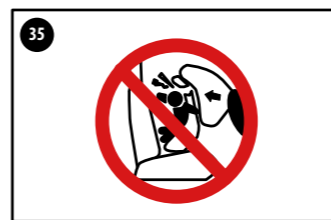
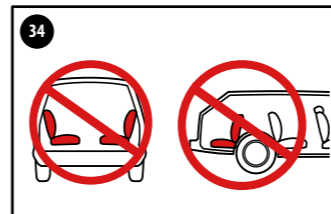
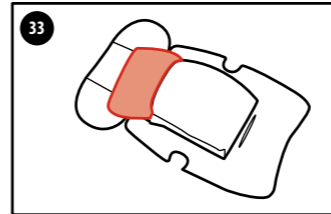
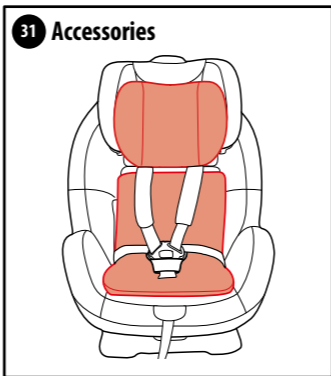
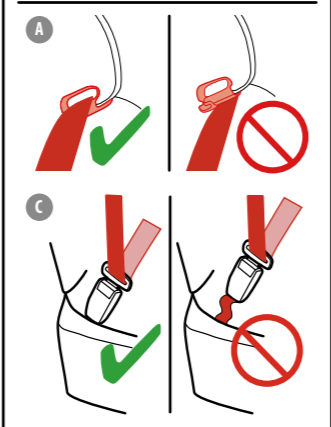
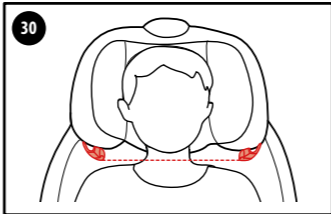
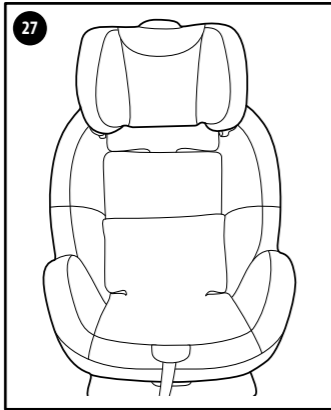
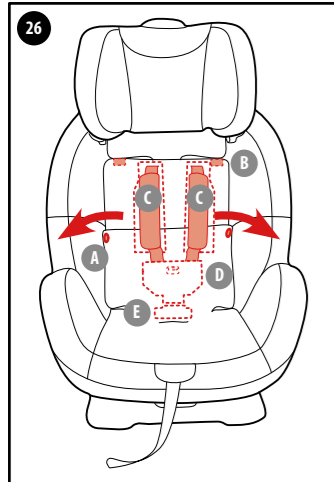

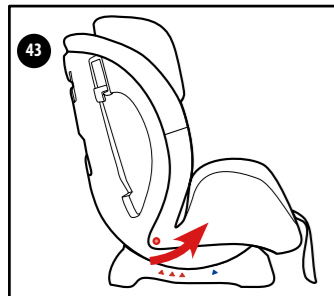
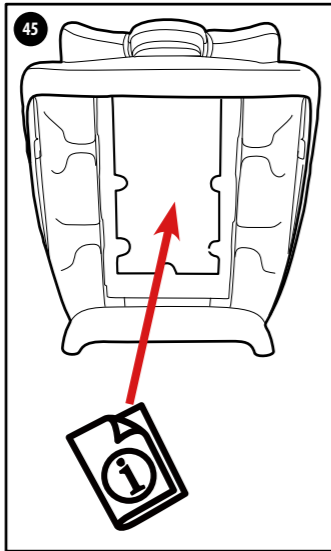
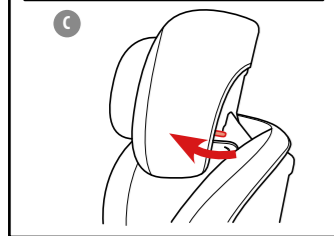
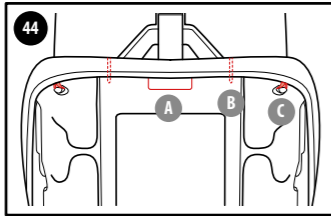
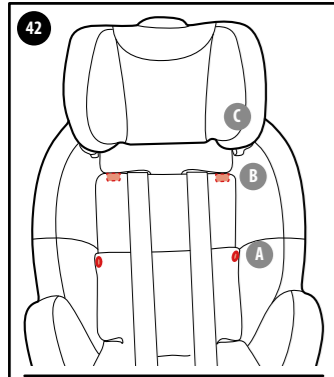

## Parts List

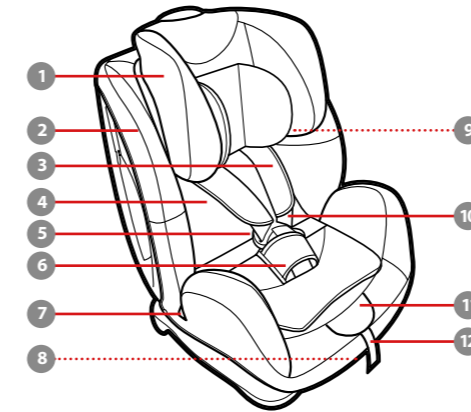

- 1 Adjustable Head Support
- 2 Seat Pad
- 3 Shoulder Harness Strap Cover
- 4 Infant Insert
- 5 Buckle
- 6 Crotch Pad
- 7 Vehicle Waist Belt Slot
- 8 Recline Adjustment Handle
- 9 Vehicle Shoulder Belt Guide
- 10 Shoulder Harness Strap
- 11 Harness Adjustment Cover

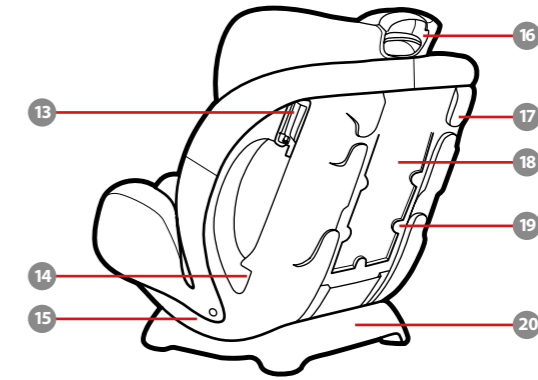

- 12 Adjustment Webbing
- 13 Lock-off Device
- 14 Forward-Facing Vehicle Safety Belt Slot
- 15 Seat Shell
- 16 Head Support Adjustment Handle
- 17 Rear-Facing Vehicle Shoulder Belt Slot
- 18 Instruction Manual Storage Compartment
- 19 Rear Cover
- 20 Base

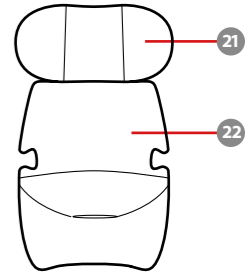

- 21 Head Support
- 22 Infant Body Support

## WARNINGS!

Read this Owner's Manual completely **BEFORE** first use of your child restraint!

Keep this Owner's Manual always with the child restraint. Provisions are made on the rear of the seat shell. Plan to spend some time getting to know your child restraint-time well spent when you consider that your baby's safety depends on it. Pay special attention to the warnings, printed in red.

**! WARNINGS to parents and other users. DO NOT INSTALL OR USE THIS CHILD RESTRAINT UNTIL YOU READ AND UNDERSTAND THE INSTRUCTIONS IN THIS MANUAL AND IN YOUR VEHICLE OWNER'S MANUAL.**

### Safety Requirements

European Safety Standards specify the construction and performance of your child restraint as well as its components, requirements for fitting and use, instructions and markings. Your child restraint has been approved to European Standard ECE R44.04.

An approval number is attached to the rear of the child restraint and must not be removed.

### NOTICE

This is a "Universal" child restraint. It is approved to Regulation No. 44, 04 series of amendments, for general use in vehicles and it will fit most, but not all, car seats.

Only suitable if the approved vehicles are fitted with 3 point retractor safety-belt, approved to UN/ECE Regulation No.16 or other equivalent standards.

### Important safety points



Do not use your child restraint rear-facing on any passenger seat where an active frontal airbag is fitted.

The rigid items and plastic parts of the child restraint shall be so locate and installed that it is not liable to become trapped by a moveable seat or in a door of the vehicle.

Any straps holding the restraint to the vehicle should be tight and any straps restraining the child should be adjusted to the child's body. The straps should not be twisted.

Lap strap should be worn low down, so that the pelvis is firmly engaged.

The child restraint should be changed when it has been subject to violent stresses in an accident. You may not see any damage, but after a serious crash a child restraint system can be too weak to protect again.

DO NOT install or use this child restraint without following the instructions and warnings in this manual or you may put your child in serious risk of injury or death.

NEVER leave your child unattended with this child restraint at all times.

DO NOT make any alterations or additions to this child restraint. DO NOT use it along with component parts from other manufacturers. The function of it could be altered, resulting in serious injury or death.

Any luggage or other objects liable to cause injuries in the event of a collision shall be properly secured.

DO NOT use any load bearing contact points other than those described in the instructions and marked in the child restraint.

DO NOT ever take a baby out of the child restraint for any reason while vehicle is in motion. If your baby

needs attention, find a safe place and pull off the road.

Do store your child restraint in a safe place when not being used. Avoid putting heavy things on top of it.

Do always check the security of your child restraint before each journey. Do regularly check all child restraints for wear and tear.

Please contact child restraint manufacturer in the event of any questions.

**! IT IS MOST IMPORTANT** that the child restraint is correctly installed with the vehicle safety belt correctly routed according to the manufacturer's instructions.

Your child can be injured in a vehicle even if you are not in a crash. Sudden braking and sharp turns can injure your child if the child restraint is not properly installed or if your child is not properly secured in the child restraint.

**! No child restraint can guarantee protection from injury in every situation, but proper use helps reduce the risk of serious injury or death.**

**! Even if using this child restraint seems easy to figure out on your**

own, it is very important to **READ, UNDERSTAND AND FOLLOW THE OWNER'S MANUAL.**

If you need help, please contact our Customer Service Department with any questions you may have concerning parts, use, or maintenance. When you contact us, please have your product's model number and manufactured in (date) ready can be found on a sticker on the back of your child restraint.

**! Your child's safety depends on:**

1. Choosing proper head support position based on your child's size.
2. Properly securing your child in the child restraint.
3. Selecting a suitable location for the child restraint in your vehicle.
4. Properly routing and securing the vehicle safety belt.

### ! IMPORTANT WARNING

A correct fit is likely if the vehicle manufacturer has declared in the vehicle handbook that the vehicle is capable of accepting a "Universal" child restraint for this age group.

**! DO NOT** use the child restraint without the soft goods.

The soft goods should not be

replaced with any other than the one recommended by the manufacturer, because the soft goods constitutes an integral part of the child restraint performance.

**! DO NOT USE** in any configuration not shown in the instructions.

**! THE CHILD RESTRAINT CAN BECOME VERY HOT IF LEFT IN THE SUN.**

**! Contact with these parts can burn your child's skin. Always touch the surface of any metal or plastic parts before putting your child in the child restraint.**

**! NEVER USE A SECOND-HAND CHILD RESTRAINT** or a child restraint whose history you do not know.  
**! IMPORTANT - DO NOT USE FORWARD FACING BEFORE THE CHILD'S WEIGHT EXCEEDS 9 kg(Refer to instructions).**

**! THIS CHILD RESTRAINT IS APPROVED** to Regulation No. 44, 04, Group 0+/1 (0-18 kg), Group I (9-18 kg), Group 2 (15-25 kg).

## Weight Guidelines

### Rear-Facing with 5- Point Harness

0-9 kg **MUST** be rear-facing.  
9-18 kg **CAN** be rear-facing.

### Forward-Facing with 5- Point Harness

9-18 kg **CAN** be forward-facing with harness.

### Booster Mode with Vehicle Lap/ Shoulder Seat Belt

15-18 kg **CAN** be in booster mode.  
Over 18 kg **MUST** be in booster mode.

### 1 Rear-Facing Seat :

#### Group 0+ /1 (0-18 kg)

- Child restraint must be rear-facing in the vehicle seat.
- Make sure vehicle safety belt is routed through the rear-facing belt path marked with a blue label.
- Install this child restraint tightly in your vehicle.
- Harness straps must be **at or just below** the top of child's shoulders.
- Infants who weigh less than 9 kg **MUST** be rear-facing.

#### Install Rear-Facing With Vehicle Safety Belt

### 2 Recline the Child Restraint

Place the child restraint in recline position 4.

- 3 Pass the vehicle waist belt through the vehicle waist belt slot.
- 4 Engage the vehicle buckle tongue into the buckle.
- 5 Install the vehicle shoulder belt in the two rear-facing vehicle shoulder belt slots at the back of the seat shell.  
Shoulder belt must pass through

the rear-facing shoulder belt slots. The vehicle safety belt should lay as flat as possible and not be twisted.

### 6 Tighten the Vehicle Safety Belt

While pressing the child restraint down firmly into the vehicle seat, pull the vehicle shoulder belt to fasten the child restraint tightly and securely.

The child restraint cannot be used if the vehicle safety belt buckle (female buckle end) is too long to anchor the child restraint securely.

### 7 Correctly Assembled Vehicle Safety Belt

Vehicle shoulder belt must pass through the rear-facing vehicle shoulder belt slots **A**

Vehicle waist belt passes through the vehicle waist belt slots **B**

The vehicle buckle tongue is engaged with the buckle correctly **C**

### 8 Forward-Facing Seat: Group 1 (9-18 kg)

- Child restraint must be forward-facing in the vehicle seat.
- Make sure vehicle safety belt is routed through the forward-facing

belt path marked with a red label. Install this child restraint tightly in your vehicle.

- Harness straps must be **at or just above** the top of child's shoulders.

#### Install Forward-Facing With Vehicle Safety Belt

### 9 Recline the Child Restraint

Place the child restraint in recline position 1, 2 or 3.

- 10 Thread the vehicle belt through the two forward-facing vehicle belt slots at the back of the child restraint.
- 11 Engage the vehicle buckle tongue into the buckle.
- 12 While pressing the child restraint down firmly into the vehicle seat, pull the vehicle shoulder belt to fasten the child restraint tightly and securely.  
The child restraint cannot be used if the vehicle safety belt buckle (female buckle end) is too long to anchor the child restraint securely.
- 13 Open the lock-off device and insert the shoulder safety belt.  
Please check if the child restraint is installed tightly by moving the child restraint back and forth at the

vehicle belt path. (child restraint should not move more than 25mm/1").

### 14 Correctly Assembled Vehicle Safety Belt

Vehicle Shoulder belt passes through Lock-off Device **A**

Vehicle Waist belt passes through the forward-facing vehicle belt slots **B**

The vehicle buckle tongue is engaged with the buckle correctly **C**

### 15 Securing Child With 5-point Harness

Press down the harness adjustment lock, then pull the shoulder harness straps to the proper length.

- 16 Press the red button down to disengage the buckle. Then leave the harness straps on the left and right sides of the child restraint.

### 17 Place Your Child in the Seat Place Harness Straps Over Child's Shoulders And Buckle Harness Straps

Make sure their back is flat against the car seat back.

You will hear a "click" when buckle

tongues are securely attached. Pull up on each buckle tongue to make sure it is securely attached.

### 18 Tighten Harness Straps

Pull down the adjustment webbing and adjust the harness so that your child is snugly secured.

Make sure the space between the child and the shoulder harness strap is about the thickness of one hand.

### 19 Be Sure the Harness Straps are at the Proper Height

**Rear-Facing:** Harness straps must be **at or just below** the child's shoulders **A** and top of head **must be at least 2.5 cm below** the red headrest adjustment handle **B**.

**Forward-Facing:** Harness straps must be **at or just above** the child's shoulders **C** and top of child's ears must be **below** top of headrest **D**.

20 Squeeze the head support adjustment handle and pull up or push down the head support until it snaps into the proper one of the five positions.

### 21 Booster Seat:

#### Group 2 (15-25 kg)

- Child restraint must be forward-facing in the vehicle seat.
- Remove the infant insert when used as a booster.
- Never use a 2 point vehicle belt across front of child **A**
- Do not use vehicle shoulder belt loose or positioned under child's arm **B**

22 Do not use vehicle shoulder belt behind child's back **C**

Do not allow child to slide down in the child restraint **D**

23 Press the red button down to disengage the buckle. Then leave the harness straps on the left and right sides of the child restraint.

24 To remove the crotch pad, first locate the elastic on the inside of the crotch pad. Pull both the elastic and the crotch pad over the buckle to remove.

25 Squeeze the head support adjustment handle and pull up or push down the head support until it snaps into the proper one of the five positions.

### Booster Install

#### 26 Store the Harness

Detach the snaps **A**

Detach the hook and loop fastener on the seat pad **B**

Lift the upper flap of seat pad upward and pull the lower flap forward. Then store the shoulder straps and buckle tongues in their storage compartments **C D**

Pull the buckle through the slot in the seat pad and then store the buckle in its storage compartment **E**

27 Reattach the snaps and the hook and loop fastener to recover the seat shell.

#### 28 Recline the Child Restraint

Place the child restraint in recline position 1 or 2.

#### 29 Securing Child In Booster

Vehicle shoulder belt and waist belt passe through the vehicle safety belt slot **A B**

The vehicle buckle tongue is engaged with the buckle correctly **C**

#### 30 Be Sure the Harness Straps are at the Proper Height

**Booster:** The shoulder belt guides must be even with or just above the child's shoulders.

### 31 Infant Insert

Infant insert is for child's protection. It must be used for children 0-6 months.

### 32 Infant Body Support

Remove the head support portion of the infant insert when the child's head no longer fits comfortably.

Remove the body support of the infant insert when the infant's shoulders no longer fit comfortably.

### 33 Foam Insert

To remove, pull out the foam insert out. Remove the foam insert to allow more space when the infant does not fit comfortably.

34 DO NOT install this child restraint on vehicle seats that face sideward or rearward with respect to the moving direction of the vehicle.

35 Do not place this child restraint in seating positions where an active frontal airbag is installed if your

child is still in rear-facing mode.

36 DO NOT create a gap between vehicle seat and child restraint. **A**

DO NOT hang over front of vehicle seat. **B**

If child will not keep the vehicle seat belt properly positioned, DO NOT use this child restraint, use a different car seat.

### 37 Identify Your Vehicle Safety Belt Type

This child restraint is only suitable for vehicle seats with 3 point retractor safety-belt.

38 Press the red button down to disengage the buckle. Then leave the harness straps on the left and right sides of the child restraint.

39 Remove the crotch pad.

40 Remove the infant insert.

41 To remove the shoulder pads, first unsnap the pads then remove the webbing attached by the velcro.

42 Detach the snaps on sides of seat pad **A**

Detach the hook and loop fastener on the seat pad **B**

Detach elastic tabs, located

behind head support, from the seat shell **C**

43 Detach the snaps.

44 Remove the fastening piece from the seat shell **A**

Detach elastic tabs from the seat shell **B C**

**To clean the soft goods, please refer to the washing label on the child restraint.**

45 **Store instruction manual in the slot with the instruction book icon as shown.**

#### Replacement Parts

To purchase parts or accessories, please contact us at the following:  
[gracobaby.eu](http://gracobaby.eu)  
[www.gracobaby.pl](http://www.gracobaby.pl)



## Liste des pièces

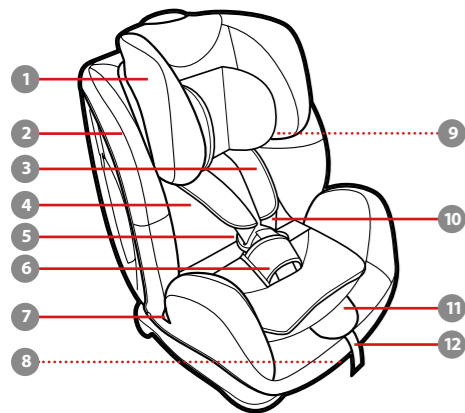

- 1 Support de tête réglable
- 2 Coussin de siège
- 3 Housse de couverture du harnais d'épaule
- 4 Insert pour bébé
- 5 Boucle
- 6 Coussin d'entrejambe
- 7 Fente de la ceinture abdominale du véhicule
- 8 Poignée d'ajustement de l'inclinaison
- 9 Guide de la ceinture d'épaule du véhicule

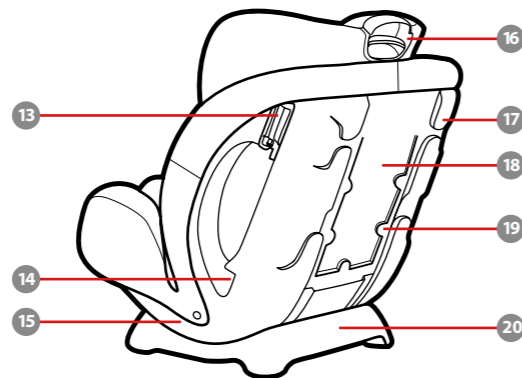

- 10 Sangles du harnais d'épaule
- 11 Couverture de réglage du harnais
- 12 Sangle de réglage
- 13 Dispositif de verrouillage
- 14 Fente de la ceinture de sécurité du véhicule pour face à l'avant
- 15 Coque du siège
- 16 Levier de réglage du support de tête
- 17 Fente de la ceinture d'épaule du véhicule pour face à l'arrière
- 18 Compartiment de rangement du manuel d'instructions

- 19 Couvercle arrière
- 20 Base
- 21 Support de tête
- 22 Support de corps de bébé

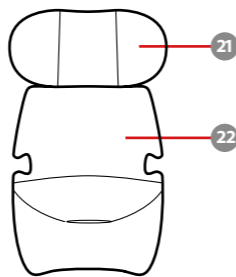

## AVERTISSEMENTS !

Lisez complètement ce manuel du propriétaire AVANT la première utilisation de votre dispositif de retenue pour enfants !

Conservez toujours ce manuel du propriétaire avec le dispositif de retenue pour enfants. Des dispositions sont indiquées à l'arrière de la coque du siège. Prévoyez du temps pour apprendre à connaître votre dispositif de retenue pour enfants, ce temps est bien utilisé dans la mesure où la sécurité de votre bébé en dépend. Faites particulièrement attention aux avertissements imprimés en rouge.

**! AVERTISSEMENTS aux parents et aux autres utilisateurs. N'INSTALLEZ PAS ET N'UTILISEZ PAS CE DISPOSITIF DE RETENUE POUR ENFANTS AVANT D'AVOIR LU ET COMPRIS LES INSTRUCTIONS DE CE MANUEL ET DU MANUEL DU PROPRIÉTAIRE DU VÉHICULE.**

## Exigences relatives à la sécurité

Les normes européennes de sécurité spécifient la fabrication et les performances de votre dispositif de retenue pour enfants ainsi que

ses composants, les exigences d'installation et d'utilisation, les instructions et les marquages. Votre dispositif de retenue pour enfants a été homologué conformément à la norme européenne ECE R44.04

Un numéro d'homologation est apposé à l'arrière du dispositif de retenue pour enfants et ne doit pas être enlevé.

## AVIS

Il s'agit d'un siège d'un dispositif de retenue pour enfants « Universel ». Il est approuvé par la série d'amendements 04 de la réglementation 44, pour une utilisation générale dans les véhicules et il s'adapte à la plupart des sièges de voiture, mais pas à tous.

Il ne convient que si les véhicules homologués sont équipés de ceintures de sécurité à 3 points, approuvées par la réglementation UN/ECE n°16 ou autre norme équivalente.

## Points de sécurité importants



N'utilisez pas votre dispositif de retenue pour enfants face à l'arrière sur un siège de passager équipé d'un airbag frontal actif.

Les éléments rigides et les pièces en plastique du dispositif de retenue pour enfants doivent être placés et installés de manière à ne pas pouvoir être coincés par un siège mobile ou dans une porte du véhicule.

Les sangles de fixation du dispositif de retenue pour enfants au véhicule doivent être serrées et les sangles de retenue de l'enfant doivent être ajustés au corps de l'enfant. La ceinture ne doit pas être entortillée. Toute ceinture abdominale doit être portée bas, de sorte que le bassin soit fermement retenu.

Le dispositif de retenue pour enfants doit être remplacé s'il a été soumis à des tensions violentes dans un accident. Il se peut que vous ne voyiez aucun dommage, mais après un accident grave, un dispositif de retenue pour enfants peut être trop fragile pour protéger à nouveau.

N'installez PAS et N'utilisez PAS ce dispositif de retenue pour enfants sans suivre les instructions et avertissements de ce manuel au risque de mettre votre enfant en danger de blessure ou de mort.

Ne laissez JAMAIS votre enfant sans surveillance dans ce siège de bébé.

Ne faites AUCUN ajout ni modification à ce dispositif de retenue pour enfants. NE l'utilisez PAS avec des composants d'autres fabricants. La fonction du siège pourrait être altérée, entraînant des blessures graves ou la mort.

Tout bagage et autres objets susceptibles de causer des blessures en cas de collision doivent être correctement sécurisés.

N'utilisez PAS de points de contact porteurs autres que ceux décrits dans le manuel et indiqués sur le dispositif de retenue pour enfants.

NE sortez JAMAIS un bébé du dispositif de retenue pour enfants pour quelque raison que ce soit lorsque le véhicule est en mouvement. Si votre bébé nécessite de l'attention, trouvez un lieu sûr et gardez-vous à l'écart de la route.

Rangez votre dispositif de retenue pour enfants dans un endroit sûr lorsqu'il n'est pas utilisé. Évitez de mettre des objets lourds dessus.

Vérifiez toujours la sécurité de votre dispositif de retenue pour enfants avant chaque voyage. Vérifiez régulièrement l'usure de tous les dispositifs de retenue pour enfants.

Veillez contacter le fabricant du dispositif de retenue pour enfants pour toute question.

**! IL EST EXTRÊMEMENT IMPORTANT** que le dispositif de retenue pour enfants soit correctement installé avec la ceinture de sécurité du véhicule correctement acheminée conformément aux instructions du fabricant.

Votre enfant peut être blessé dans un véhicule même si vous n'avez pas d'accident. Un freinage brusque et des virages serrés peuvent blesser votre enfant si le dispositif de retenue pour enfants n'est pas installé correctement ou si votre enfant n'est pas attaché correctement dans le dispositif de retenue pour enfants.

! Aucun dispositif de retenue pour enfants ne peut garantir une protection contre les blessures dans toutes les situations, mais une utilisation correcte contribue à réduire le risque de blessures graves ou de mort.

! Même si l'utilisation de ce dispositif de retenue pour enfants semble facile à comprendre de vous-même, il est très important de **LIRE, COMPRENDRE ET RESPECTER LE**

#### MANUEL DU PROPRIÉTAIRE.

Si vous avez besoin d'aide, veuillez contacter notre service client pour toute question concernant les pièces, l'utilisation ou la maintenance. Lorsque vous nous contactez, veuillez vous munir du numéro de modèle et la (date) de fabrication de votre produit qui sont indiqués sur un autocollant apposé au dos de votre dispositif de retenue pour enfants.

! La sécurité de votre enfant dépend des points suivants :

1. Choisir la position appropriée du support de tête en fonction de la taille de votre enfant.
2. Attacher correctement votre enfant dans le dispositif de retenue pour enfants
3. Sélectionner un emplacement approprié pour le dispositif de retenue pour enfants dans votre véhicule.
4. Acheminer et attacher correctement la ceinture de sécurité du véhicule.

#### ! AVERTISSEMENT IMPORTANT

Un positionnement correct est probable si le constructeur du véhicule a indiqué dans le manuel du

véhicule que celui-ci peut accepter un dispositif de retenue pour enfants « Universel » pour ce groupe d'âge.

**! NE PAS** utiliser le dispositif de retenue pour enfants sans les pièces souples.

Les pièces souples ne doivent pas être remplacées par des pièces autres que celles recommandées par le fabricant, car les pièces souples font partie intégrante des performances du dispositif de retenue pour enfants.

**! NE PAS UTILISER** une configuration non indiquée dans les instructions.

**! LE DISPOSITIF DE RETENUE POUR ENFANTS PEUT DEVENIR TRÈS CHAUD S'IL EST LAISSÉ EN PLEIN SOLEIL.**

! Tout contact avec ces parties chaudes peut brûler la peau de votre enfant. Touchez toujours la surface des éléments en métal ou en plastique avant de mettre votre enfant dans le dispositif de retenue pour enfants.

**! N'UTILISEZ JAMAIS UN DISPOSITIF DE RETENUE POUR ENFANTS D'OCCASION** ou un dispositif de retenue pour enfants dont vous ne connaissez pas son histoire.

**! IMPORTANT - NE PAS UTILISER EN**

**POSITION FACE À L'AVANT TANT QUE LE POIDS DE L'ENFANT EST MOINS DE 9 KG (Consulter les instructions).**

**! CE DISPOSITIF DE RETENUE POUR ENFANTS EST HOMOLOGUÉ** conformément à la Réglementation No. 44, 04, Groupe 0+/I (0-18 kg), Groupe I (9-18 kg), Groupe 2 (15-25 kg).

#### Directives relatives au poids

##### Face à l'arrière avec un harnais à 5 points

0-9 kg **DOIT** faire face à l'arrière.

9-18 kg **PEUT** faire face à l'avant.

##### Face à l'avant avec un harnais à 5 points

9-18 kg **PEUT** faire face à l'avant avec le harnais.

##### Mode réhausseur avec ceinture de sécurité abdominale/d'épaule du véhicule

15-18 kg **DOIT** être en mode réhausseur.

Au delà de 18 kg **DOIT** être en mode réhausseur.

### 1 Siège face à l'arrière : Groupe 0+ /1 (0-18 kg)

- Le dispositif de retenue pour enfants doit faire face à l'arrière dans le siège du véhicule.
- Assurez-vous que la ceinture de sécurité du véhicule passe à travers la fente de la ceinture face à l'arrière marquée avec une étiquette bleue.
- Installez solidement ce dispositif de retenue pour enfants dans votre véhicule.
- Les sangles du harnais doivent être **sur ou juste au dessous** du sommet des épaules de l'enfant.
- Les bébés de moins de 9 kg **DOIVENT faire face à l'arrière**.

### Installation face à l'arrière avec la ceinture de sécurité du véhicule

#### 2 Récliner le dispositif de retenue pour enfants

Placez le dispositif de retenue pour enfants en position inclinée 4.

- Assurez-vous que la ceinture abdominale du véhicule passe à travers la fente de la ceinture de sécurité du véhicule.

- Engagez la languette de la boucle dans la boucle correctement.

- Installez la ceinture d'épaule du véhicule dans les deux fentes de la ceinture d'épaule du véhicule pour face à l'arrière, à l'arrière de la coque.

La ceinture d'épaule doit passer dans les fentes de la ceinture d'épaule pour face à l'arrière.

La ceinture d'épaule du véhicule doit reposer à plat autant que possible et ne doit pas être entortillée.

#### 6 Serrer la ceinture de sécurité du véhicule

Tout en appuyant fermement vers le bas sur le dispositif de retenue pour enfants dans le siège du véhicule, tirez sur la ceinture d'épaule du véhicule pour attacher le dispositif de retenue pour enfants fermement et en sécurité.

Le dispositif de retenue pour enfants ne doit pas être utilisé si la boucle de la ceinture de sécurité du véhicule (languette de la boucle) est trop longue pour fixer le dispositif de retenue pour enfants de façon sûre.

#### 7 Ceinture de sécurité du véhicule correctement assemblée

La ceinture d'épaule doit passer à travers les fentes de la ceinture d'épaule du véhicule pour face à l'arrière. **A**

La ceinture abdominale du véhicule passe à travers les fentes de la ceinture abdominale du véhicule. **B**

La languette de la boucle est engagée dans la boucle correctement. **C**

#### 8 Siège face à l'avant : Groupe 1 (9-18 kg)

- Le dispositif de retenue pour enfants doit faire face à l'avant dans le siège du véhicule.
- Assurez-vous que la ceinture de sécurité du véhicule passe à travers la fente de la ceinture face à l'avant marquée avec une étiquette rouge.
- Installez solidement ce dispositif de retenue pour enfants dans votre véhicule.
- Les sangles du harnais doivent être **sur ou juste au dessus** du sommet des épaules de l'enfant.

### Installation face à l'avant avec la ceinture de sécurité du véhicule

#### 9 Récliner le dispositif de retenue pour enfants

Placez le dispositif de retenue pour enfants en position inclinée 1, 2 ou 3.

- Faites passer la ceinture de sécurité du véhicule à travers les deux fentes de ceinture de sécurité du véhicule face à l'avant situées à l'arrière du dispositif de retenue pour enfants.

- Engagez la languette de la boucle dans la boucle correctement.

- Tout en appuyant fermement vers le bas sur le dispositif de retenue pour enfants dans le siège du véhicule, tirez sur la ceinture d'épaule du véhicule pour attacher le dispositif de retenue pour enfants fermement et en sécurité.

Le dispositif de retenue pour enfants ne doit pas être utilisé si la boucle de la ceinture de sécurité du véhicule (languette de la boucle) est trop longue pour fixer le dispositif de retenue pour enfants de façon sûre.

- Ouvrez le dispositif de verrouillage et insérez la ceinture d'épaule du véhicule.

Veillez vérifier si le dispositif de retenue pour enfants est correctement installé en essayant de le déplacer vers l'avant et l'arrière au niveau de la ceinture de sécurité du véhicule. (Le dispositif de retenue pour enfants ne doit pas bouger par plus de 25 mm/1").

#### 14 Ceinture de sécurité du véhicule correctement assemblée

La ceinture d'épaule du véhicule passe dans le dispositif de verrouillage. **A**

La ceinture abdominale du véhicule passe à travers les fentes de la ceinture de sécurité face à l'avant du véhicule. **B**

La languette de la boucle est engagée dans la boucle correctement. **C**

#### 15 Attacher l'enfant avec le harnais 5 points

Enfoncez vers le bas le verrou de réglage du harnais, puis tirez les sangles du harnais d'épaule à la bonne longueur.

- Enfoncez le bouton rouge pour désengager la boucle. Laissez ensuite les sangles du harnais sur les côtés gauche et droit du dispositif de retenue pour enfants.

#### 17 Placez votre enfant dans le siège. Placez les sangles du harnais sur les épaules de l'enfant et bouclez les sangles du harnais.

Veillez à ce que son dos est à plat contre le dossier du siège auto. Vous pouvez entendre un « dé clic » lorsque les languettes de boucle sont bien attachées. Tirez sur chaque languette de boucle pour vous assurer qu'elle est bien attachée.

#### 18 Serrer les sangles du harnais

Tirez sur la sangle de réglage et ajustez le harnais pour vous assurer que votre enfant est bien attaché.

Vérifiez que l'espace entre l'enfant et les sangles du harnais pour épaule fait environ l'épaisseur d'une main.

#### 19 Assurez-vous que les sangles du harnais sont à la hauteur appropriée.

**Face à l'arrière :** Les sangles du harnais doivent être **sur ou juste en dessous** des épaules de l'enfant **A** et le sommet de la tête **doit être au moins à 2,5 cm sous** la poignée de réglage rouge du repose-tête **B**.

**Face à l'avant :** Les sangles du harnais doivent être **sur ou juste au dessus** des épaules de l'enfant **C** et le haut des oreilles de l'enfant doivent être **au-dessous** du sommet du support de tête **D**.

- Serrez la poignée d'ajustement du support de tête et tirez le support de tête vers le haut ou le bas jusqu'à ce qu'il s'enclenche dans l'une des cinq positions.

#### 21 Réhausseur :

##### Groupe 2 (15-25 kg)

- Le dispositif de retenue pour enfants doit faire face à l'avant dans le siège du véhicule.
- Enlevez l'insert pour bébé en cas d'utilisation en mode réhausseur.
- N'utilisez jamais une ceinture de sécurité à 2 points sur l'avant de

l'enfant. **A**

- N'utilisez pas une ceinture d'épaule lâche ou passant sous les bras de l'enfant. **B**

- N'utilisez pas la ceinture d'épaule du véhicule passant derrière le dos de l'enfant. **C**

Ne laissez pas l'enfant glisser vers le bas dans le dispositif de retenue pour enfants. **D**

- Enfoncez le bouton rouge pour désengager la boucle. Laissez ensuite les sangles du harnais sur les côtés gauche et droit du dispositif de retenue pour enfants.

- Pour enlever le coussin pour l'entrejambe, localisez d'abord l'élastique sur l'intérieur du coussin pour l'entrejambe. Retirez l'élastique et le coussin pour l'entrejambe de la boucle pour les enlever.

- Serrez la poignée d'ajustement du support de tête et tirez le support de tête vers le haut ou le bas jusqu'à ce qu'il s'enclenche dans l'une des cinq positions.

## Installation du réhausseur

### 26 Ranger le harnais

Détachez les fixations. **A**

Détachez les fermetures velcro du coussin du siège **B**

Soulevez le rabat supérieur du coussin du siège vers le haut et tirez le rabat inférieur vers l'avant. Rangez ensuite les sangles d'épaule et les languettes de la boucle dans leurs compartiments de rangement respectifs. **C D**

Tirez la boucle à travers la fente du coussin du siège puis rangez-la dans son compartiment de rangement. **E**

27 Attachez à nouveau les fixations et les fermetures velcro pour recouvrir le coussin du siège.

### 28 Récliner le dispositif de retenue pour enfants

Placez le dispositif de retenue pour enfants en position 1 ou 2.

### 29 Attacher l'enfant dans le réhausseur

La ceinture abdominale et la ceinture d'épaule du véhicule passent à travers la fente de la ceinture de sécurité du véhicule.

**A B**

La languette de la boucle est engagée dans la boucle correctement. **C**

### 30 Assurez-vous que les sangles du harnais sont à la hauteur appropriée.

**Réhausseur** : Les guides de la ceinture d'épaule doivent être à niveau avec ou juste au-dessus des épaules de l'enfant.

### 31 Insert pour bébé

L'insert pour bébé sert à la protection des enfants. Il doit être utilisé avec les enfants de 0 à 6 mois.

### 32 Support de corps de bébé

Retirez la partie du support de tête de l'insert pour bébé lorsque la tête de l'enfant ne rentre plus.

Retirez le support de corps de l'insert pour bébé lorsque les épaules de l'enfant ne s'y placent plus confortablement.

### 33 Insert en mousse

Pour l'enlever, retirez l'insert en mousse. Retirez l'insert en mousse pour faire plus d'espace lorsque le bébé n'est pas confortablement installé.

34 N'installez pas ce dispositif de retenue pour enfants sur des sièges de véhicule tournés sur le côté ou face à l'arrière par rapport à la direction de déplacement du véhicule.

35 Ne placez pas ce dispositif de retenue pour enfants dans des positions assises face à un airbag frontal si votre enfant fait face à l'arrière.

36 NE PAS laisser d'espace entre le siège du véhicule et le dispositif de retenue pour enfants. **A**  
NE PAS accrocher à l'avant du siège du véhicule. **B**

Si l'enfant ne laisse pas la ceinture de sécurité du véhicule dans la bonne position, N'UTILISEZ PAS ce dispositif de retenue pour enfants, utilisez un autre siège de voiture.

### 37 Identifier le type de ceinture de sécurité de votre véhicule

Ce dispositif de retenue pour enfants convient uniquement aux sièges de véhicules équipés d'une ceinture de sécurité à enrouleur 3 points.

38 Enfoncez le bouton rouge pour

désengager la boucle. Laissez ensuite les sangles du harnais sur les côtés gauche et droit du dispositif de retenue pour enfants.

39 Retirez le coussin d'entrejambe.

40 Retirez le support pour bébé.

41 Pour retirer les coussins d'épaule, il faut d'abord les détacher, puis enlever la sangle fixée par le velcro.

42 Détachez les fermetures sur les côtés du coussin du siège **A**  
Détachez les fermetures velcro du coussin du siège **B**  
Détachez les languettes élastiques, situées derrière le support de tête, de la coque du siège **C**

43 Détachez les fixations.

44 Retirez la pièce de fixation de la coque du siège **A**  
Détachez les languettes élastiques de la coque du siège **B C**

**Pour nettoyer les pièces souples, veuillez vous référer à l'étiquette de lavage sur le dispositif de retenue pour enfants.**

### 45 Gardez le manuel d'instructions dans la fente avec l'icône du livret d'instructions comme indiqué.

#### Pièces de remplacement

Pour acheter des pièces ou des accessoires, veuillez nous contacter aux coordonnées suivantes :  
gracobaby.eu  
www.gracobaby.pl

## Teileliste

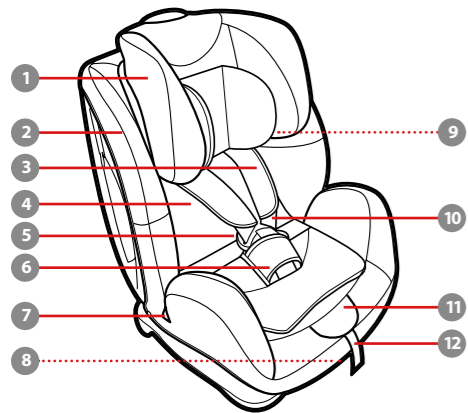

- 1 Verstellbare Kopfstütze
- 2 Sitzauflage
- 3 Schultergurtabdeckung
- 4 Neugeboreneneinlage
- 5 Verschluss
- 6 Schrittpolster
- 7 Fahrzeuggurtschlitz
- 8 Griff zur Neigungsanpassung
- 9 Fahrzeugschultergurtführung
- 10 Schultergurt
- 11 Gurtverstellabdeckung

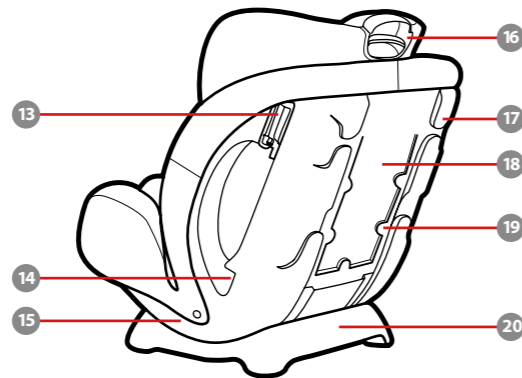

- 12 Gurtführungseinstellung
- 13 Sperrvorrichtung
- 14 Gurtschlitz für nach vorne gewandten Sitz
- 15 Sitzschale
- 16 Kopfstützenverstellgriff
- 17 Schultergurtschlitz für nach hinten gewandten Sitz
- 18 Fach für Gebrauchsanweisung
- 19 Hintere Abdeckung
- 20 Basis

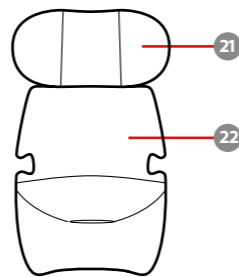

- 21 Kopfstütze
- 22 Körperstütze

**WARNHINWEISE!**

**Lesen Sie diese Bedienungsanleitung VOR erstmaliger Nutzung Ihres Kinderrückhaltesystems vollständig durch!**

**Bewahren Sie diese Bedienungsanleitung immer gemeinsam mit dem Kinderrückhaltesystem auf. Bestimmungen sind auf der Rückseite der Sitzschale angeben. Nehmen Sie sich Zeit, sich mit Ihrem Rückhaltesystem vertraut zu machen. Angesichts der Sicherheit Ihres Babys ist dies sinnvoll investierte Zeit. Achten Sie insbesondere auf die rot gedruckten Warnungen.**

**! WARNUNGEN an Eltern und andere Nutzer. INSTALLIEREN ODER VERWENDEN SIE DIESES KINDERRÜCKHALTESYSTEM NICHT, BEVOR SIE DIE ANWEISUNGEN IN DIESER ANLEITUNG UND DEM FAHRZEUGHANDBUCH GELESEN UND VERSTANDEN HABEN.**

**Sicherheitsanforderungen**

Europäische Sicherheitsstandards geben Anweisungen und Leistung Ihres Kinderrückhaltesystems

und seiner Komponenten sowie Befestigungs- und Nutzungsanforderungen, Anweisungen und Kennzeichnungen vor. Ihre Rückhalteeinrichtung wurde gemäß dem europäischen Standard ECE R44.04 zugelassen.

An der Rückseite des Sitzes befindet sich eine Zulassungsnummer, die nicht entfernt werden darf.

**HINWEIS**

Dies ist ein „universelles“ Kinderückhaltesystem. Es ist gemäß der Richtlinie Nr. 44, Änderungsreihe 04, für die allgemeine Verwendung in Fahrzeugen zugelassen und passt zu den meisten, jedoch nicht allen Fahrzeugsitzen.

Nur geeignet, wenn das zugelassene Fahrzeug mit 3-Punkt-Sicherheitsgurt ausgestattet ist, der gemäß UN/ECE-Regelung Nr. 16 oder anderen äquivalenten Standards zugelassen ist.

**Wichtige Sicherheitshinweise**

Verwenden Sie das Rückhaltesystem auf einem Beifahrersitz mit einem aktiven frontalen Airbag nicht entgegen der Fahrtrichtung.



Feste Gegenstände und Kunststoffteile des Rückhaltesystems müssen so platziert und installiert sein, dass sie nicht von einem beweglichen Sitz oder in einer Tür des Fahrzeugs eingeklemmt werden.

Alle Gurte, die das Rückhaltesystem im Fahrzeug sichern, sollten richtig befestigt sein, und alle Gurte, die das Kind sichern, sollten an den Körper des Kindes angepasst sein. Die Gurte dürfen nicht verdreht sein.

Ein Beckengurt sollte so tief wie möglich angelegt werden, damit das Becken gut festgehalten wird.

Das Kinderrückhaltesystem sollte ausgetauscht werden, wenn es in einem Unfall übermäßig stark belastet wurde. Möglicherweise sehen Sie keine Schäden. Dennoch könnte die Integrität eines Kinderrückhaltesystems nach einem schweren Unfall für eine weitere Verwendung zu stark beschädigt sein.

Installieren oder verwenden Sie dieses Kinderrückhaltesystem NICHT ohne Beachtung der Anweisungen und Warnhinweise in dieser Anleitung; andernfalls drohen Ihrem Kind ernsthafte oder gar tödliche

Verletzungen.

Lassen Sie Ihr Kind NIEMALS unbeaufsichtigt in diesem Kinderrückhaltesystem.

Nehmen Sie keine Änderungen oder Ergänzungen am Kinderrückhaltesystem vor. Verwenden Sie es NICHT zusammen mit Einzelteilen von anderen Herstellern. Die Funktion des Kinderrückhaltesystems könnte sich ändern, was ernsthafte oder sogar tödliche Verletzungen zur Folge haben kann.

Gepäck und andere Gegenstände, die bei einem Unfall Verletzungen verursachen könnten, sollten angemessen gesichert werden.

Verwenden Sie NUR die in der Anleitung beschriebenen und am Kinderrückhaltesystem markierten belastbaren Kontaktpunkte.

Nehmen Sie ein Baby NIEMALS aus irgendeinem Grund aus dem Kinderrückhaltesystem, wenn das Fahrzeug in Bewegung ist. Falls Ihr Baby Aufmerksamkeit benötigt, halten Sie an einer geeigneten Stelle an.

Bewahren Sie Ihr Kinderrückhaltesystem bei

Nichtbenutzung an einem sicheren Ort auf. Legen Sie keine schweren Gegenstände darauf ab.

Prüfen Sie vor jeder Fahrt die Sicherheit Ihres Kinderrückhaltesystems. Prüfen Sie alle Kinderrückhaltesysteme regelmäßig auf Verschleiß.

Bitte wenden Sie sich bei Fragen an den Hersteller des Kinderrückhaltesystems.

**! ES IST BESONDERS WICHTIG,** dass der Fahrzeugsicherheitsgurt bei Installation des Kinderrückhaltesystems entsprechend den Anweisungen des Herstellers geführt wird.

Ihr Kind kann in einem Fahrzeug verletzt werden, selbst wenn Sie keinen Unfall haben. Plötzliches Bremsen und scharfe Kurven können Ihr Kind verletzen, falls das Kinderrückhaltesystem nicht richtig installiert oder Ihr Kind nicht richtig im Kinderrückhaltesystem gesichert ist.

! Kein Kinderrückhaltesystem kann in jeder Situation Schutz vor Verletzungen garantieren. Dennoch hilft der richtige Einsatz bei einer Reduzierung der Gefahr ernsthafter

oder sogar tödlicher Verletzungen.

! Selbst wenn Sie den Eindruck haben, dass sich die Nutzung des Kinderrückhaltesystems von selbst erklärt, ist es sehr wichtig, DIE **BEDIENUNGSANLEITUNG ZU LESEN, ZU VERSTEHEN UND ZU BEFOLGEN.**

Bitte wenden Sie sich mit Fragen in Bezug auf Teile, Nutzung oder Wartung an unsere Kundendienstabteilung. Wenn Sie sich an uns wenden, halten Sie die Modellnummer und das Herstellungsdatum des Produkts bereit; diese sind auf dem Aufkleber auf der Rückseite des Kinderrückhaltesystems zu finden.

! Die Sicherheit Ihres Kindes hängt von Folgendem ab:

1. Auswahl einer angemessenen Position der Kopfstütze entsprechend der Körpergröße Ihres Kindes.
2. Angemessene Sicherung Ihres Kindes im Kinderrückhaltesystem.
3. Auswahl einer geeigneten Position für das Kinderrückhaltesystem in Ihrem Fahrzeug.
4. Angemessene Führung und Sicherung des Fahrzeugsicherheitsgurts.

#### **! WICHTIGE WARNUNG**

Wahrscheinlich passt das Kinderrückhaltesystem in Ihr Fahrzeug, sofern das Fahrzeug laut Herstellerangabe im Fahrzeughandbuch für ein „universelles“ Kinderückhaltesystem dieser Altersgruppe geeignet ist.

**! Verwenden Sie dieses Kinderrückhaltesystem NICHT** ohne die Textilteile.

Die Textilteile sollten ausschließlich durch die vom Hersteller empfohlenen Teile ersetzt werden, da sie ein Bestandteil des Kinderrückhaltesystems sind und sein Verhalten wesentlich beeinflussen.

**! Verwenden Sie KEINE** Konfiguration, die nicht in der Anleitung beschrieben wird.

**! DAS KINDERRÜCKHALTESYSTEM KANN NACH EINIGER ZEIT IM DIREKTEN SONNENLICHT SEHR HEISS WERDEN.**

! Bei Berührung dieser Teile kann Ihr Kind Hautverbrennungen erleiden. Berühren Sie immer die Oberfläche der Metall- oder Kunststoffteile, bevor Sie Ihr Kind in das Kinderrückhaltesystem setzen.

**! VERWENDEN SIE NIEMALS EIN GEBRAUCHTES KINDERRÜCKHALTESYSTEM** oder ein Kinderrückhaltesystem, dessen Vergangenheit Sie nicht kennen. **! WICHTIG – ERST DANN IN FAHRTRICHTUNG VERWENDEN, WENN DAS KIND ÜBER 9 kg WIEGT** (siehe Anleitung).

**! DIESES KINDERRÜCKHALTESYSTEM WURDE ZUGELASSEN** gemäß Regelung Nr. 44, 04, Gruppe 0+/I (0 bis 18 kg), Gruppe I (9 bis 18 kg), Gruppe 2 (15 bis 25 kg).

#### **Gewichtsleitfaden**

##### **Entgegen der Fahrtrichtung mit 5-Punkt-Gurt**

0 bis 9 kg **MUSS** nach hinten gerichtet sein.  
9 bis 18 kg **KANN** nach hinten gerichtet sein.

##### **In Fahrtrichtung mit 5-Punkt-Gurt**

9 bis 18 kg **KANN** nach vorne gerichtet sein, mit Gurt.

##### **Sitzerhöhungsmodus mit Fahrzeughüftgurt/ Fahrzeugschulter Sitzgurt**

15 bis 18 kg **KANN** der Sitzerrhöhungsmodus verwendet werden.  
Bei mehr als 18 kg **MUSS** der Sitzerrhöhungsmodus verwendet werden.

## 1 Sitz entgegen der Fahrtrichtung:

### Gruppe 0+ / 1 (0 bis 18 kg)

- Das Kinderrückhaltesystem muss entgegen der Fahrtrichtung auf dem Fahrzeugsitz platziert werden.
- Stellen Sie sicher, dass der Fahrzeugsicherheitsgurt durch die mit einer blauen Markierung gekennzeichnete Gurtführung bei Verwendung entgegen der Fahrtrichtung führt.
- Installieren Sie dieses Kinderrückhaltesystem sicher in Ihrem Fahrzeug.
- Die Gurte müssen sich **auf oder knapp unter** der Oberseite der Schultern Ihres Kindes befinden.
- Babys mit einem Gewicht von weniger als 9 kg **MÜSSEN entgegen der Fahrtrichtung sitzen**.

## Entgegen der Fahrtrichtung mit Fahrzeugsicherheitsgurt installieren

### 2 Das Kinderrückhaltesystem zurücklehnen

Platzieren Sie das Kinderrückhaltesystem in

Neigungsposition 4.

- 3 Führen Sie den Fahrzeugtaillengurt durch den Schlitz für den Fahrzeugtaillengurt.

- 4 Stecken Sie die Steckzunge des Fahrzeugs in das Gurtschloss.

- 5 Führen Sie den Schultergurt des Fahrzeugs in die zwei Schultergurtschlitze für nach hinten gewandten Sitz an der Rückseite der Sitzschale.

Der Schultergurt muss durch die Schultergurtschlitze für nach hinten gewandten Sitz verlaufen.

Der Fahrzeugsicherheitsgurt sollte so flach wie möglich anliegen und darf nicht verdreht sein.

### 6 Fahrzeugsicherheitsgurt festziehen

Drücken Sie das Kinderrückhaltesystem fest nach unten in den Fahrzeugsitz und ziehen Sie den Fahrzeugschultergurt fest an, um das Kinderrückhaltesystem sicher zu verankern.

Das Kinderrückhaltesystem kann nicht verwendet werden, wenn die Schnalle (Gurtschloss) des Fahrzeugsicherheitsgurtes zu lang

ist, um das Kinderrückhaltesystem fest zu verankern.

### 7 Korrekt angebrachter Fahrzeugsicherheitsgurt

Der Fahrzeugschultergurt verläuft durch die Schultergurtschlitze für nach hinten gewandten Sitz **A**. Der Fahrzeugtaillengurt verläuft durch den Schlitz des Fahrzeugtaillengurtes **B**.

Die Steckzunge des Fahrzeugs sitzt korrekt im Gurtschloss. **C**

### 8 Sitz in Fahrtrichtung: Gruppe 1 (9 bis 18 kg)

- Das Kinderrückhaltesystem muss in Fahrtrichtung auf dem Fahrzeugsitz platziert werden.
- Stellen Sie sicher, dass der Fahrzeugsicherheitsgurt durch die mit einer roten Markierung gekennzeichnete Gurtführung bei Verwendung in Fahrtrichtung führt.
- Installieren Sie dieses Kinderrückhaltesystem sicher in Ihrem Fahrzeug.
- Die Gurte müssen sich **auf oder knapp über** der Oberseite der Schultern Ihres Kindes befinden.

## In Fahrtrichtung mit Fahrzeugsicherheitsgurt installieren

### 9 Das Kinderrückhaltesystem zurücklehnen

Platzieren Sie das Kinderrückhaltesystem in Neigungsposition 1, 2 oder 3.

- 10 Führen Sie den Fahrzeugschultergurt durch die zwei Fahrzeuggurtschlitze für nach vorne gewandten Sitz an der Rückseite des Kinderrückhaltesystems.

- 11 Stecken Sie die Steckzunge des Fahrzeugs in das Gurtschloss.

- 12 Drücken Sie das Kinderrückhaltesystem fest nach unten in den Fahrzeugsitz und ziehen Sie den Fahrzeugschultergurt fest an, um das Kinderrückhaltesystem sicher zu verankern. Das Kinderrückhaltesystem kann nicht verwendet werden, wenn die Schnalle (Gurtschloss) des Fahrzeugsicherheitsgurtes zu lang ist, um das Kinderrückhaltesystem fest zu verankern.

- 13 Öffnen Sie die Sperrvorrichtung öffnen und führen Sie den Schultergurt hindurch.

Prüfen Sie die feste Installation des Kinderrückhaltesystems durch Bewegen des Kinderrückhaltesystems vor und zurück am Verlauf des Fahrzeuggurts. (Das Kinderrückhaltesystem darf sich nicht um mehr als 25 mm bewegen).

### 14 Korrekt angebrachter Fahrzeugsicherheitsgurt

Der Fahrzeugschultergurt verläuft durch die Sperrvorrichtung **A**.

Der Fahrzeugtaillengurt verläuft durch die Fahrzeuggurtschlitze für nach vorne gewandten Sitz **B**.

Die Steckzunge des Fahrzeugs sitzt korrekt im Gurtschloss. **C**

- 15 **Kind mit 5-Punkt-Gurt sichern**  
Drücken Sie die Gurtverstellsperrung und ziehen Sie die Schultergurte in die passende Länge.

- 16 Drücken Sie den roten Knopf zum Lösen der Schnalle. Lassen Sie die Gurte links und rechts vom Kinderrückhaltesystem liegen.

- 17 **Setzen Sie Ihr Kind in den Sitz Führen Sie die Gurte über die Schultern des Kindes und die Schnellgurte**  
Die Gurtrückseite muss flach am Fahrzeugsitz anliegen.

Bei sicherem Einrasten der Schnallenzungen hören Sie ein Klickgeräusch. Prüfen Sie durch Ziehen, ob die Schnallenzunge richtig gesichert ist.

### 18 Schultergurte anziehen

Ziehen Sie die Gurtführung herab und stellen Sie den Gurt so ein, dass Ihr Kind sicher gehalten wird.

Der Abstand zwischen dem Kind und dem Schultergurt sollte etwa die Dicke einer Hand betragen.

- 19 **Darauf achten, dass sich die Gurte in geeigneter Höhe befinden Entgegen der Fahrtrichtung:** Die Gurte müssen sich **auf oder knapp unter** der Schulterhöhe des Kindes befinden **A** und die Oberseite des Kopfes **muss sich mindestens 2,5 cm unter dem roten** Kopfstützenverstellgriff befinden **B**.  
**In Fahrtrichtung:** Die Gurte

müssen sich **auf oder knapp** über Schulterhöhe des Kindes **C** befinden und die Oberseite der Ohren des Kindes muss **unter** der Oberseite der Kopfstütze liegen **D**.

- 20 Drücken Sie den Kopfstützenverstellgriff und ziehen oder schieben Sie die Kopfstütze dann herauf oder herunter, bis sie in der passenden der fünf Positionen einrastet.

### 21 Sitzerrhöhung: Gruppe 2 (15 bis 25 kg)

- Das Kinderrückhaltesystem muss in Fahrtrichtung auf dem Fahrzeugsitz platziert werden.
- Entfernen Sie die Neugeboreneinlage bei Verwendung als Sitzerrhöhung.
- Sichern Sie das Kind niemals nur mit einem 2-Punkt-Gurt **A**.
- Lassen Sie den Schultergurt nicht locker durchhängen oder unter dem Arm verlaufen **B**.

- 22 Der Schultergurt darf nicht hinter dem Rücken des Kindes verlaufen **C**.  
Achten Sie darauf, dass das Kind im Kinderrückhaltesystem nicht nach unten rutschen kann **D**.

- 23 Drücken Sie den roten Knopf zum Lösen der Schnalle. Lassen Sie die Gurte links und rechts vom Kinderrückhaltesystem liegen.

- 24 Suchen Sie zum Entfernen des Schrittpolsters zunächst nach dem Gummi auf der Innenseite des Schrittpolsters. Ziehen Sie zum Entfernen zugleich das Gummi und das Schrittpolster über die Schnalle.

- 25 Drücken Sie den Kopfstützenverstellgriff und ziehen oder schieben Sie die Kopfstütze dann herauf oder herunter, bis sie in der passenden der fünf Positionen einrastet.

## Sitzerrhöhung installieren

- 26 **Gurt aufbewahren**  
Druckknöpfe lösen **A**.  
Klettverschluss vom Sitzpolster lösen **B**.  
Obere Klappe des Sitzpolsters anheben und untere Klappe nach vorne ziehen Schultergurte und Schnallenzungen in die Aufbewahrungsfächer legen **C**.  
**D** Die Schnalle durch den Schlitz des Sitzpolsters

ziehen und die Schnalle dann im entsprechenden Aufbewahrungsfach verstauen **E**

**27** Die Druckknöpfe und den Klettverschluss wieder anbringen, um die Sitzschale wieder abzudecken.

**28 Das Kinderrückhaltesystem zurückkleben**  
Platzieren Sie das Kinderrückhaltesystem in Neigungsposition 1 oder 2.

**29 Kind in Sitzhöhe sichern**  
Schultergurt und Taillengurt des Fahrzeugs verlaufen durch den Schlitz des Fahrzeuggurts **A B**  
Die Steckzunge des Fahrzeugs sitzt korrekt im Gurtschloss. **C**

**30 Darauf achten, dass sich die Gurte in geeigneter Höhe befinden**  
**Sitzerhöhung:** Die Schlitze der Schultergurte müssen auf gleicher Höhe wie die Schultern des Kindes oder knapp darüber verlaufen.

**31 Babyeinsatz**  
Der Babyeinsatz dient dem Schutz des Kindes. Er darf nur

bei Kindern von 0 bis 6 Monaten verwendet werden.

**32 Körperstütze**  
Entfernen Sie das Kopfstützteil des Babyeinsatzes, wenn der Kopf des Kindes nicht mehr komfortabel hineinpasst.  
Entfernen Sie die Körperstütze des Babyeinsatzes, wenn die Schultern des Kindes nicht mehr komfortabel hineinpassen.

**33 Schaumeinlage**  
Ziehen Sie die Schaumeinlage zum Entfernen heraus. Entfernen Sie die Schaumeinlage durch Öffnen der Druckknöpfe, um mehr Platz zu schaffen, wenn das Baby nicht mehr komfortabel hineinpasst.

**34** Installieren Sie dieses Kinderrückhaltesystem NICHT an Fahrzeugsitzen, die in Bezug auf die Fahrtrichtung des Fahrzeugs seitwärts oder rückwärts gerichtet sind.

**35** Platzieren Sie dieses Kinderrückhaltesystem nicht in Sitzpositionen, in denen ein aktiver Front-Airbag installiert ist, wenn sich Ihr Kind in einem nach hinten gewandten Sitz befindet.

**36** Es darf KEIN Abstand zwischen dem Fahrzeugsitz und dem Kinderrückhaltesystem vorliegen. **A**

Es darf KEIN Überhang über die Vorderseite des Fahrzeugsitzes vorliegen. **B**

Verwenden Sie das Kinderrückhaltesystem NICHT, falls das Kind am Fahrzeugsicherheitsgurt herumspielt, sondern verwenden Sie einen anderen Fahrzeugsitz.

**37 Fahrzeugsicherheitsgurttyp ermitteln**  
Dieses Kinderrückhaltesystem eignet sich für Fahrzeugsitze mit 3-Punkt-Gurt und Aufrolleinheit.

**38** Drücken Sie den roten Knopf zum Lösen der Schnalle. Lassen Sie die Gurte links und rechts vom Kinderrückhaltesystem liegen.

**39** Entfernen Sie das Schrittpolster.

**40** Entfernen Sie die Neugeboreneinlage.

**41** Lösen Sie zum Entfernen der Schulterpolster erst die Polster und dann das mit Klettverschluss angebrachte Textilteil.

**42** Clips auf den Seiten des Sitzpolsters lösen **A**  
Klettverschluss vom Sitzpolster lösen **B**  
Elastische Laschen hinter der Kopfstütze von der Sitzschale lösen **C**

**43** Die Druckknöpfe öffnen.

**44** Befestigungsteil von Sitzschale entfernen **A**

Elastische Laschen von der Sitzschale lösen **B C**  
**Zum Reinigen der Textilteile die Waschinweise am Kinderrückhaltesystem beachten.**

**45 Die Gebrauchsanweisung im Schlitz mit dem zugehörigen Symbol aufbewahren.**  
Bitte wenden Sie sich zum Kauf von Teilen oder Zubehör unter folgenden Angaben an uns:  
gracobaby.eu  
www.gracobaby.pl

## Onderdelenlijst

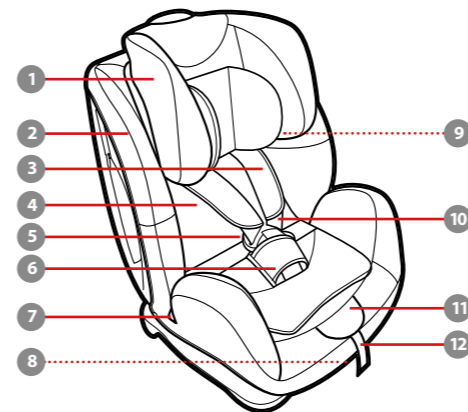

- 1 Verstelbare hoofdsteen
- 2 Zitkussen
- 3 Afdekking schoudergordel
- 4 Baby-inzetstuk
- 5 Gesp
- 6 Kruiskussen
- 7 Gordelriemsleuf voertuig
- 8 Instelhendel schuinstand
- 9 Geleider voor schouderriem voertuig
- 10 Band schoudergordel
- 11 Instelafdekking voor de riemen

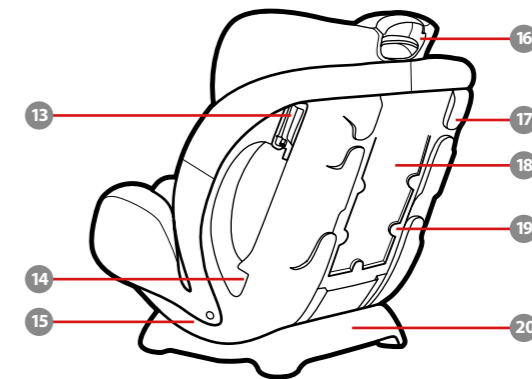

- 12 Instellen gordel
- 13 Ontgrendelapparaat
- 14 Sleuf voor vooruit kijkende veiligheidsgordel
- 15 Zitkuip
- 16 Instelhendel voor hoofdsteen
- 17 Sleuf voor achteruit kijkende schouderriem
- 18 Opbergvak instructiehandleiding
- 19 Achterklep
- 20 Voet
- 21 Hoofdsteen

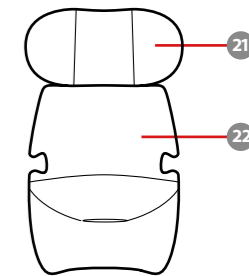

- 22 Lichaamsondersteuning voor baby's



## WAARSCHUWINGEN!

Lees deze gebruikershandleiding volledig **VOORAFGAAND AAN het eerste gebruik van uw kinderzitje!**

Bewaar deze gebruikershandleiding altijd bij het kinderzitje. Voorzieningen zijn aangebracht op de achterkant van de zitkuip. Maak plannen om wat tijd te besteden aan het bekend raken met uw kinderzitje; tijd die goed is besteed wanneer u eraan denkt dat de veiligheid van uw baby van u afhangt. Geef vooral aandacht aan de in rood gedrukte waarschuwingen.

**! WAARSCHUWINGEN aan ouders en andere gebruikers: GEBRUIK OF INSTALLEER DIT KINDERZITJE NIET VOORDAT U DE INSTRUCTIES IN DEZEHANDLEIDING EN IN DE HANDLEIDING VAN UW VOERTUIG HEBT GELEZEN EN BEGREPEN.**

### Veiligheidsvereisten

Europese veiligheidsnormen specificeren de structuur en prestatie van uw kinderzitje de componenten daarvan, vereisten voor installatie en gebruik, instructies en markeringen. Uw kinderzitje is goedgekeurd volgens Europese Norm ECE R44.04.

Een goedkeuringsnummer is bevestigd aan de achterkant van het kinderzitje en mag niet worden verwijderd.

### KENNISGEVING

Dit is een 'Universeel' kinderzitje. Het is goedgekeurd volgens de Verordening nr. 44, serie 04 van wijzigingen, voor algemeen gebruik in auto's, en het past in de meeste, maar niet in alle, autostoelen.

Alleen geschikt indien de goedgekeurde voertuigen zijn uitgerust met veiligheidsgordels met 3 punten, goedgekeurd volgens UN/ECE Regelgeving Nr. 16 of andere vergelijkbare normen.

### Belangrijke veiligheidspunten



Gebruik uw kinderzitje niet achteruit kijkend op een passagiersstoel waar een actieve frontale airbag is geïnstalleerd.

De stugge items en plastic onderdelen van het kinderzitje moeten zo worden geplaatst en geïnstalleerd dat het niet klem kan komen door een verplaatsbare stoel of in een deur van het voertuig.

De riemen die het zitje in de auto vastzetten, moeten strak zitten en

alle gordels die het kind vasthouden, moeten worden ingesteld op het lichaam van het kind. De riemen mogen niet gedraaid zijn.

De middelriem moet laag worden gedragen zodat het bekken goed vastzit.

Het kinderzitje moet worden vervangen als het onderworpen is aan zware spanningen bij een ongeluk. U ziet wellicht geen schade, maar na een ernstige botsing kan een kinderzitstelsel te zwak zijn om opnieuw bescherming te bieden.

Installeer dit kinderzitje NIET zonder de aanwijzingen en waarschuwingen in deze handleiding te volgen, anders brengt u uw kind ernstig in gevaar.

Laat uw kind NOOIT zonder toezicht achter met dit kinderzitje.

Breng GEEN veranderingen of aanvullingen aan dit kinderzitje aan. Gebruik het NIET samen met onderdelen van andere fabrikanten. Dit kan de werking ervan veranderen wat tot ernstig letsel of overlijden kan leiden.

Bagage en andere voorwerpen die in geval van botsing letsel kunnen veroorzaken, moeten goed zijn vastgezet.

Gebruik GEEN andere belaste contactpunten dan die worden omschreven in de instructies en die worden gemarkeerd in het kinderzitje.

Haal NOOIT een baby uit het kinderzitje terwijl het voertuig in beweging is. Als uw baby aandacht nodig heeft, zoekt u een veilige plek en gaat u van de weg af.

Bewaar uw kinderzitje op een veilige plaats wanneer het niet wordt gebruikt. Vermijd het plaatsen van zware dingen erop.

Controleer altijd de beveiliging van uw kinderzitje voorafgaand aan elke rit. Controleer alle kinderzitjes regelmatig op slijtage.

Neem contact op met de fabrikant van het kinderzitje in geval van enige vragen.

**! HET BELANGRIJKSTE IS dat het kinderzitje juist is geïnstalleerd en dat de autogordel juist is geleid volgens de instructies van de fabrikant.**

Uw kind kan zelfs bij geen botsing gewond raken in een auto. Plots remmen en scherpe bochten kunnen uw kind verwonden als het kinderzitje niet juist is geïnstalleerd of als uw kind niet juist is vastgezet in

het kinderzitje.

! Geen enkel kinderzitje kan in elke situatie bescherming garanderen tegen letsel, maar goed gebruik helpt bij het reduceren van het risico op ernstig letsel of de dood.

! Zelfs als het gemakkelijk lijkt om het gebruik van dit kinderzitje zelf uit te vogelen, is het erg belangrijk om **DE HANDLEIDING TE LEZEN, TE BEGRIJPEN EN TE VOLGEN..**

Als u hulp nodig hebt, neemt u contact op met onze afdeling Klantenservice met alle vragen die u kunt hebben betreffende onderdelen, gebruik of onderhoud. Wanneer u contact met ons opneemt, houd dan het modelnummer en de productiedatum van uw product bij de hand. Dit kan men vinden op een sticker op de achterkant van uw kinderzitje.

! De veiligheid van uw kind hangt af van:

1. Het kiezen van de juiste positie van de hoofdsteun gebaseerd op de grootte van uw kind.
2. Het goed vastzetten van uw kind in het kinderzitje.
3. Het selecteren van een geschikte locatie voor het kinderzitje in uw

voertuig.

4. Het goed trekken en vastzetten van de veiligheidsgordel.

### ! BELANGRIJKE WAARSCHUWING

Een juiste pasvorm is waarschijnlijk als de autofabrikant heeft gesteld in het autohandboek dat de auto een 'universeel' kinderzitje voor deze leeftijdsgroep kan accepteren.

! Gebruik dit kinderzitje NIET zonder de zachte onderdelen.

Vervang de zachte onderdelen alleen door de onderdelen die door de fabrikant worden aanbevolen omdat de zachte onderdelen een integraal onderdeel vormen van de werking van het kinderzitje.

! NIET gebruiken in een configuratie die niet in de instructies is afgebeeld.

**! HET KINDERZITJE KAN HEEL HEET WORDEN ALS HET IN DE ZON STAAT.**

! Door contact met deze onderdelen kan de huid van uw kind verbranden. Raak altijd het oppervlak van metalen of plastic onderdelen aan voordat u uw kind in het kinderzitje zet.

**! GEBRUIK NOOIT EEN TWEDEHANDS KINDERZITJE** of een waarvan u de afkomst niet kent.

**! BELANGRIJK - GEBRUIK NIET NAAR**

**VOREN KIJKEND VOORDAT HET KIND ZWAARDER WEEGT DAN 9 kg (raadpleeg de instructies).**

**! DIT KINDERZITJE IS GOEDGEKEURD** volgens to Verordening nr. 44, 04, Groep 0+/1 (0-18 kg), Groep I (9-18 kg), Groep 2 (15-25 kg).

## Richtlijnen voor gewicht

### Achteruit kijkend met 5-puntsgordel

0-9 kg **MOET** achteruit kijkend zijn.  
9-18 kg **KAN** achteruit kijkend zijn.

### Vooruit kijkend met 5-puntsgordel

9-18 kg **KAN** vooruit kijkend met gordel zijn.

### Kinderstoelmodus met schoot-/ schoudergordel

15-18 kg **KAN** in kinderstoelmodus zijn.  
Meer dan 18 kg **MOET** in kinderstoelmodus zijn.

### 1 Achteruit kijkend zitje: Groep 0+ /1 (0-18 kg)

- Kinderzitje moet achteruit kijkend zijn in de autostoel.
- Zorg ervoor dat de veiligheidsgordel door het pad van de achteruit kijkende gordel, gemarkeerd met een blauw label, wordt geleid.
- Installeer dit kinderzitje stevig in uw voertuig.
- Schoudergordels moeten **op of net onder** de bovenkant van de schouders van het kind zitten.
- Kinderen van lichter dan 9 kg **MOETEN** achteruit kijken.

### Achteruit kijkend met veiligheidsgordel installeren

- 2 **Het kinderzitje schuin zetten**  
Plaats het kinderzitje in schuine stand 4.
- 3 Voer de middelriem van het voertuig door de middelriemsleuf van het voertuig.
- 4 Koppel de tong van de gesp van de auto in de gesp.
- 5 Installeer de schouderriem van het voertuig door de twee achteruit kijkende

schouderriemsleuven aan de achterkant van de zitkuip.

De schouderriem moet door de achteruit kijkende schouderriemsleuven gaan.

De veiligheidsgordel moet zo vlak mogelijk liggen en niet gedraaid zijn.

### 6 De veiligheidsgordel vastmaken

Terwijl u het kinderzitje stevig in de autostoel drukt, trekt u aan de schouderriem om het kinderzitje stevig vast te zetten.

Het kinderzitje kan niet worden gebruikt als de gesp van de veiligheidsriem (vrouwelijke gespkant) te lang is om het kinderzitje veilig vast te zetten.

### 7 Juist gemonteerde veiligheidsgordel

De schouderriem van het voertuig moet door de achteruit kijkende schouderriemsleuven gaan **A**

De middelriem van het voertuig gaat door de middelriemsleuven van het voertuig **B**

De tong van de gesp van de auto zit op de juiste manier in de gesp **C**

### 8 Vooruit kijkend zitje: Groep 1 (9-18 kg)

- Kinderzitje moet vooruit kijkend zijn in de autostoel.
- Zorg ervoor dat de veiligheidsgordel door het pad van de vooruit kijkende gordel, gemarkeerd met een rood label, wordt geleid.
- Installeer dit kinderzitje stevig in uw voertuig.
- Schoudergordels moeten **op of net boven** de bovenkant van de schouders van het kind zitten.

### Vooruit kijkend met veiligheidsgordel installeren

- 9 **Het kinderzitje schuin zetten**  
Plaats het kinderzitje in schuine stand 1, 2 of 3.
- 10 Voer de autogordel door de twee vooruit kijkende autogordelsleuven aan de achterkant van het kinderzitje.
- 11 Koppel de tong van de gesp van de auto in de gesp.
- 12 Terwijl u het kinderzitje stevig in de autostoel drukt, trekt u aan de schouderriem om het kinderzitje stevig vast te zetten.

Het kinderzitje kan niet worden gebruikt als de gesp van de veiligheidsriem (vrouwelijke gespkant) te lang is om het kinderzitje veilig vast te zetten.

- 13 Open het vergrendelapparaat en steek de veiligheidsgordel erin. Controleer of het kinderzitje stevig is geïnstalleerd door het kinderzitje naar voren en achteren te bewegen op het pad van de veiligheidsgordel. (het kinderzitje moet niet meer bewegen dan 25mm/1").

### 14 Juist gemonteerde veiligheidsgordel

Schouderriem gaat door het vergrendelingsapparaat **A**

De middelriem van het voertuig gaat door de sleuven van de vooruit kijkende autogordel **B**

De tong van de gesp van de auto zit op de juiste manier in de gesp **C**

### 15 Kind vastzetten met 5-puntsgordel

Druk de vergrendeling voor gordelinstelling in, en trek de schoudergordels vervolgens op de juiste lengte.

**16** Druk op de rode knop om de riem te ontgrendelen. Laat de schoudergordels vervolgens aan de linker en rechter kant van het kinderzitje.

**17** **Plaats uw kind in het zitje, plaats de gordels over de schouders van het kind en gesp de gordels vast**

Zorg ervoor dat hun rug vlak tegen de rugleuning van het zitje staat.

U hoort een klik wanneer de gesptongen stevig zijn bevestigd. Trek aan elke gesptong omhoog om ervoor te zorgen dat het stevig vast zit.

**18** **Gordels vastmaken**

Trek de gordelinstelling omlaag en stel de gordels zo af om ervoor te zorgen dat uw kind goed vast zit.

Zorg ervoor dat de ruimte tussen het kind en de schouderriem ongeveer de dikte van een hand is.

**19** **Zorg ervoor dat de schoudergordels op de juiste hoogte staan** Achteruit kijkend: De schoudergordels moeten

op of net onder de schouders van het kind zitten **A** en de bovenkant van het hoofd moet ten minste 2,5 cm onder de rode afstelhendel van hoofdsteun staan **B**.

**Vooruit kijkend:**

Schoudergordels moeten op of net boven de schouders van het kind zitten **C** en de bovenkant van de oren van het kind moet onder de bovenkant van de hoofdsteun staan **D**.

**20** Knijp in de hendel voor de afstelling van de hoofdsteun en trek de hoofdsteun op of druk het omlaag tot het in de juiste van de vijf standen klikt.

**21** **Kinderstoeltje: Groep 2 (15-25 kg)**

- Kinderzitje moet vooruit kijkend zijn in de autostoel.
- Verwijder het baby-inzetstuk bij gebruik als een kinderstoeltje.
- Gebruik nooit een 2-puntsgordel over het kind **A**.
- Gebruik de schouderriem niet los of onder de arm van het kind **B**.

**22** Gebruik de schouderriem van het voertuig niet achter de rug van het kind **C**.

Laat het kind niet omlaag glijden in het kinderzitje **D**.

**23** Druk op de rode knop om de riem te ontgrendelen. Laat de schoudergordels vervolgens aan de linker en rechter kant van het kinderzitje.

**24** Voor het verwijderen van het kruiskussen, zoekt u eerst het elastiek aan de binnenkant van het kruiskussen. Trek zowel het elastiek als het kruiskussen over de gesp om te verwijderen.

**25** Knijp in de hendel voor de afstelling van de hoofdsteun en trek de hoofdsteun op of druk het omlaag tot het in de juiste van de vijf standen klikt.

**Installatie kinderstoeltje**

**26** **De gordel opslaan** Maak de klemmen los **A**.

Maak de bevestigingsmiddelen met haak en lus op het zitkussen los **B**.

Hef de bovenste flap van het zitkussen omhoog en trek de onderste flap naar voren. Berg de schouderriemen en gesptongen vervolgens op in hun opbergvakken **C** **D**.

Trek de gesp door de sleuf in het zitkussen en berg de gesp vervolgens in het opbergvak op **E**.

**27** Bevestig de klemmen en de haak en lusbevestiging weer om de zitkuip te gebruiken.

**28** **Het kinderzitje schuin zetten** Plaats het kinderzitje in schuine stand 1 of 2.

**29** **Het kind vastzetten in het kinderstoeltje**

Zorg ervoor dat de schouderriem van het voertuig door de sleuf van de veiligheidsgordel van het voertuig gaat **A** **B**.

De tong van de gesp van de auto zit op de juiste manier in de gesp **C**.

**30** **Zorg ervoor dat de schoudergordels op de juiste hoogte staan**

**Kinderstoeltje:** de sleuven voor de schouderriemen moeten gelijklopen met of net boven de schouders van het kind liggen.

**31** **Baby-inzetstuk**

Het baby-inzetstuk is ter bescherming van het kind. Het moet worden gebruikt voor

kinderen van 0-6 maanden.

**32** **Lichaamsondersteuning voor baby's**

Verwijder het hoofdsteundeel van het baby-inzetstuk als het hoofd van het kind niet langer comfortabel past.

Verwijder de lichaamsondersteuning van het babyinzetstuk als de schouders van het kind niet langer comfortabel passen.

**33** **Inzetstuk van schuim**

Trek het inzetstuk van schuim eruit om te verwijderen. Verwijder het inzetstuk van schuim zodat er meer ruimte ontstaat als het kind niet comfortabel kan zitten.

**34** Installeer dit kinderzitje NIET op stoelen die opzij of naar achteren kijken ten opzichte van de rijrichting van het voertuig.

**35** Zet dit kinderzitje NIET rechtop als een actieve airbag voorin is geïnstalleerd terwijl uw kind nog achteruit kijkend zit.

**36** Zorg NIET voor een afstand tussen autostoel en kinderzitje. **A**

Hang NIET over de voorkant van

de autostoel. **B**

Als het kind de veiligheidsgordel niet goed geplaatst houdt, moet u het kinderzitje NIET gebruiken, maar moet u een ander autozitje gebruiken.

**37** **Uw type veiligheidsgordel identificeren**

Dit kinderzitje is uitsluitend geschikt voor autostoelen met driepunts veiligheidsgordels.

**38** Druk op de rode knop om de riem te ontgrendelen. Laat de schoudergordels vervolgens aan de linker en rechter kant van het kinderzitje.

**39** Verwijder het kruiskussen.

**40** Verwijder het baby-inzetstuk.

**41** Voor het verwijderen van de schouderkussens, moet u eerst de kussens los klikken en vervolgens de met klittenband bevestigde spanriemen verwijderen.

**42** Maak de klemmen los aan de zijkanten van het zitkussen **A**.

Maak de bevestigingsmiddelen met haak en lus op het zitkussen los **B**.

Maak de elastische lipjes, die zich

bevinden achter de hoofdsteun, los van de zitkuip **C**.

**43** Maak de klemmen los.

**44** Verwijder het bevestigingsmiddel van de zitkuip **A**.

Maak de elastische lipjes los van de zitkuip **B** **C**.  
**Voor het reinigen van de zachte voorwerpen raadpleegt u het waslabel op het kinderzitje.**

**45** **Bewaar de instructiehandleiding in de sleuf met het pictogram instructieboek als weergegeven.**

**Wervangende onderdelen**  
Neem contact met ons op om onderdelen of accessoires te kopen:  
gracobaby.eu  
www.gracobaby.pl

## Elenco parti

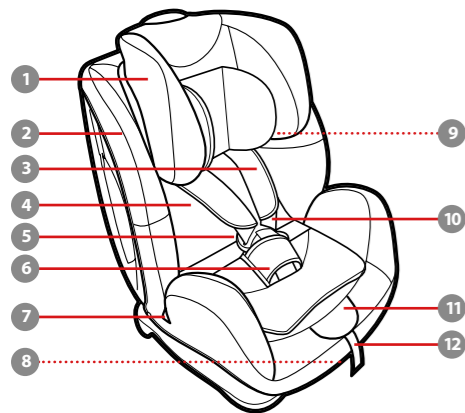

- 1 Poggiatesta regolabile
- 2 Imbottitura
- 3 Coperture cinture
- 4 Inserto per neonati
- 5 Fibbia
- 6 Imbottitura spartigambe
- 7 Fessure della cintura addominale del veicolo
- 8 Maniglia di regolazione dell'inclinazione
- 9 Guida per la cintura per le spalle del veicolo

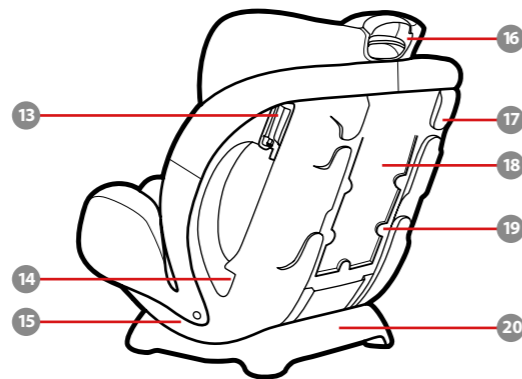

- 10 Cinture
- 11 Copertura di regolazione della cintura
- 12 Regolatore
- 13 Dispositivo di blocco
- 14 Fessura per cintura di sicurezza del veicolo rivolta in avanti
- 15 Guscio del seggiolino auto
- 16 Maniglia di regolazione poggiatesta
- 17 Fessura per cintura per le spalle del veicolo rivolta verso il retro
- 18 Vano di conservazione del manuale di istruzioni
- 19 Coperchio posteriore
- 20 Base
- 21 Poggiatesta
- 22 Supporto per il corpo del bambino

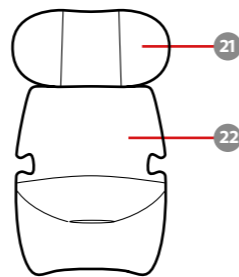

## AVVERTENZE!

**Leggere completamente il presente manuale di istruzioni PRIMA del primo utilizzo del sistema di ritenuta per bambini!**

**Conservare sempre questo manuale di istruzioni con il seggiolino auto per bambini. Le disposizioni si trovano sul retro della scocca del seggiolino. Dedicare un po' di tempo a conoscere il sistema di ritenuta per bambini, in quanto la sicurezza del bambino dipende da esso. Prestare particolare attenzione agli avvisi stampati in rosso.**

**! AVVERTENZE per i genitori e altri utenti. NON INSTALLARE O UTILIZZARE QUESTO SISTEMA DI RITENUTA PER BAMBINI FINCHÉ NON SI LEGGONO E COMPRENDONO LE ISTRUZIONI INCLUSE NEL PRESENTE MANUALE E NEL MANUALE DEL VEICOLO.**

### Requisiti di sicurezza

Gli standard di sicurezza europei specificano la struttura e le prestazioni del sistema di ritenuta per bambini, nonché i suoi componenti, i requisiti per il montaggio e l'uso, le istruzioni e le marcature. Il

sistema di ritenuta per bambini è stato omologato in conformità allo standard europeo ECE R44.04

Un numero di omologazione è affisso sul retro del sistema di ritenuta per bambini e non deve essere rimosso.

### AVVISO

Questo è un sistema di ritenuta per bambini "Universale". È omologato secondo la normativa N. 44, serie 04 e modifiche successive, per l'uso generale su vetture e può adattarsi a quasi tutti i modelli di sedili.

Può essere utilizzato se le vetture omologate sono dotate di cinture di sicurezza riavvolgibili a 3 punti fissaggio conformi alla normativa UN/ECE No.16 o ad altre norme equivalenti.

### Importanti punti di sicurezza



Non utilizzare il sistema di ritenuta per bambini rivolto all'indietro su un sedile per passeggeri in cui è attivo un airbag frontale.

Gli oggetti rigidi e le parti in plastica del sistema di ritenuta per bambini devono essere posizionati e installati in modo da non poter rimanere incastrati in un sedile mobile o nella portiera del veicolo.

Le cinghie che fissano il sistema di ritenuta al veicolo devono essere strette e le cinghie del bambino devono essere adattate al suo corpo. Le cinghie non devono essere attorcigliate.

La cinghia addominale deve essere indossata in basso in modo da sostenere il bacino.

Il sistema di ritenuta per bambini deve essere sostituito se è stato sottoposto a violenti sollecitazioni in caso di incidente. Si potrebbe non notare alcun danno, ma dopo un grave incidente un sistema di ritenuta per bambini potrebbe essere troppo debole per garantire la protezione. NON installare o utilizzare questo seggiolino per auto senza attenersi alle istruzioni e alle avvertenze contenute nel presente manuale; diversamente, si rischia di esporre il bambino al pericolo di lesioni gravi o mortali.

NON lasciare mai il bambino incustodito con questo sistema di ritenuta per bambini. NON effettuare modifiche o aggiunte al sistema di ritenuta per bambini. NON utilizzarlo con componenti di altri produttori. Il suo funzionamento

potrebbe essere alterato, comportando lesioni gravi o decesso. I bagagli o altri oggetti che potrebbero causare lesioni in caso di collisione devono essere fissati adeguatamente.

NON utilizzare alcun carico sui punti di contatto diversi da quelli descritti nelle istruzioni e contrassegnati sul sistema di ritenuta per bambini.

NON togliere mai un bambino dal seggiolino auto per nessun motivo mentre il veicolo è in movimento. Se il bambino ha bisogno di attenzioni, trovare un posto sicuro e fermarsi in un'area di sosta.

Conservare il sistema di ritenuta per bambini in un luogo sicuro quando non viene utilizzato. Evitare di collocare oggetti pesanti su di esso.

Controllare sempre la sicurezza del sistema di ritenuta per bambini prima di ogni viaggio. Verificare periodicamente l'usura di tutti i sistemi di ritenuta per bambini.

In caso di domande, contattare il produttore del sistema di ritenuta per bambini.

**! È ESTREMAMENTE IMPORTANTE** che il sistema di ritenuta per bambini sia installato correttamente con la cintura di sicurezza del veicolo correttamente disposta in base alle istruzioni del produttore.

Il bambino può subire lesioni in un veicolo anche non in caso di incidente. Frenate improvvise e curve brusche possono causare lesioni al bambino se il sistema di ritenuta non è installato correttamente o se il bambino non è adeguatamente fissato nel sistema di ritenuta per bambini.

! Nessun sistema di ritenuta per bambini può garantire protezione da lesioni in ogni situazione, ma un uso corretto contribuisce a ridurre il rischio di lesioni gravi o morte.

! Anche se l'uso di questo sistema di ritenuta per bambini sembra facile da capire da soli, è estremamente importante **LEGGERE, COMPRENDERE E SEGUIRE IL MANUALE DEL PROPRIETARIO.**

Per assistenza, contattare il servizio di assistenza clienti con tutte le domande relative a parti, uso e manutenzione. Tenere a portata di mano il numero di modello e la data

di produzione per un'assistenza più efficiente. Si trovano su un adesivo sul retro del sistema di ritenuta per bambini.

! La sicurezza del bambino dipende da quanto segue:

1. Scelta della corretta posizione del poggiatesta in base alla statura/al peso del bambino.
2. Assicurare correttamente il bambino nel sistema di ritenuta.
3. Selezione di un luogo adatto per il sistema di ritenuta per bambini nel veicolo.
4. Disposizione e fissaggio corretti della cintura di sicurezza sicurezza veicolo.

#### **! AVVERTENZA IMPORTANTE**

Potrà essere installato correttamente se il produttore della vettura dichiara nel manuale delle istruzioni che in tale vettura può essere utilizzato un sistema di ritenuta per bambini "Universale" per questo gruppo di età.

! **NON** usare il sistema di ritenuta per bambini senza il rivestimento imbottito.

Il rivestimento imbottito deve essere sostituito con altri consigliati dal

produttore, in quanto costituiscono parte integrante delle prestazioni del sistema di ritenuta per bambini.

! **NON** utilizzare in nessuna configurazione non indicata nelle istruzioni.

**! IL SISTEMA DI RITENUTA PER BAMBINI PUÒ DIVENTARE ESTREMAMENTE CALDO SE LASCIATO AL SOLE.**

! Il contatto con queste parti può causare ustioni alla pelle del bambino. Toccare la superficie di parti in metallo o plastica prima di far sedere il bambino nel sistema di ritenuta per bambini.

! **NON USARE UN SISTEMA DI RITENUTA PER BAMBINI DI SECONDA MANO** o un sistema di ritenuta per bambini del quale non si conoscono i precedenti.

! **IMPORTANTE - NON UTILIZZARLO NEL SENSO DI MARCIA PRIMA CHE IL BAMBINO SUPERI I 9 kg (fare riferimento alle istruzioni).**

! **QUESTO SISTEMA DI RITENUTA PER BAMBINI È OMOLOGATO** alla normativa N. 44, 04, Gruppo 0+/1 (0-18 kg), Gruppo 1 (9-18 kg), Gruppo 2 (15-25 kg).

## Linee guida del peso

### Rivolto verso il retro con cintura a 5 punti

0-9 kg **DEVE** essere rivolto verso il retro.

9-18 kg **PUÒ** essere rivolto verso il retro.

### Rivolto in avanti con cintura a 5 punti

9-18 kg **PUÒ** essere rivolto in avanti con cintura.

### Modalità rialzo con cintura addominale/ della spalla del veicolo

15-18 kg **PUÒ** essere in modalità rialzo.

Oltre 18 kg **DEVE** essere in modalità rialzo.

## 1 Seggiolino rivolto verso il retro:

### Gruppo 0+ /1 (0-18 kg)

- Il sistema di ritenuta per bambini deve essere rivolto in senso contrario nel sedile del veicolo.
- Assicurarsi che la cintura di sicurezza del veicolo sia inserita attraverso il percorso della cintura rivolta verso il retro contrassegnato con un'etichetta blu.
- Installare questo sistema di ritenuta per bambini saldamente nel veicolo.
- Le bretelle devono trovarsi **sulle spalle** del bambino o poco sotto la parte superiore delle spalle del bambino.
- I bambini che pesano meno di 9 kg **DEVONO** essere rivolti verso il retro.

## Installarlo rivolto verso il retro con la cintura di sicurezza del veicolo

### 2 Inclinare il sistema di ritenuta per bambini

Collocare il sistema di ritenuta per bambini in posizione di inclinazione 4.

3 Far passare la cintura addominale del veicolo attraverso la relativa fessura.

4 Inserire la linguetta della fibbia del veicolo nella fibbia stessa.

5 Installare la cintura per le spalle del veicolo attraverso due fessure della cintura per le spalle del veicolo rivolta verso il retro sul retro del guscio del seggiolino auto.

La cintura per le spalle deve passare attraverso le fessure della cintura per le spalle del rivolta verso il retro.

La cintura di sicurezza del veicolo deve essere più piatta possibile e non essere attorcigliata.

### 6 Serrare la cintura di sicurezza del veicolo

Mentre si preme saldamente il sistema di ritenuta per bambini nel sedile della vettura, tirare le cinture per le spalle del veicolo per fissare in modo saldo e sicuro il sistema di ritenuta per bambini.

Il sistema di ritenuta non può essere utilizzato se la fibbia della cintura di sicurezza del veicolo (il terminale femmina) è troppo

lungo per ancorare saldamente il sistema di ritenuta.

### 7 Corretto montaggio della cintura di sicurezza del veicolo

La cintura per le spalle del veicolo deve passare attraverso le fessure della cintura per le spalle del veicolo rivolta verso il retro **A**.

La cintura addominale del veicolo passa attraverso le relative fessure **B**.

Innestare correttamente la linguetta delle cinture nell'apposita fibbia **C**.

### 8 Seggiolino rivolto in avanti: Gruppo 1 (9-18 kg)

- Il sistema di ritenuta per bambini deve essere rivolto in avanti nel sedile del veicolo.
- Assicurarsi che la cintura di sicurezza del veicolo sia inserita attraverso il percorso della cintura rivolta in avanti contrassegnato con un'etichetta rossa.
- Installare questo sistema di ritenuta per bambini saldamente nel veicolo.
- Le bretelle devono trovarsi **sulle spalle** del bambino o poco sopra la parte superiore delle spalle del bambino.

## Installarlo rivolto verso in avanti con la cintura di sicurezza del veicolo

### 9 Inclinare il sistema di ritenuta per bambini

Collocare il sistema di ritenuta per bambini in posizione di inclinazione 1, 2 o 3.

10 Far passare la cintura del veicolo attraverso due fessure della cintura del veicolo rivolta in avanti sul retro del sistema di ritenuta per bambini.

11 Inserire la linguetta della fibbia del veicolo nella fibbia stessa.

12 Mentre si preme saldamente il sistema di ritenuta per bambini nel sedile della vettura, tirare la cintura per le spalle del veicolo per fissare in modo saldo e sicuro il sistema di ritenuta per bambini. Il sistema di ritenuta non può essere utilizzato se la fibbia della cintura di sicurezza del veicolo (il terminale femmina) è troppo lungo per ancorare saldamente il sistema di ritenuta.

13 Aprire il dispositivo di blocco e inserire la cintura di sicurezza per le spalle.

Controllare se il sistema di ritenuta per bambini è installato saldamente, spostando il sistema di ritenuta per bambini avanti e indietro lungo il percorso della cintura del veicolo. (Il sistema di ritenuta per bambini non deve spostarsi di oltre 25 mm/1")

14 Corretto montaggio della cintura di sicurezza del veicolo  
Le bretelle passano attraverso il dispositivo di blocco **A**.

La cintura addominale del veicolo passa attraverso le fessure della cintura del veicolo rivolta in avanti **B**.

Innestare correttamente la linguetta delle cinture nell'apposita fibbia **C**.

### 15 Bloccaggio del bambino con cintura a 5 punti

Premere il blocco di regolazione cintura, quindi tirare le bretelle all'altezza adeguata.

16 Premere il pulsante rosso per sganciare la fibbia. Quindi, lasciare le bretelle sui lati sinistro e destro del sistema di ritenuta per bambini.

### 17 Fare sedere il bambino nel sedile, collocare le bretelle sulle spalle del bambino e allacciare le bretelle

Assicurarsi che la schiena sia piatta contro il retro del sedile.

Si avverte un "clic" quando le linguette della cintura sono fissate saldamente. Tirare verso l'alto ogni linguetta della fibbia per assicurarsi che sia fissata saldamente.

### 18 Serrare le bretelle

Tirare verso il basso il regolatore e regolare la cintura per assicurarsi che il bambino sia perfettamente allacciato.

Assicurarsi che lo spazio tra il bambino e le bretelle sia di circa lo spessore di una mano.

### 19 Assicurarsi che le bretelle siano all'altezza corretta

Rivolto verso il retro: Le bretelle devono trovarsi **sulle spalle del bambino o poco sotto** le spalle del bambino **A** e la parte superiore della testa **deve trovarsi almeno 2,5 cm sotto** la maniglia di regolazione poggiatesta rossa **B**.

Rivolto in avanti: Le bretelle devono trovarsi **sulle spalle del bambino o poco sopra** le spalle del bambino e la parte superiore delle orecchie del bambino deve trovarsi sotto la parte superiore del poggiatesta **D**.

20 Premere la maniglia di regolazione poggiatesta, quindi tirare verso l'alto o spingere verso il basso il poggiatesta finché non scatta in una delle cinque posizioni corrette.

### 21 Seggiolino con rialzo: Gruppo 2 (15-25 kg)

- Il sistema di ritenuta per bambini deve essere rivolto in avanti nel sedile del veicolo.
- Rimuovere l'inserito per neonati quando si usa come rialzo.
- Non utilizzare una cintura del veicolo a 2 punti intorno alla parte anteriore del bambino. **A**
- Non utilizzare la cintura per le spalle del veicolo allentata o posizionata sotto il braccio del bambino. **B**

22 Non utilizzare la cintura per le spalle del veicolo dietro le spalle del bambino. **C**

Non consentire al bambino di scivolare nel sistema di ritenuta per bambini. **D**

23 Premere il pulsante rosso per sganciare la fibbia. Quindi, lasciare le bretelle sui lati sinistro e destro del sistema di ritenuta per bambini.

24 Per rimuovere l'imbottitura spartigambe, prima collocare l'elastico all'interno dello spartigambe. Tirare l'elastico e l'imbottitura spartigambe sulla fibbia per rimuoverlo.

25 Premere la maniglia di regolazione poggiatesta, quindi tirare verso l'alto o spingere verso il basso il poggiatesta finché non scatta in una delle cinque posizioni corrette.

## Installazione del rialzo

### 26 Conservare la cintura

Staccare i ganci. **A**  
Staccare le chiusure in velcro sull'imbottitura del sedile. **B**  
Sollevare la linguetta superiore

dell'imbottitura verso l'alto e tirare la linguetta inferiore in avanti. Quindi, riporre le bretelle e le linguette della fibbia negli appositi vani. **C D**

Tirare la fibbia attraverso la fessura nell'imbottitura del sedile, quindi riporre la fibbia nel rispettivo vano. **E**

**27** Fissare di nuovo le chiusure in velcro per ripristinare il guscio del seggiolino auto.

**28** **Inclinare il sistema di ritenuta per bambini**  
Collocare il sistema di ritenuta per bambini in posizione di inclinazione 1 o 2.

**29** **Fissaggio del bambino nel rialzo**  
La cintura addominale e la cintura per le spalle del veicolo passano attraverso la relativa fessura. **A**

**B**  
Innestare correttamente la linguetta delle cinture nell'apposita fibbia **C**

**30** **Assicurarsi che le bretelle siano all'altezza corretta**  
**Rialzo:** Le guide della cintura per le spalle devono essere all'altezza

o appena sotto le spalle del bambino.

**31** **Inserito per neonati**  
L'inserito per neonati serve come protezione. Deve essere utilizzato per bambini di 0-6 mesi.

**32** **Supporto per il corpo del bambino**  
Rimuovere il poggiatesta dell'inserito per neonati quando la testa del bambino vi non poggia più comodamente.

Rimuovere il supporto per il corpo dell'inserito per neonati quando le spalle del bambino non vi poggiano più comodamente.

**33** **Inserito in schiuma**  
Per rimuovere, estrarre l'inserito. Rimuovere il cuscinetto per lasciare più spazio quando il bambino non è comodo.

**34** NON installare questo sistema di ritenuta per bambini su sedili dei veicoli rivolti lateralmente o verso la parte posteriore rispetto al senso di marcia del veicolo.

**35** Non installare il sistema di ritenuta per bambini in modalità contraria al senso di marcia nei

sedili con airbag frontale attivo. **36** NON creare uno spazio tra il sedile del veicolo e il sistema di ritenuta per bambini. **A**

NON lasciare che penda dalla parte anteriore del sedile del veicolo. **B**

Se il bambino non mantiene la cintura di sicurezza del veicolo posizionata correttamente, NON usare il sistema di ritenuta per bambini. Utilizzare un altro seggiolino per auto.

**37** **Identificare il tipo di cintura di sicurezza del veicolo**  
Questo sistema di ritenuta per bambini è indicato solo per sedili di veicoli con cinture di sicurezza riavvolgibili con 3 punti di fissaggio.

**38** Premere il pulsante rosso per sganciare la fibbia. Quindi, lasciare le bretelle sui lati sinistro e destro del sistema di ritenuta per bambini.

**39** Rimuovere l'imbottitura spartigambe.

**40** Rimuovere la fascia per neonati.

**41** Per rimuovere le imbottiture per le spalle, prima sganciare le

imbottiture, quindi rimuovere il regolatore fissato con velcro.

**42** Staccare i ganci sui lati dell'imbottitura del sedile. **A**  
Staccare le chiusure in velcro sull'imbottitura del sedile. **B**

Staccare le linguette elastiche situate dietro il poggiatesta dal guscio del seggiolino auto. **C**

**43** Staccare i ganci.

**44** Rimuovere il pezzo di fissaggio dal guscio del seggiolino auto. **A**

Staccare le linguette elastiche dal guscio del seggiolino auto. **B C**

**Per rimuovere il rivestimento imbottito, consultare l'etichetta di lavaggio sul sistema di ritenuta per bambini.**

**45** **Conservare il manuale di istruzioni nella fessura con l'icona del manuale di istruzioni, come mostrato. Pezzi di ricambio**  
Per acquistare parti o accessori, si prega di contattarci al seguente indirizzo:  
gracobaby.eu  
www.gracobaby.pl

## Lista de piezas

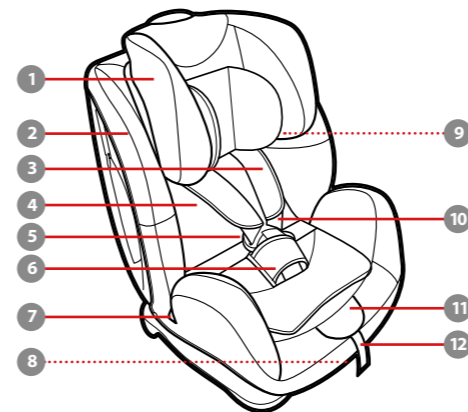

- 1 Soporte ajustable para la cabeza
- 2 Acolchado del asiento
- 3 Protección de la correa del arnés para los hombros
- 4 Accesorio para niños pequeños
- 5 Hebilla
- 6 Acolchado para la entrepierna
- 7 Ranura del cinturón para la cintura del vehículo
- 8 Asa de ajuste de la inclinación
- 9 Guía del cinturón de seguridad para los hombros

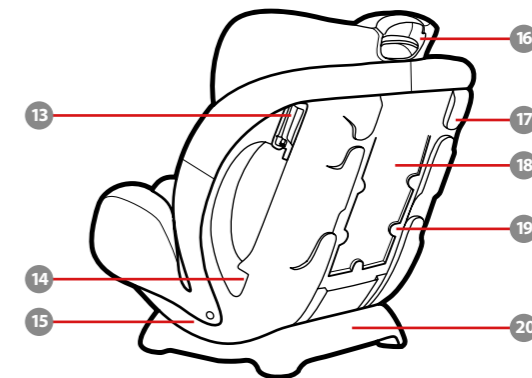

- 10 Correa del arnés para los hombros
- 11 Protección de ajuste del arnés
- 12 Cincha de ajuste
- 13 Dispositivo de cierre
- 14 Ranura para el cinturón de seguridad del vehículo con orientación hacia adelante
- 15 Cubierta del asiento
- 16 Asa de ajuste del soporte para la cabeza
- 17 Ranura para el cinturón de los hombros del vehículo con orientación hacia atrás
- 18 Compartimento de almacenamiento del manual de instrucciones

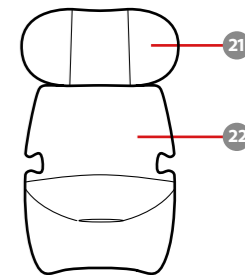

- 19 Panel posterior
- 20 Base
- 21 Soporte para la cabeza
- 22 Soporte del cuerpo del bebé

## ¡ADVERTENCIAS!

¡Lea este manual del propietario completamente ANTES de usar el sistema de retención infantil por primera vez!

Mantenga este manual del propietario siempre con el sistema de retención infantil. Las instrucciones se almacenan en la parte posterior de la silla. Piense que dedicar un tiempo a familiarizarse con el sistema de retención infantil es un tiempo bien invertido, ya que la seguridad de su bebé depende de ello. Preste especial atención a las advertencias impresas en rojo.

! ADVERTENCIAS para los padres y otros usuarios: NO INSTALE NI UTILICE ESTE SISTEMA DE RETENCIÓN INFANTIL HASTA QUE HAYA LEÍDO Y COMPRENDIDO LAS INSTRUCCIONES QUE SE INDICAN EN ESTE MANUAL Y EN EL MANUAL DEL PROPIETARIO DEL VEHÍCULO.

### Requisitos de seguridad

Las normas de seguridad europeas especifican la construcción y el rendimiento del sistema de retención infantil, así como sus componentes, requisitos de ajuste y

uso, instrucciones y etiquetados. El sistema de retención infantil ha sido aprobado según la norma europea ECE R44.04.

Se ha acoplado un número de aprobación en la parte trasera del sistema de retención infantil y no se debe quitar.

### AVISO

Este es un sistema de retención infantil "universal". Está aprobado por la norma n.º 44, serie 04 de enmiendas, para el uso general en vehículos y se ajusta a la mayoría de los asientos de vehículos, aunque no a todos.

Solo adecuado si los vehículos aprobados están equipados con el cinturón de seguridad retráctil con 3 puntos de sujeción y aprobado por el reglamento 16 de UN/ECE u otras normativas equivalentes.

### Puntos de seguridad importantes

No utilice el sistema de retención infantil orientado hacia atrás en ningún asiento de ocupante equipado con airbag activo frontal.

Los elementos rígidos y las piezas de plástico del sistema de retención

infantil se deben colocar e instalar de manera que no puedan quedar atrapados por un asiento móvil o en una puerta del vehículo.

Asegúrese de que las correas que fijan el dispositivo de sujeción al vehículo estén apretadas, mientras que las correas que sujetan al niño deben ajustarse a su cuerpo. Las correas no deben estar retorcidas.

Asegúrese de que ninguna correa de seguridad quede demasiado baja, de forma que la entrepierna quede firmemente sujeta.

Sustituya el sistema de retención infantil si ha estado sometido a tensiones violentas en un accidente. Es posible que no vea ningún daño a simple vista, pero después de un choque grave, un sistema de sujeción para niños puede quedar demasiado débil para proteger al bebé nuevamente.

NO instale ni utilice este sistema de retención infantil sin seguir las instrucciones y advertencias que se indican en este manual ya que, si las incumple, podría poner a su hijo en peligro de sufrir lesiones o, incluso, la muerte.

NUNCA deje a su hijo desatendido en

ningún momento cuando utilice este sistema de retención infantil.

NO realice modificaciones en el sistema de retención infantil ni tampoco incorpore nada en él. NO lo utilice con piezas de otros fabricantes. La función del dispositivo podría alterarse, lo que podría dar lugar a lesiones graves o, incluso, la muerte.

Sujete correctamente el equipaje y cualquier otro objeto susceptible de provocar lesiones en caso de colisión. NO utilice ningún punto de contacto de soporte de carga distinto a los que se describen en las instrucciones y aparecen en el sistema de retención infantil.

NO saque a un bebé del sistema de retención infantil por ningún motivo mientras el vehículo esté en movimiento. Si el bebé necesita atención, busque un lugar seguro y salga de la carretera.

Guarde el sistema de retención infantil en un lugar seguro cuando no lo esté utilizando. Evite poner cosas pesadas encima de la sillita.

Compruebe siempre la seguridad del sistema de retención infantil antes de cada viaje. Compruebe

con frecuencia que ninguno de los dispositivos de sujeción para niños estén desgastados.

Póngase en contacto con el fabricante del sistema de retención infantil si tiene alguna pregunta.

! ES MUY IMPORTANTE que el sistema de retención infantil esté instalado correctamente con el cinturón de seguridad del vehículo colocado conforme a las instrucciones del fabricante.

Su hijo puede lesionarse en un vehículo aunque no sufra un accidente. El frenado repentino y las curvas pronunciadas pueden lesionar a su hijo si el sistema de retención infantil no está instalado correctamente o si su hijo no está sujeto correctamente en dicho dispositivo.

! Ningún sistema de retención infantil puede garantizar la protección contra lesiones en todas las situaciones, pero el uso adecuado ayuda a reducir el riesgo de lesiones graves o, incluso, la muerte.

! Aunque el uso de este sistema de retención infantil le parezca sencillo, es muy importante LEER, COMPRENDER Y SEGUIR EL MANUAL

### DEL PROPIETARIO.

Si necesita ayuda, póngase en contacto con el departamento de servicio de atención al cliente si tiene alguna pregunta relacionada con piezas, uso o mantenimiento. Cuando se ponga en contacto con nosotros, tenga preparado el número de modelo del producto y su fecha de fabricación, que puede encontrar en una pegatina en la parte posterior del sistema de retención infantil.

! La seguridad del niño depende de:

1. Elegir la posición adecuada de apoyo para la cabeza según el tamaño del niño.
2. Sujetar al niño adecuadamente en el sistema de retención infantil.
3. Seleccionar una ubicación adecuada para el sistema de retención infantil en el vehículo.
4. Colocar el cinturón de seguridad del vehículo por las trayectorias adecuadas y fijarlo correctamente.

### ! ADVERTENCIAS IMPORTANTES

Hay muchas posibilidades de realizar un ajuste correcto si el fabricante del vehículo indica en el manual de este que en dicho vehículo se puede utilizar un sistema de retención

infantil "universal" para niños que pertenezcan a este grupo de edades.

! NO utilice el sistema de retención infantil sin el acolchado.

El acolchado no deberá sustituirse por uno que no esté recomendado por el fabricante, ya que el acolchado constituye una parte esencial del funcionamiento del sistema de retención infantil.

! NO UTILICE ninguna configuración que no se especifique en las instrucciones.

! EL SISTEMA DE RETENCIÓN INFANTIL PUEDE ALCANZAR TEMPERATURAS MUY ELEVADAS SI SE DEJA EXPUESTO A LA LUZ SOLAR.

! El contacto con estas piezas puede quemar la piel de su hijo. Toque siempre la superficie de cualquier pieza de plástico o metal antes de colocar a su hijo dentro del sistema de retención infantil.

! NUNCA UTILICE UN SISTEMA DE RETENCIÓN INFANTIL DE SEGUNDA MANO o del que no conozca el uso que se le ha dado.

! IMPORTANTE - NO UTILIZAR ORIENTADO HACIA DELANTE ANTES DE QUE EL BEBÉ PESE MÁS DE 9 kg (consulte las instrucciones).

! ESTE SISTEMA DE RETENCIÓN INFANTIL ESTÁ APROBADO por la norma n.º 44, 04, Grupo 0+ / I (0-18 kg), Grupo I (9-18 kg), Grupo 2 (15-25 kg).



## Pautas según el peso

### Orientación hacia atrás con arnés de 5 puntos

De 0 a 9 kg: **DEBE** estar orientado hacia atrás.

De 9 a 18 kg: **PUEDE** estar orientado hacia atrás.

### Orientación hacia adelante con arnés de 5 puntos

De 9 a 18 kg: **PUEDE** colocarse orientado hacia adelante con arnés.

### Modo elevador con cinturón de seguridad subabdominal y para los hombros del vehículo.

De 15 a 18 kg: **PUEDE** estar en el modo de elevador.  
Más de 18 kg: **DEBE** ir en el modo de elevador.

### 1 Sillita orientada hacia atrás:

#### Grupo 0+/1 (0-18 kg)

- El sistema de retención infantil se debe instalar orientado hacia atrás en el asiento del vehículo.
- Asegúrese de que el cinturón de seguridad del vehículo pase por la trayectoria del cinturón orientado hacia atrás marcada con una etiqueta de color azul.
- Instale este sistema de retención infantil firmemente en el vehículo.
- Las correas del arnés deben estar en los hombros del niño o justo debajo de la parte superior de dichos hombros.
- Los bebés que pesen menos de 9 kg **DEBEN** estar orientados hacia atrás.

#### Instalar con orientación hacia atrás con el cinturón de seguridad del vehículo

- 2 **Reclinar el sistema de retención infantil**  
Coloque el sistema de retención infantil en la posición de inclinación 4.

- 3 Pase el cinturón para la cintura del vehículo por la ranura de dicho cinturón.

- 4 Enganche la lengüeta de la hebilla del vehículo en la hebilla.

- 5 Instale el cinturón de los hombros del vehículo en las dos ranuras del cinturón para los hombros con orientación hacia atrás situadas en la parte trasera de la cubierta del asiento.

El cinturón para los hombros debe pasar por las ranuras del cinturón para los hombros con orientación hacia atrás.

El cinturón de seguridad del vehículo debe quedar lo más plano posible y no estar retorcido.

- 6 **Apretar el cinturón de seguridad del vehículo**

Mientras presiona el sistema de retención infantil hacia abajo firmemente en el asiento del vehículo, tire del cinturón para los hombros del vehículo para que el sistema de retención infantil quede firmemente sujeto.

El sistema de retención infantil no puede utilizarse si la hebilla de seguridad del vehículo

(extremo hembra de la hebilla) es demasiado larga para anclar con seguridad el cinturón de seguridad.

- 7 **Cinturón de seguridad del vehículo ensamblado correctamente**

El cinturón para los hombros del vehículo debe pasar por las ranuras del cinturón para los hombros del vehículo con orientación hacia atrás. **A**

El cinturón para la cintura del vehículo pasa por las ranuras de dicho cinturón. **B**

El enganche de la hebilla del vehículo deberá estar correctamente sujeto con la hebilla. **C**

- 8 **Sillita orientada hacia adelante:**  
**Grupo 1 (9-18 kg)**

- El sistema de retención infantil se debe instalar orientado hacia adelante en el asiento del vehículo.
- Asegúrese de que el cinturón de seguridad del vehículo pase por la trayectoria del cinturón orientado hacia adelante marcada con una etiqueta de color rojo.

- Instale este sistema de retención infantil firmemente en el vehículo.
- Las correas del arnés deben estar en los hombros del niño o justo encima de la parte superior de dichos hombros.

#### Instalar con orientación hacia adelante con el cinturón de seguridad del vehículo

- 9 **Reclinar el sistema de retención infantil**

Coloque el sistema de retención infantil en la posición de inclinación 1, 2 o 3.

- 10 Pase el cinturón de seguridad del vehículo a través de las dos ranuras de dicho cinturón con orientación hacia adelante situadas en la parte trasera del sistema de retención infantil.

- 11 Enganche la lengüeta de la hebilla del vehículo en la hebilla.

- 12 Mientras presiona el sistema de retención infantil hacia abajo firmemente en el asiento del vehículo, tire del cinturón para los hombros del vehículo para que el sistema de retención infantil

quede firmemente sujeto. El sistema de retención infantil no puede utilizarse si la hebilla de seguridad del vehículo (extremo hembra de la hebilla) es demasiado larga para anclar con seguridad el control del niño.

- 13** Abra el dispositivo de cierre e inserte el cinturón de seguridad para los hombros. Compruebe si el sistema de retención infantil está bien instalado moviéndolo hacia adelante y hacia atrás en la trayectoria del cinturón de seguridad del vehículo (el sistema de retención infantil no debe moverse más de 25 mm/1").

**14** **Cinturón de seguridad del vehículo ensamblado correctamente**

El cinturón para los hombros del vehículo pasa a través del dispositivo de cierre. **A**  
El cinturón para la cintura del vehículo pasa por las ranuras del cinturón del vehículo con orientación hacia adelante. **B**

El enganche de la hebilla del vehículo deberá estar correctamente sujeto con la hebilla. **C**

**15** **Asegurar al niño con el arnés de 5 puntos**

Presione hacia abajo el cierre de ajuste del arnés y, a continuación, tire de las correas del arnés para los hombros hasta la longitud adecuada.

- 16** Presione el botón rojo hacia abajo para soltar la hebilla. Luego deje las correas del arnés en los lados izquierdo y derecho del sistema de sujeción para niños.

**17** **Coloque al niño en el asiento. Coloque las correas del arnés sobre los hombros del niño y abra las correas del arnés**

Asegúrese de que su espalda esté plana contra el respaldo de la sillita.

Escuchará un "clic" cuando las lengüetas de la hebilla estén bien sujetas. Tire de cada lengüeta de la hebilla para asegurarse de que estén bien sujetas.

**18** **Apretar las correas del arnés**

Empuje la cincha de ajuste hacia abajo y ajuste el arnés de

forma que su hijo quede sujeto cómodamente.

Asegúrese de que el espacio entre el niño y la correa de los arneses para los hombros sea el del grosor de una mano más o menos.

**19** **Asegúrese de que las correas del arnés estén a la altura adecuada Orientación hacia atrás:**

Las correas del arnés deben estar en los hombros del niño o justo debajo de estos **A** y la parte superior de la cabeza debe estar al menos a 2,5 cm por debajo del asa de ajuste del reposacabezas/arnés rojo **B**. **Orientación hacia adelante:** Las correas del arnés deben estar en los hombros del niño o justo encima de dichos hombros **C** y encima y la parte superior de las orejas del niño debe estar por debajo de la parte superior del reposacabezas **D**.

- 20** Apriete el asa de ajuste del soporte para la cabeza y empuje hacia arriba o hacia abajo el reposacabezas hasta que quede fijado en la posición adecuada de las cinco disponibles.

**21** **Asiento elevador: Grupo 2 (15-25 kg)**

- El sistema de retención infantil se debe instalar orientado hacia adelante en el asiento del vehículo.
- Retire el accesorio para niños cuando se use como elevador.
- Nunca utilice un cinturón de seguridad del vehículo de 2 puntos en la parte delantera del bebé **A**
- No utilice el cinturón para los hombros del vehículo o colocado debajo del brazo del niño. **B**

- 22** No coloque el cinturón para los hombros del vehículo por detrás de la espalda del niño. **C**  
No permita que el niño se escurra hacia abajo en el sistema de retención infantil. **D**

- 23** Presione el botón rojo hacia abajo para soltar la hebilla. Luego deje las correas del arnés en los lados izquierdo y derecho del sistema de sujeción para niños.

- 24** Para quitar el acolchado de la entrepierna, primero localice el elástico en el interior de dicho acolchado. Tire del elástico y del acolchado de la entrepierna

sobre la hebilla para quitarlo.

- 25** Apriete el asa de ajuste del soporte para la cabeza y empuje hacia arriba o hacia abajo el reposacabezas hasta que quede fijado en la posición adecuada de las cinco disponibles.

**Instalación del elevador**

**26** **Guardar el arnés**

Quite los broches. **A**  
Quite el cierre de velcro del acolchado del asiento. **B**

Levante la aleta superior del acolchado del asiento hacia arriba y tire de la aleta inferior hacia adelante. Luego, guarde las correas para los hombros y las lengüetas de la hebilla en sus compartimentos de almacenamiento. **C** **D**

Tire de la hebilla a través de la ranura del acolchado del asiento y luego guarde la hebilla en su compartimento de almacenamiento. **E**

- 27** Vuelva a colocar los broches y el cierre de velcro para recuperar la cubierta del asiento.

**28** **Reclinar el sistema de retención infantil**

Coloque el sistema de retención infantil en la posición de inclinación 1 o 2.

**29** **Proteger al niño en el asiento elevador**

Asegúrese de que el cinturón para los hombros y la cintura del vehículo pasa por la ranura del cinturón de seguridad del vehículo. **A** **B**

El enganche de la hebilla del vehículo deberá estar correctamente sujeto con la hebilla. **C**

**30** **Asegúrese de que las correas del arnés estén a la altura adecuada**

**Asiento elevador:** Las guías del cinturón del hombro deberán estar a la altura de los hombros del niño o ligeramente por encima de estos.

**31** **Accesorio para niños pequeños**

El accesorio para niños pequeños se utiliza para protegerlos. Se debe usar para niños de 0 a 6 meses.

**32** **Soporte del cuerpo del bebé**

Retire el reposacabezas del accesorio para niños pequeños cuando el niño ya no pueda apoyar su cabeza en él cómodamente.

Retire el soporte del cuerpo del accesorio para niños pequeños cuando los hombros del bebé ya no encajen cómodamente.

**33** **Accesorio de espuma**

Para quitarlo, tire del accesorio de espuma hacia afuera. Retire el accesorio de espuma para niños para dejar más espacio cuando el bebé no entre cómodamente en el asiento.

- 34** NO instale este sistema de retención infantil en asientos de vehículo cuya posición esté orientada hacia un lado o hacia atrás con respecto a la dirección de conducción del vehículo.

- 35** No coloque este sistema de retención infantil en asientos donde un airbag frontal activo esté instalado si el niño está aún en el modo orientado hacia atrás.

- 36** NO cree un espacio entre el asiento del vehículo y el sistema de retención infantil. **A**

NO se cuelgue sobre la parte delantera del asiento del vehículo. **B**

Si el niño no mantiene el cinturón de seguridad del vehículo colocado correctamente, NO use este sistema de retención infantil, use una sillita diferente.

**37** **Identificar el tipo de cinturón de seguridad del vehículo**

Este sistema de retención infantil solo es adecuado para asientos de vehículos con cinturones de seguridad retráctiles con 3 puntos.

- 38** Presione el botón rojo hacia abajo para soltar la hebilla. Luego deje las correas del arnés en los lados izquierdo y derecho del sistema de sujeción para niños.

- 39** Quite el acolchado de la entrepierna.

- 40** Quite el accesorio para niños pequeños.

- 41** Para quitar el acolchado de los hombros, primero desprendá dichos acolchados y luego retire las cinchas unidas por el velcro.

- 42** Quite los broches de ambos lados del acolchado del asiento. **A**

Quite el cierre de velcro del acolchado del asiento. **B**

Quite las lengüetas elásticas, ubicadas detrás del soporte para la cabeza, de la cubierta del asiento. **C**

**43** Quite los broches.

**44** Quite la pieza de fijación de la cubierta del asiento **A**

Quite las lengüetas elásticas de la cubierta del asiento **B C**

Para limpiar el acolchado, consulte la etiqueta de lavado del sistema de sujeción para niños.

**45** Guarde el manual de instrucciones en la ranura que tiene el icono del libro de instrucciones como se muestra en la imagen.

#### Piezas de repuesto

Para comprar piezas o accesorios, póngase en contacto con nosotros mediante el siguiente correo electrónico:  
gracobaby.eu  
info@kidslanding.es

### Lista de componentes

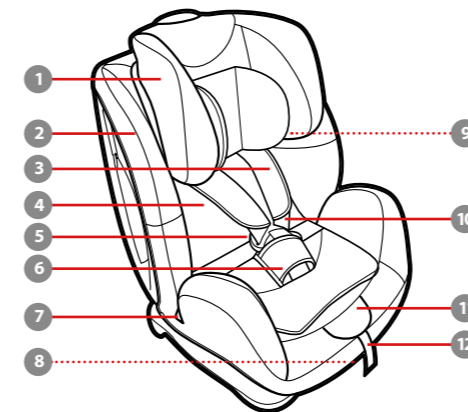

- 1 Apoio de cabeça regulável
- 2 Capa de tecido acolchoado
- 3 Capa das alças para os ombros
- 4 Redutor para bebé
- 5 Fivela
- 6 Almofada de virilhas
- 7 Ranhuras cinto subabdominal do veículo
- 8 Pega de ajuste de reclinção
- 9 Guia do ombro para cinto de segurança
- 10 Alça para o ombro

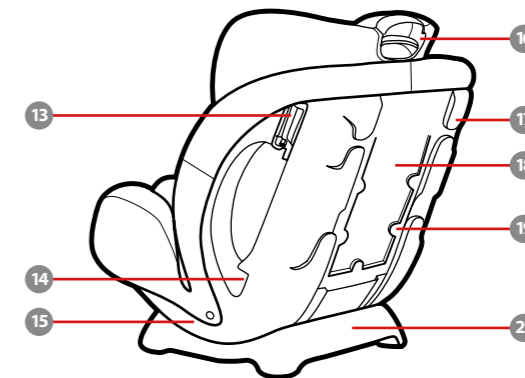

- 11 Capa para ajuste das alças
- 12 Cinta de ajuste
- 13 Dispositivo de bloqueio
- 14 Ranhura para o cinto de segurança do veículo em modo virado para a frente
- 15 Carcaça da cadeira
- 16 Pega de regulação do apoio de cabeça
- 17 Ranhura de cinto de segurança do veículo para o ombro
- 18 Compartimento de armazenamento do manual de instruções
- 19 Capa traseira

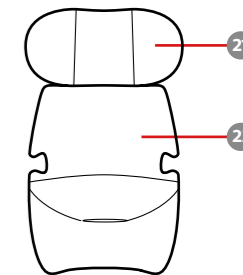

- 20 Base
- 21 Apoio de cabeça
- 22 Apoio do corpo da criança

## AVISOS!

**ANTES de utilizar o dispositivo de retenção para crianças pela primeira vez, leia integralmente este Manual do utilizador!**

**Guarde sempre este Manual do utilizador no dispositivo de retenção para crianças. Existe um compartimento na traseira da cadeira para esse efeito. Passe algum tempo a familiarizar-se com o seu dispositivo de retenção para crianças, pois esse tempo será bem gasto considerando que a segurança do seu bebé depende disso. Preste atenção especial aos avisos impressos a vermelho.**

**! AVISOS para pais e outros utilizadores. NÃO INSTALE NEM UTILIZE ESTE DISPOSITIVO DE RETENÇÃO SEM COMPREENDER AS INSTRUÇÕES DESTA MANUAL E DO MANUAL DO PROPRIETÁRIO DO SEU VEÍCULO.**

### Requisitos de segurança

As Normas Europeias de Segurança especificam a construção e o desempenho do seu dispositivo de retenção para crianças, assim como os seus componentes, requisitos de instalação e utilização, instruções

e marcações. O seu dispositivo de retenção para crianças foi aprovado ao abrigo da Norma Europeia ECE R44.04.

Um número de aprovação está afixado na traseira do dispositivo de retenção para crianças e não deve ser removido.

### AVISO

Este é um dispositivo "Universal" de retenção para crianças. Está aprovado ao abrigo da série de alterações à regulamentação 44, 04, para utilização geral em veículos e é apropriado para a maioria dos veículos, mas não todos.

O dispositivo de retenção para crianças é adequado apenas se os veículos aprovados estiverem equipados com cinto de segurança retrátil de 3 pontos, aprovado pelo Regulamento UN/ECE n.º 16 ou outra norma equivalente.

### Pontos de segurança importantes



Não utilize o dispositivo de retenção para crianças virado para a retaguarda num banco de passageiro onde esteja instalado um airbag frontal ativo.

As peças rígidas e plásticas do

dispositivo de retenção para crianças devem estar localizadas e instaladas de forma a que não fiquem presas num assento móvel ou numa porta do veículo.

As correias que seguram o dispositivo avançado de retenção ao veículo devem estar apertadas e as correias que retêm a criança devem estar ajustadas ao corpo da criança. As correias não devem estar torcidas.

A correia subabdominal deve estar o mais baixo possível, para que a cintura esteja bem segura.

O dispositivo de retenção para crianças deve ser substituído caso tenha sido sujeito a esforços violentos num acidente. Poderão não ser visíveis quaisquer danos, mas após uma colisão grave, o sistema de retenção para crianças pode ficar demasiado fraco para oferecer proteção.

NÃO instale nem utilize este dispositivo de retenção para crianças sem seguir as instruções e avisos deste manual, pois poderá sujeitar a criança a riscos de ferimentos ou morte.

NUNCA deixe a criança sem supervisão neste dispositivo de

retenção para crianças.

NÃO efetue modificações ou adições a este dispositivo de retenção para crianças. NÃO utilize este dispositivo de retenção para crianças em conjunto com peças de outros fabricantes. A função do dispositivo de retenção para crianças poderá sofrer alterações, provocando lesões graves ou morte.

Todas as bagagens ou outros objetos que possam causar ferimentos em caso de colisão, devem estar corretamente fixos.

NÃO utilize quaisquer pontos de contacto de suporte de carga diferentes dos descritos nas instruções e marcados no dispositivo de retenção para crianças.

NUNCA retire o bebé do dispositivo de retenção para crianças enquanto o veículo estiver em movimento. Se o seu bebé precisar de atenção, encontre um local seguro e saia da estrada.

Guarde o seu dispositivo de retenção para crianças num local seguro quando não estiver a utilizá-lo. Evite colocar objetos pesados sobre o mesmo.

Verifique sempre a segurança do seu

dispositivo de retenção para crianças antes de cada viagem. Verifique regularmente se o dispositivo de retenção apresenta sinais de desgaste.

Em caso de dúvidas, contacte o fabricante do dispositivo de retenção para crianças.

**! É MUITO IMPORTANTE** que o dispositivo de retenção para crianças esteja corretamente instalado com o cinto de segurança do veículo corretamente colocado, de acordo com as instruções do fabricante.

A sua criança poderá sofrer ferimentos num veículo, mesmo que não ocorra uma colisão. A travagem repentina e curvas apertadas podem causar ferimentos na criança se o dispositivo de retenção não estiver devidamente instalado ou se a criança não estiver devidamente presa no dispositivo de retenção.

! Nenhum dispositivo de retenção para crianças pode garantir proteção contra ferimentos em todas as situações, mas uma utilização adequada ajuda a reduzir o risco de ferimentos graves ou morte.

! Mesmo que a utilização deste dispositivo de retenção para crianças

seja fácil de entender, é muito importante **LER, COMPREENDER E CUMPRIR AS INSTRUÇÕES DO MANUAL DO PROPRIETÁRIO.**

Caso tenha questões relacionadas com peças, utilização ou manutenção, contacte o nosso Departamento de Apoio ao Cliente. Quando nos contactar, informe-nos o número do modelo e a data de fabrico que podem ser encontrados numa etiqueta na traseira do seu dispositivo de retenção de crianças. ! A segurança do seu filho depende de:

1. Escolher uma posição de apoio da cabeça com base no tamanho da criança.
2. Prender a criança corretamente no dispositivo de retenção.
3. Selecionar uma localização adequada para o dispositivo de retenção no seu veículo.
4. Colocação e fixação adequadas do cinto de segurança do veículo.

### ! AVISO IMPORTANTE

É possível uma instalação correta se o fabricante do veículo tiver declarado no manual do veículo que o mesmo está preparado para a instalação

de um dispositivo de retenção "Universal" para este grupo etário.

**! NÃO** utilize o dispositivo de retenção para crianças sem a capa de tecido acolchoado.

A capa de tecido acolchoado não deve ser substituída por qualquer outra que não seja recomendada pelo fabricante, pois é parte integrante do sistema de retenção para crianças.

**! NÃO UTILIZE** em qualquer configuração que não indicada nas instruções.

**! O DISPOSITIVO DE RETENÇÃO PODE FICAR MUITO QUENTE SE ESTIVER EXPOSTO AO SOL.**

! O contacto com estas peças pode queimar a pele da criança. Toque sempre na superfície de qualquer peça de metal ou plástico antes de colocar a criança no dispositivo de retenção.

**! NUNCA UTILIZE UM DISPOSITIVO DE RETENÇÃO EM SEGUNDA MÃO** ou um dispositivo cujo histórico desconheça.

**! IMPORTANTE - NÃO UTILIZE O DISPOSITIVO VIRADO PARA A FRENTE SE A CRIANÇA TIVER UM PESO**

**INFERIOR A 9 kg (consulte as instruções).**

**! ESTE DISPOSITIVO DE RETENÇÃO PARA CRIANÇAS ESTÁ APROVADO** pela Regulamentação N.º 44, 04, Grupo 0+/-1 (0-18 kg), Grupo 1 (9-18 kg), Grupo 2 (15-25 kg).

## Diretrizes de peso

**Virado para a retaguarda com 5 pontos de fixação**0-9 kg **DEVE** estar virado para a retaguarda.9-18 kg **PODE** estar virado para a retaguarda.**Virado para a frente com 5 pontos de fixação**9-18 kg **PODE** estar virado para a frente com arnês.**Modo de assento elevatório com cinto de segurança subabdominal/ombro**15-18 kg **PODE** utilizar o modo de assento elevatório.Mais de 18 kg **DEVE** utilizar o modo de assento elevatório.**1 Cadeira auto virada para a retaguarda:****Grupo 0+/1 (0-18 kg)**

- O dispositivo de retenção para crianças deve estar virado para a retaguarda no banco do veículo.
- Certifique-se de que o cinto de segurança do veículo passa pelo guia do cinto de segurança virado para a retaguarda marcado em azul.
- Instale firmemente o dispositivo de retenção para crianças no seu veículo.
- As alças devem estar à altura dos ombros da criança ou ligeiramente abaixo.
- As crianças com peso inferior a 9 kg **DEVEM** estar viradas para a retaguarda.

**Instalação da cadeira auto virada para a retaguarda com o cinto de segurança do veículo**

- 2 Recline o dispositivo de retenção para crianças**  
Coloque o dispositivo de retenção na posição de reclinção 4.
- 3** Passe o cinto subabdominal através da ranhura para o cinto subabdominal.

**4** Encaixe a lingueta do cinto na fivela.

- 5** Instale a correia de ombro do veículo pelas duas ranhuras para a correia de ombro do veículo em modo virado para a retaguarda, na parte traseira da cadeira.  
A correia de ombro deve passar através das ranhuras para a correia de ombro em modo virado para a retaguarda.

O cinto de segurança do veículo deve ficar o mais liso possível e não deve estar torcido.

**6 Aperte o cinto de segurança do veículo**

Pressionando firmemente o dispositivo de retenção para crianças no banco do veículo, puxe pela correia de ombro do veículo para apertar firmemente o dispositivo de retenção para crianças.

O dispositivo de retenção para crianças não pode ser utilizado se a fivela do cinto de segurança (conector fêmea da fivela) for demasiado longa para fixar em segurança o dispositivo de retenção.

**7 Cinto de segurança do veículo corretamente instalado**

O cinto do ombro deve passar através das ranhuras para o cinto de segurança do veículo no modo virado para a retaguarda **A**

O cinto subabdominal passa através da ranhura para cinto subabdominal **B**

A lingueta do cinto está devidamente encaixada na fivela **C**

**8 Cadeira auto virada para a frente: Grupo 1 (9-18 kg)**

- O dispositivo de retenção para crianças deve estar virado para a frente no banco do veículo.
- Certifique-se de que o cinto de segurança do veículo passa pelo guia do cinto de segurança virado para a frente marcado em vermelho.
- Instale firmemente o dispositivo de retenção para crianças no seu veículo.
- As alças devem estar à altura dos ombros da criança ou ligeiramente acima.

**Instalação da cadeira auto virada para a frente com o cinto de segurança do veículo**

- 9 Recline o dispositivo de retenção para crianças**  
Coloque o dispositivo de retenção na posição de reclinção 1, 2 ou 3.
- 10** Passe o cinto de segurança do veículo pelas duas ranhuras para o cinto viradas para a retaguarda, na traseira do dispositivo de retenção para crianças.
- 11** Encaixe a lingueta do cinto na fivela.
- 12** Pressionando firmemente o dispositivo de retenção para crianças no banco do veículo, puxe pela correia de ombro do veículo para apertar firmemente o dispositivo de retenção para crianças.  
O dispositivo de retenção para crianças não pode ser utilizado se a fivela do cinto de segurança (conector fêmea da fivela) for demasiado longa para fixar em segurança o dispositivo de retenção.
- 13** Abra o dispositivo de bloqueio e insira o cinto de segurança.

Verifique se o dispositivo de retenção para crianças está firmemente instalado movendo-o para trás e para a frente no guia do cinto de segurança do veículo. (o dispositivo de retenção para crianças não deve mover-se mais de 25 mm/1").

**14 Cinto de segurança do veículo corretamente instalado**

O cinto de segurança do veículo passa através do dispositivo de bloqueio **A**

O cinto subabdominal do veículo passa através das ranhuras viradas para a frente **B**

A lingueta do cinto está devidamente encaixada na fivela **C**

**15 Prender a criança com cinto de 5 pontos de fixação**

Pressione o bloqueio de ajuste das alças e, em seguida, puxe as alças até ao comprimento apropriado.

**16 Pressione o botão vermelho para abrir a fivela. Em seguida, afaste as alças para os lados esquerdo e direito do dispositivo de retenção.**

**17 Coloque a criança na cadeira auto, coloque as alças sobre os ombros da criança e aperte as correias das alças**

Certifique-se de que as costas da criança estão encostadas à cadeira auto.

Irá ouvir um “clique” quando as linguetas da fivela estiverem devidamente encaixadas. Puxe pelas linguetas das alças para se certificar de que estão devidamente encaixadas.

**18 Aperte as correias das alças**

Puxe a correia de ajuste para baixo e ajuste-a para garantir que a criança está segura.

Certifique-se de que o espaço entre a criança e as alças é de aproximadamente a espessura de uma mão.

**19 Certifique-se de que as alças se encontram à altura apropriada Virado para a retaguarda:**

As alças devem estar à altura dos ombros da criança ou **A** ligeiramente abaixo e o topo da cabeça deve estar pelo menos 2,5 cm abaixo da pega vermelha de regulação do apoio da cabeça **B**.

**Virado para a frente:** As alças devem estar à altura dos ombros da criança ou ligeiramente acima **C** e o topo das orelhas da criança deve estar abaixo do topo do apoio da cabeça **D**.

**20** Aperte a pega de regulação do apoio da cabeça, e ajuste o apoio da cabeça para cima ou para baixo até que este encaixe numa das cinco posições.

**21 Assento elevatório:**

**Grupo 2 (15-25 kg)**

- O dispositivo de retenção para crianças deve estar virado para a frente no banco do veículo.
- Remova o redutor de bebé quando utilizar o dispositivo como assento elevatório.
- Nunca utilize um cinto de segurança com dois pontos de fixação para prender a criança **A**
- Não utilize o cinto de segurança do ombro solto nem o coloque debaixo do braço da criança **B**

**22** Não utilize o cinto de segurança do ombro atrás das costas da criança **C**

Não deixe que a criança deslize pelo dispositivo de retenção **D**.

**23** Pressione o botão vermelho para abrir a fivela. Em seguida, afaste as alças para os lados esquerdo e direito do dispositivo de retenção.

**24** Para remover a capa de proteção das virilhas, localize primeiro o elástico no interior da capa de proteção das virilhas. Puxe o elástico e a capa de proteção das virilhas sobre a fivela para remover.

**25** Aperte a pega de regulação do apoio da cabeça, e ajuste o apoio da cabeça para cima ou para baixo até que este encaixe numa das cinco posições.

**Instalação do assento**

**26 Guardar as alças**

Desencaixe as molas **A**

Abra os velcros da capa de tecido **B**

Levante a aba superior e puxe a aba inferior para a frente. Em seguida, guarde as alças e as linguetas nos compartimentos de armazenamento **C** **D**

Puxe a fivela através da ranhura da capa de tecido e, em seguida, armazene a

fivela no compartimento de armazenamento **E**

**27** Encaixe as molas e os velcros para voltar a cobrir o assento.

**28 Recline o dispositivo de retenção para crianças**  
Coloque o dispositivo de retenção na posição de reclinção 1 ou 2.

**29 Prender a criança no assento elevatório**

O cinto subabdominal e do ombro passam através da ranhura para cinto de segurança do veículo **A** **B**

A lingueta do cinto está devidamente encaixada na fivela **C**

**30 Certifique-se de que as alças se encontram à altura apropriada Assento elevatório:** Os guias do cinto do ombro deverão estar ao nível ou ligeiramente acima dos ombros da criança.

**31 Redutor para bebé**  
O redutor para bebé é utilizado para proteção da criança. Deve ser utilizado para crianças de 0-6 meses.

**32 Apoio do corpo da criança**  
Retire a parte do apoio de cabeça do acessório para bebé se a cabeça da criança já não repousar confortavelmente.

Retire o apoio do corpo do redutor para bebé se os ombros da criança já não repousarem confortavelmente.

**33 Redutor de esponja**  
Para remover, puxe pelo redutor de esponja. Remova o redutor de esponja para aumentar o espaço disponível se a criança não estiver confortavelmente sentada.

**34 NÃO** instale este dispositivo de retenção para crianças em bancos de veículo virado para o lado ou para a retaguarda em relação à direção de deslocação do veículo.

**35** Não coloque este dispositivo de retenção para crianças em lugares sentados onde esteja instalado um airbag frontal ativo se a criança ainda estiver em modo virado para a retaguarda.

**36 NÃO** crie um espaço entre o banco do veículo e o dispositivo de retenção para crianças. **A**  
NÃO ultrapasse a parte frontal do banco do veículo. **B**  
Se a criança não mantiver o cinto de segurança do veículo devidamente posicionado, NÃO utilize este dispositivo de retenção para crianças, utilize uma cadeira auto diferente.

**37 Identifique o tipo de cinto de segurança do seu veículo**  
Este dispositivo de retenção para crianças é apropriado apenas para bancos de veículo com cintos de segurança retráteis de 3 pontos.

**38** Pressione o botão vermelho para abrir a fivela. Em seguida, afaste as alças para os lados esquerdo e direito do dispositivo de retenção.

**39** Remova a capa de proteção das virilhas.

**40** Remova o redutor para bebé.

**41** Para remover as capas de proteção dos ombros, desencaixe as molas e, em seguida, abra o velcro.

**42** Desencaixe as molas em ambos os lados da capa **A**  
Abra os velcros da capa de tecido **B**  
Desencaixe os elásticos, localizados atrás do apoio da cabeça, da estrutura do assento **C**

**43** Desencaixe as molas.

**44** Remova as peças de aperto da estrutura do assento **A**  
Desencaixe os elásticos da estrutura do assento **B** **C**  
**Para limpar as capas de tecido acolchoado, consulte a etiqueta de lavagem no dispositivo de retenção para crianças.**

**45** **Guarde o manual de instruções no compartimento com o ícone do manual de instruções, tal como ilustrado. Peças de substituição**  
Para comprar peças ou acessórios, contacte-nos em: [gracobaby.eu](http://gracobaby.eu) [www.gracobaby.pl](http://www.gracobaby.pl)

## Wykaz części

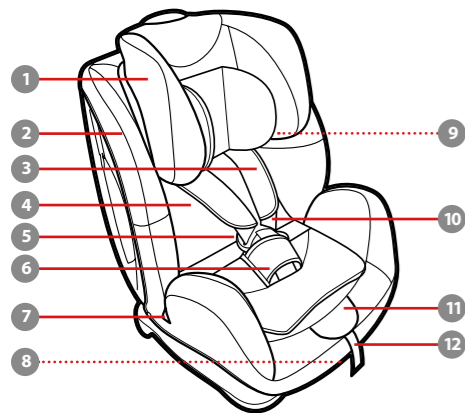

- 1 Regulowane oparcie głowy
- 2 Wkładka siedzenia
- 3 Osłona pasa uprząży na ramiona
- 4 Wkładka dla niemowlęcia
- 5 Sprzączka
- 6 Pas na krocze
- 7 Szczelina pasa biodrowego pojazdu
- 8 Dźwignia regulacji nachylenia
- 9 Prowadnica pasa na ramiona pojazdu
- 10 Osłona uprząży na ramiona
- 11 Osłona regulacji uprząży

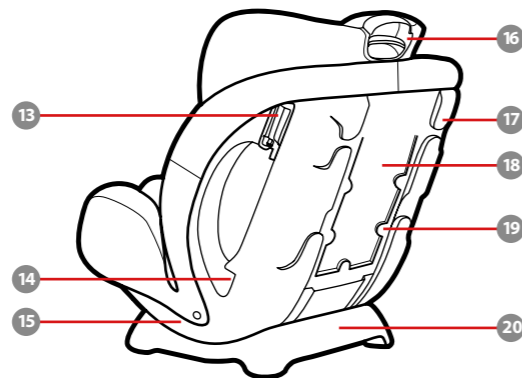

- 12 Regulowana uprząż
- 13 Mechanizm zwalniania zamknięcia
- 14 Szczelina pasa bezpieczeństwa pojazdu, przy skierowaniu do przodu
- 15 Obudowa fotelika
- 16 Uchwyt regulacji oparcia głowy
- 17 Szczelina pasa na ramiona pojazdu, przy skierowaniu do tyłu
- 18 Wnęka do przechowywania instrukcji obsługi
- 19 Osłona tylna
- 20 Podstawa

- 21 Oparcie głowy
- 22 Oparcie ciała niemowlęcia

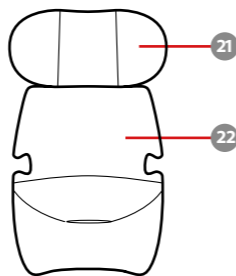
**OSTRZEŻENIA!**

**PRZED pierwszym użyciem fotelika samochodowego przeczytać ten podręcznik użytkownika!**

**Ten podręcznik ten powinien zawsze znajdować się przy foteliku samochodowym. Odpowiedni schowek znajduje się w tyłu obudowy fotelika.**

**Należy poświęcić czas na poznanie tego fotelika samochodowego pamiętając o tym, że zależy od niego bezpieczeństwo dziecka! Należy zwrócić specjalną uwagę na ostrzeżenia w kolorze czerwonym.**

**! OSTRZEŻENIE dla rodziców oraz innych użytkowników. NIE WOLNO INSTALOWAĆ ANI UŻYWAĆ TEGO DZIECIĘCEGO FOTELIKA SAMOCHODOWEGO PRZED PRZECZYTANIEM I ZROZUMIENIEM ZASAD OPISANYCH W NINIEJSZYM PODRĘCZNIKU ORAZ W PODRĘCZNIKU OBSŁUGI POJAZDU.**

**Wymagania bezpieczeństwa**

Europejskie standardy bezpieczeństwa określają konstrukcję i jakość wykonania posiadanego fotelika samochodowego, jego komponentów, wymagania dotyczące dopasowania i używania,

instrukcje i oznaczenia. Posiadany fotelik samochodowy ma certyfikat zgodności z Normą Europejską ECE R44.04

Numer certyfikatu znajduje się z tyłu fotelika samochodowego i nie wolno go usuwać.

**UWAGA**

Ten dziecięcy fotelik samochodowy jest „uniwersalnym” samochodowym fotelikiem dla dziecka. Posiada aprobatę według przepisów Nr 44, seria poprawek 04, do ogólnego użytku w pojazdach i będzie pasował do większości, ale nie do wszystkich foteli samochodowych.

Nadaje się do stosowania w dopuszczonych pojazdach wyposażonych 3-punktowe, chowane pasy bezpieczeństwa i zgodnych z przepisami UN/ECE nr 16 lub innymi równoważnymi standardami.

**Ważne informacje dotyczące bezpieczeństwa**

Nie wolno używać fotelika samochodowego w trybie przewożenia tyłem do kierunku jazdy na fotelach, w których zainstalowana jest aktywna przednia poduszka powietrzna.



Sztywne elementy i elementy plastikowe fotelika samochodowego powinny być umiejscowione i zainstalowane w taki sposób, aby nie zostały uchwycone przez ruchome siedzenie lub drzwi pojazdu.

Wszelkie pasy utrzymujące fotelik w pojeździe powinny być naprężone, a pasy, którymi przypięte jest dziecko powinny być dopasowane do budowy jego ciała. Pasy nie mogą być skręcone.

Pas biodrowy powinien być założony nisko, aby pewnie podtrzymywał biodro.

Fotelik samochodowy należy wymienić w przypadku jego narażenia na działanie gwałtownych naprężeń w wyniku wypadku. Uszkodzenia mogą być niewidoczne, ale po poważnym wypadku fotelik samochodowy będzie zbyt słaby aby chronić dziecko.

NIE należy instalować lub używać tego dziecięcego fotelika samochodowego, bez zastosowania się do instrukcji i ostrzeżeń znajdujących się w tym podręczniku, w przeciwnym razie, dziecko może zostać narażone na poważne obrażenia lub śmierć.

NIGDY nie należy pozostawiać dziecka bez nadzoru w tym foteliku samochodowym, przez cały czas.

NIE należy zmieniać lub modyfikować tego fotelika samochodowego. NIE należy używać go z częściami składowymi innych producentów. Jego działanie może zostać zmienione, prowadząc do poważnych obrażeń lub śmierci.

Bagaż lub inne przedmioty, które mogą doprowadzić do powstania obrażeń ciała w wyniku kolizji powinny być prawidłowo zabezpieczone.

NIE należy używać żadnych innych punktów styku do przenoszenia obciążenia niż opisane w instrukcji i oznaczone na foteliku samochodowym.

Nigdy NIE WOLNO wyciągać dziecka z fotelika samochodowego w czasie ruchu pojazdu. Jeżeli dziecko wymaga uwagi należy znaleźć bezpieczne miejsce i zjechać z drogi.

Gdy nie jest używany, fotelik samochodowy należy umieścić w bezpiecznym miejscu. Unikać układania na nim ciężkich przedmiotów.

Przed każdą podróżą należy

sprawdzić bezpieczeństwo fotelika samochodowego. Regularnie sprawdzać pod kątem zużycia lub rozzerwania, wszystkie pasy fotelika samochodowego.

W przypadku jakichkolwiek pytań prosimy o kontakt z producentem fotelika dziecięcego.

**! NAJWAŻNIEJSZE JEST**, aby fotelik samochodowy był prawidłowo zamontowany z pasem bezpieczeństwa właściwie poprowadzonym, zgodnie z instrukcją producenta.

Dziecko może ulec obrażeniom w pojeździe nawet, jeżeli pojazd nie będzie uczestniczył w wypadku. Gwałtowne hamowanie i ostre zakręty mogą spowodować obrażenia u dziecka jeżeli fotelik samochodowy nie jest prawidłowo zainstalowany lub dziecko nie jest prawidłowo przymocowane w foteliku.

! Żaden fotelik samochodowy nie gwarantuje ochrony przed obrażeniami w każdej sytuacji, ale jego prawidłowe użycie pozwala na zmniejszenie niebezpieczeństwa odniesienia poważnych obrażeń i śmierci.

! Nawet, jeżeli użycie fotelika samochodowego wydaje się proste, bardzo ważne jest **PRZECZYTANIE, ZROZUMIENIE I PRZESTRZEGANIE PODRĘCZNIKA UŻYTKOWNIKA..**

Jeżeli potrzebna jest pomoc, prosimy o kontakt z działem obsługi klienta, w kwestiach dotyczących części, zastosowania lub konserwacji. Podczas kontaktu na nami, należy przygotować numer modelu produktu i datę produkcji (data), można je znaleźć na naklejce z tyłu fotelika samochodowego.

! Bezpieczeństwo Twojego dziecka zależy od:

1. Wyboru prawidłowego położenia podparcia głowy, zależnie od wielkości dziecka.
2. Prawidłowego zabezpieczenia dziecka w foteliku samochodowym dla dziecka.
3. Wyboru odpowiedniego położenia fotelika samochodowego w pojeździe.
4. Prawidłowego poprowadzenia i zabezpieczenia pasa bezpieczeństwa pojazdu.

**! WAŻNE OSTRZEŻENIE**

Prawidłowe dopasowanie będzie

możliwe, jeśli producent pojazdu zadeklarował w książce pojazdu, że pojazd akceptuje urządzenie „Uniwersalne” dla danej grupy wiekowej.

**! NIE** należy używać fotelika samochodowego bez miękkich wkładek.

Miękkich wkładek nie należy zastępować innymi niż zalecane przez producenta, ponieważ stanowią one integralny element skuteczności działania dziecięcego fotelika samochodowego.

**! NIE NALEŻY STOSOWAĆ** jakiegokolwiek konfiguracji nie pokazanej w instrukcji.

**! FOTELIK SAMOCHODOWY MOŻE SILNIE SIĘ ROZGRZAĆ, JEŚLI ZOSTANIE POZOSTAWIONY NA SŁOŃCU.**

! Dotknięcie tych części może spowodować poparzenie skóry dziecka. Należy zawsze dotknąć powierzchni każdej metalowej lub plastikowej części.

**! NIGDY NIE NALEŻY UŻYWAĆ FOTELIKA SAMOCHODOWEGO POCHODZĄCEGO Z DRUGIEJ RĘKI** lub fotelika samochodowego o nieznanym historii używania.

**! WAŻNE - NIE NALEŻY UŻYWAĆ W TRYBIE SKIEROWANIA DO PRZODU PRZED OSIĄGNIĘCIEM PRZEZ DZIECKO WAGI 9 kg (Sprawdź instrukcje).**

**! TEN FOTELIK SAMOCHODOWY MA CERTYFIKAT** zgodności z przepisami Nr 44, 04, Grupa 0+/I (0-18 kg), Grupa I (9-18 kg), Grupa 2 (15-25 kg).

## Wskazówki dotyczące masy dziecka

**Skierowanie do tyłu z 5-punktową uprzęzą**  
0-9 kg **MUSI** być skierowany do tyłu.  
9-18 kg **MOŻE** być skierowany do tyłu.

**Skierowanie do przodu z 5-punktową uprzęzą**  
9-18 kg **MOŻE** być skierowane do przodu z uprzęzą.

**Tryb podstawki podwyższającej z pasem bezpieczeństwa biodrowym/na ramiona pojazdu.**  
15-18 kg **MOŻE** być w trybie podstawki podwyższającej.  
Powyżej 18 kg **MUSI** być w trybie podstawki podwyższającej.



### 1 Fotelik skierowany tyłem do kierunku jazdy:

#### Grupa 0+ /1 (0-18 kg)

- Fotelik samochodowy musi być skierowany do tyłu na siedzeniu pojazdu.
- Należy się upewnić, że pas bezpieczeństwa pojazdu jest poprowadzony przez szczelinę pasa w trybie przewożenia tyłem do kierunku jazdy oznaczoną niebieską etykietą.
- Ten fotelik samochodowy należy pewnie zainstalować w swoim pojeździe.
- Pasy uprząży muszą znajdować się **na wysokości lub poniżej** górnej części ramion dziecka.
- Niemowlęta o masie ciała poniżej 9 kg **MUSZĄ być skierowane do tyłu**.

### Instalacja tyłem do kierunku jazdy z pasem bezpieczeństwa pojazdu

#### 2 Nachylenie fotelika samochodowego

Umieść fotelik samochodowy w pozycji nachylenia 4.

- Upewnij się, że pas biodrowy pojazdu przechodzi przez szczelinę pasa biodrowego

pojazdu.

- Zatrzaśnij język sprzączki pojazdu w sprzączce.

- Zainstaluj pas na ramiona pojazdu w dwóch szczelinach pasa na ramiona, dla trybu skierowania z tyłu obudowy fotelika.

Pas na ramiona musi zostać przeprowadzony przez szczelinę pasa na ramiona przy skierowaniu fotelika do tyłu.

Pas bezpieczeństwa pojazdu powinien leżeć tak płasko, jak to możliwe i nie powinien być skręcony.

#### 6 Napinanie pasa bezpieczeństwa pojazdu

Przyciskając mocno fotelik samochodowy do siedzenia pojazdu, pociągnij pas na ramiona pojazdu, aby mocno i pewnie przymocować fotelik samochodowy.

Fotelika dziecięcego nie wolno używać, jeżeli sprzączka pasa bezpieczeństwa w pojeździe (żeńska końcówka sprzączki) jest za długa, aby pewnie przymocować fotelik dla dziecka.

#### 7 Prawidłowo zamontowany pas bezpieczeństwa pojazdu

Pas na ramiona pojazdu należy przeprowadzić przez szczeliny pasa pojazdu, przy skierowaniu fotelika do tyłu **A**

Pas biodrowy pojazdu przechodzi przez szczeliny pasa biodrowego pojazdu. **B**

Język sprzączki jest prawidłowo zatrzaśnięty w sprzączce **C**

#### 8 Fotelik skierowany przodem do kierunku jazdy:

##### Grupa 1 (9-18 kg)

- Fotelik samochodowy musi być skierowany do przodu na siedzeniu pojazdu.
- Należy się upewnić, że pas bezpieczeństwa pojazdu został poprowadzony przez drogę pasa w trybie skierowania do tyłu oznaczoną czerwoną etykietą.
- Ten fotelik samochodowy należy pewnie zainstalować w swoim pojeździe.
- Pasy uprząży muszą znajdować się **na wysokości lub powyżej** górnej części ramion dziecka.
- Otwórz mechanizm wyłącznika blokady i wsuń pas na ramiona pojazdu. Należy sprawdzić, czy fotelik samochodowy jest zainstalowany ciasno, przesuwając fotelik

### Instalacja przodem do kierunku jazdy z pasem bezpieczeństwa pojazdu

#### 9 Nachylenie fotelika samochodowego

Umieść fotelik samochodowy w pozycji nachylenia 1, 2 lub 3.

- Przeprowadź pas pojazdu przez dwie szczeliny pasa pojazdu, przy skierowaniu do przodu, z tyłu fotelika samochodowego.

- Zatrzaśnij język sprzączki pojazdu w sprzączce.

- Przyciskając mocno fotelik samochodowy do siedzenia pojazdu, pociągnij pas na ramiona pojazdu, aby mocno i pewnie przymocować fotelik samochodowy. Fotelika dziecięcego nie wolno używać, jeżeli sprzączka pasa bezpieczeństwa w pojeździe (żeńska końcówka sprzączki) jest za długa, aby pewnie przymocować fotelik dla dziecka.

- Otwórz mechanizm wyłącznika blokady i wsuń pas na ramiona pojazdu. Należy sprawdzić, czy fotelik samochodowy jest zainstalowany ciasno, przesuwając fotelik

samochodowy do tyłu i do przodu na drodze pasa pojazdu. (fotelik samochodowy nie powinien przesunąć się na odległość powyżej 25mm/1").

#### 14 Prawidłowo zamontowany pas bezpieczeństwa pojazdu

Pas na ramiona przechodzi przez mechanizm wyłącznika blokady **A**

Pas biodrowy pojazdu przechodzi przez szczeliny pasa biodrowego pojazdu, przy skierowaniu do przodu. **B**

Język sprzączki jest prawidłowo zatrzaśnięty w sprzączce **C**

- Zabezpieczenie dziecka za pomocą 5-punktowej uprząży Naciśnij blokadę regulacji uprząży, a następnie pociągnij pasy uprząży na ramiona na prawidłową długość.

- Naciśnij czerwony przycisk, aby zwolnić sprzączkę. Następnie pozostaw pasy uprząży z lewej i z prawej strony fotelika dla dziecka.

- Umieść dziecko w pasach uprząży mocowania fotelika nad ramionami dziecka i zatrzaśnij pasy uprząży

Upewnij się, że ich tylna część jest ustawiona płasko w odniesieniu do tyłu siedzenia samochodowego.

W przypadku bezpiecznego zatrzaśnięcia języczków sprzączki słyszalne będzie kliknięcie. Pociągnąc do góry każdy z języczków sprzączki celem upewnienia się, że są bezpiecznie przymocowane.

#### 18 Napinanie pasów uprząży

Pociągnij w dół regulator uprząży i wyreguluj uprząż do prawidłowej długości, aby dziecko było dobrze zabezpieczone.

Upewnij się, że odległość między dzieckiem a pasem uprząży na ramiona jest w przybliżeniu równa grubości jednej dłoni.

- Sprawdź, czy pasy uprząży na ramiona znajdują się na właściwej wysokości Ustawienie tyłem do kierunku jazdy: Pasy uprząży muszą być **na wysokości lub tuż poniżej** ramion dziecka **A**, a góra głowy **musi być co najmniej 2,5 cm poniżej** czerwonego uchwytu regulacji oparcia głowy **B**.

Ustawienie przodem do kierunku jazdy: Pasy uprząży muszą **pokrywać się lub znajdować się tuż nad** wysokością ramion dziecka **C**, a górna część uszu dziecka musi znajdować się **poniżej** górnej części oparcia głowy **D**.

- Ściśnij uchwyt regulacji oparcia głowy i pociągnij lub naciśnij w dół oparcie głowy, aż do zaskoczenia w jednej z pięciu pozycji.

#### 21 Siedzenie z podstawką podwyższającą: Grupa 2 (15-25 kg)

- Fotelik samochodowy musi być skierowany do przodu na siedzeniu pojazdu.
- Podczas używania podstawki podwyższającej należy wyjąć wkładkę dla niemowlęcia.
- Nigdy nie należy używać 2 punktowego pasa pojazdu z przodu dziecka **A**
- Nie należy używać pasa na ramiona luźnego lub umieszczonego pod ramieniem dziecka. **B**

- Nie wolno używać pasa na ramiona pojazdu, umieszczonego

za plecami dziecka. **C**

Nie wolno dopuszczać do zsuwania się dziecka w foteliku samochodowym **D**

- Naciśnij czerwony przycisk, aby zwolnić sprzączkę. Następnie pozostaw pasy uprząży z lewej i z prawej strony fotelika dla dziecka.

- Aby zdjąć wkładkę kroczoową, najpierw zlokalizuj elastyczny element wewnątrz wkładki kroczoowej. W celu odłączenia, pociągnij elastyczny element i wkładkę kroczoową przez sprzączkę.

- Ściśnij uchwyt regulacji oparcia głowy i pociągnij lub naciśnij w dół oparcie głowy, aż do zaskoczenia w jednej z pięciu pozycji.

### Instalacja podstawki podwyższającej

#### 26 Przechowywanie uprząży

Rozłącz zatrzaśki **A**  
Rozłącz zaczep pętelkowy na wkładce siedzenia **B**  
Podnieś górną klapę wkładki siedzenia do góry i pociągnij dolną klapę do przodu. Następnie, schowaj pasy na

ramiona i języki sprzączki do ich schowków **C D**

Przeciagnij sprzączkę przez szczylinę we wkładce fotela, a następnie schowaj sprzączkę do jej schowka. **E**

**27** Połącz ponownie zatrzaski oraz złącza na rzepy w celu ponownego założenia obudowy fotelika.

**28** **Nachylenie fotelika samochodowego**  
Umieść fotelik samochodowy w pozycji nachylenia 1 lub 2.

**29** **Zabezpieczanie dziecka w podstawce podwyższającej**  
Pas na ramiona pojazdu i pas biodrowy przechodzi przez szczylinę pasa bezpieczeństwa pojazdu **A B**

Język sprzączki jest prawidłowo zatrzasknięty w sprzączce **C**

**30** **Sprawdź, czy pasy uprząży na ramiona znajdują się na właściwej wysokości**  
**Podstawka podwyższająca:**  
Prowadnice pasa na ramiona muszą znajdować się na wysokości ramion dziecka lub nieco powyżej.

**31** **Wkładka dla niemowlęcia**  
Wkładka dla niemowlęcia zabezpiecza dziecko. Musi być używana dla dzieci w wieku 0-6 miesięcy.

**32** **Oparcie ciała niemowlęcia**  
Gdy nie można już wygodnie dopasować głowy dziecka, usuń część wkładki dla niemowlęcia podpierającą głowę.

Gdy ramion niemowlęcia nie można już wygodnie dopasować, usuń podparcie ciała wkładki dla niemowlęcia.

**33** **Wkładka z pianki**  
Aby wyjąć należy wyciągnąć wkładkę z pianki. Wyjmij wkładkę z pianki, aby zwiększyć ilość wolnego miejsca, gdy niemowlęcia nie można już wygodnie dopasować.

**34** NIE należy instalować tego fotelika samochodowego dla dziecka na siedzeniach pojazdu skierowanych bokiem lub tyłem do kierunku jazdy pojazdu.

**35** Tego fotelika samochodowego nie należy umieszczać na siedzeniach z aktywną przednią poduszką powietrzną, jeśli

dziecko jest nadal przewożone tyłem do kierunku jazdy.

**36** NIE należy tworzyć odstępu pomiędzy siedzeniem pojazdu i fotelikiem samochodowym. **A**

NIE należy zawieszania na przednim siedzeniu pojazdu. **B**

Jeżeli dziecko nie będzie utrzymywać prawidłowo ułożonego pasa fotela pojazdu, NIE NALEŻY stosować tego fotelika samochodowego, należy użyć inny fotelik.

**37** **Identyfikacja typu pasa bezpieczeństwa pojazdu**  
Ten dziecięcy fotelik samochodowy nadaje się do stosowania na siedzeniach samochodowych z 3-punktowym zwijanym pasem bezpieczeństwa.

**38** Naciśnij czerwony przycisk, aby zwolnić sprzączkę. Następnie pozostaw pasy uprząży z lewej i z prawej strony fotelika dla dziecka.

**39** Wyjmij wkładkę kroczoową.

**40** Wyjmij wkładkę dla niemowlęcia.

**41** Aby wyjąć wkładki na ramiona, należy najpierw odpiąć wkładki, a następnie zdjęć uprząż zamocowaną rzepami.

**42** Odłącz zaczepy z boków wkładki siedzenia **A**

Rozłącz zaczep pętelkowy na wkładce siedzenia **B**

Odłącz od obudowy siedzenia elastyczne zatrzaski, znajdujące się za oparciem głowy **C**

**43** Rozłącz zatrzaski.

**44** Odłącz element mocujący od obudowy siedzenia **A**

Odłącz od obudowy siedzenia elastyczne zatrzaski **B C**

Aby oczyścić miękkie wkładki, sprawdź etykiety dotyczącą prania na foteliku samochodowym.

**45** **Podręcznik użytkownika należy przechowywać w szczylinie z ikoną instrukcji, jak pokazano na ilustracji.**

**Części zamienne**

W celu zakupienia części lub akcesoriów, prosimy o kontakt pod adresem: [gracobaby.eu](http://gracobaby.eu) [www.gracobaby.pl](http://www.gracobaby.pl)

## Seznam dílů

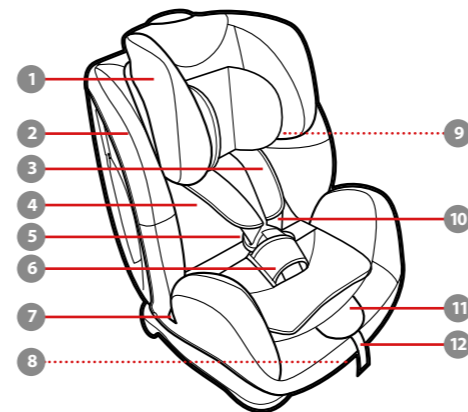

- 1 Nastavitelný podhlavník
- 2 Potah sedačky
- 3 Polstr popruhu ramenního postroje
- 4 Vložka pro novorozence
- 5 Přezka
- 6 Rozkrokový polstr
- 7 Otvor pro bederní pás vozu
- 8 Rukojeť nastavení sklonu
- 9 Otvor pro ramenní pás vozu
- 10 Popruh ramenního postroje
- 11 Polstr nastavení postroje

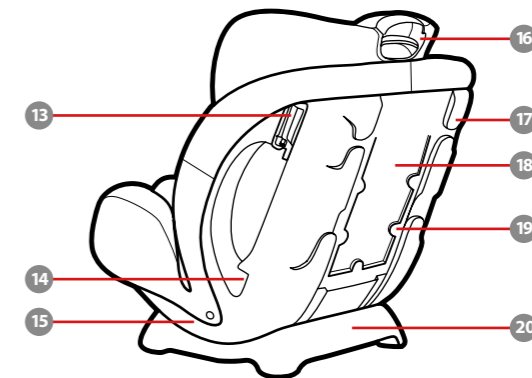

- 12 Pás nastavení délky postroje
- 13 Vodič pásu
- 14 Otvor pro bezpečnostní pás vozu v orientaci po směru jízdy
- 15 Skořepina autosedačky
- 16 Rukojeť nastavení podhlavníku
- 17 Otvor pro ramenní pás vozu v orientaci proti směru jízdy
- 18 Příhrádka na návod
- 19 Zadní kryt
- 20 Základna
- 21 Podhlavník

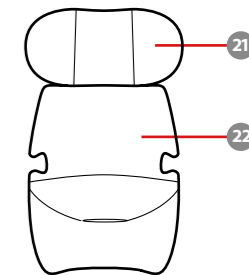

- 22 Opora těla novorozence

## VAROVÁNÍ!

**PŘED POUŽITÍM SI POZORNĚ PŘEČTĚTE TYTO POKYNY A USCHOVEJTE JE PRO BUDOUCÍ POUŽITÍ. V PŘÍPADĚ NEDODRŽENÍ TĚCHTO POKYŇŮ MŮŽE DOJIT K OHROŽENÍ BEZPEČNOSTI!**

**Tento návod na použití vždy uchovávejte s dětským zádržným systémem. Příhrádka je k dispozici na zadní straně skořepiny autosedačky. Věnujte dostatečný čas důkladnému seznámení s touto autosedačkou. Uvědomte si, že na tom závisí bezpečnost vašeho dítěte. Věnujte zvýšenou pozornost varováním, která jsou vytisštěna červeně.**

**! VAROVÁNÍ rodičům a ostatním uživatelům. PŘED POUŽITÍM NEBO INSTALACÍ AUTOSEDAČKY SI PEČLIVĚ PŘEČTĚTE A POROZUMĚJTE POKYŇŮM V TOMTO NÁVODU A V PŘÍRUČCE K VOZU.**

### Bezpečnostní požadavky

Evropské bezpečnostní normy definují konstrukci a účinnost této autosedačky a také její součásti, požadavky na upevnění a používání, pokyny a značení. Tato autosedačka

vyhovuje evropské normě ECE R44.04

Na zadní straně sedačky je přípevněno schvalovací číslo a nesmí být odstraněno.

### UPOZORNĚNÍ

Toto je "univerzální" dětské zádržné zařízení. Je homologováno podle předpisu č. 44 série změn 04, pro obecné použití ve vozidlech a vyhovuje pro většinu, ale ne všechna sedadla ve vozidle.

Lze použít jen v případě schválených vozidel vybavených tříbodovým bezpečnostním zatahovacím pásem, které byly schváleny podle Předpisu OSN/ECE č. 16 nebo podle jiných odpovídajících norem.

Toto dětské zádržné zařízení je klasifikováno jako "univerzální" za podmínek přísnějších, než podmínky, které byly použity pro dřívější konstrukce, které nejsou označeny tímto upozorněním. Při pochybnostech se poraďte buď s výrobcem dětského zádržného zařízení anebo s prodejcem.

### Důležité bezpečnostní body



Nepoužívejte autosedačku v orientaci proti směru jízdy na sedadle spolujezdce, kde je namontován aktivní čelní

airbag.

Tuhé části a plastové součásti dětského zádržného zařízení musí být umístěny a namontovány tak, aby za běžného užívání vozidla nemohly být zachyceny pohyblivým sedadlem nebo dveřmi vozidla.

Všechny popruhy přidržující zádržné zařízení k vozidlu musí být utaženy a všechny popruhy zadržující dítě musí být seřízeny podle těla dítěte. Popruhy nesmí být překroucené.

Břišní popruh musí být nasazení nízko dole tak, aby pevně zachycoval pánev dítěte.

Pokud byla tato dětská autosedačka vystavena nadměrnému pnutí při dopravní nehodě, musí být vyměněna. Ačkoli není viditelné žádné poškození, po vážné nehodě může být konstrukce autosedačky natolik oslabená, že již nemusí dostatečně chránit.

VŽDY používejte autosedačku výhradně v souladu s tímto návodem. V opačném případě vystavujete své dítě nebezpečí vážného zranění nebo smrti.

V ŽÁDNÉM PŘÍPADĚ nenechávejte své dítě s touto autosedačkou bez dozoru.

NEPROVÁDĚJTE žádné úpravy nebo doplňky této dětské autosedačky. NEPOUŽÍVEJTE díly od jiných výrobců. Mohlo by dojít k omezení funkčnosti, což by mohlo vést k vážnému zranění nebo smrti.

Veškerá zavazadla nebo jiné předměty, které v případě nehody mohou způsobit zranění, musí být řádně zajištěny.

NEPOUŽÍVEJTE žádné jiné zátěžové kontaktní body, než jsou popsány v těchto pokynech a označeny na dětské autosedačce.

Z žádného důvodu NEVYJÍMEJTE dítě z autosedačky, když je vozidlo v pohybu. Pokud vaše dítě potřebuje pozornost, najděte si bezpečné místo a odbočte.

Nepoužívanou autosedačku uložte na bezpečné místo. Nepokládejte na ni žádné těžké předměty.

Před každou jízdou vždy zkontrolujte bezpečnost autosedačky. Pravidelně kontrolujte opotřebením dětských zádržných systémů.

S veškerými dotazy se obračete na výrobce autosedačky.

**! JE NAPROSTO DŮLEŽITÉ,** aby byla dětská autosedačka správně nainstalována a aby byl pás vozu

správně umístěn podle pokynů výrobce.

Vaše dítě se může zranit ve voze, i když nejste účastníky kolize. Pokud není dětská autosedačka správně nainstalována nebo pokud vaše dítě není řádně zajištěno v dětské autosedačce, může při náhlém brzdění a ostrém odbočování může dojít k jeho zranění.

! Žádná autosedačka nemůže zaručit ochranu před zraněním v každé situaci, ale správné použití pomáhá snížit riziko vážného zranění nebo smrti.

! Ačkoli máte dojem, že je používání této dětské autosedačky zřejmé, je velmi důležité, abyste si **PŘEČETLI, POROZUMĚLI A DODRŽOVALI TENTO NÁVOD K POUŽITÍ.**

Budete-li potřebovat pomoc, s případnými dotazy ohledně dílů, používání nebo údržby se obračete na oddělení zákaznického servisu. Než nás budete kontaktovat, připravte si číslo modelu vašeho výrobku a datum výroby. Tyto údaje jsou uvedeny na štítku na zadní straně dětské autosedačky.

! Bezpečnost vašeho dítěte závisí na:  
1. Výběr správné polohy opěrky hlavy

podle velikosti vašeho dítěte.

2. Správné zajištění dítěte v dětské autosedačce.
3. Výběr vhodného umístění dětské autosedačky ve voze.
4. Správné umístění a upevnění bezpečnostního pásu vozidla.

### ! DŮLEŽITÉ VAROVÁNÍ

Správné použití lze očekávat, jestliže výrobce vozidla prohlásí v návodu k použití, že do vozidla je možné umístit "univerzální" dětské zádržné zařízení pro tuto věkovou skupinu.

! Dětské zádržné zařízení se nesmí používat bez potahu. Potah je nedílnou součástí sedačky a má vliv na bezpečnost dítěte.

Látkové potahy smí být nahrazeny pouze podle doporučení výrobce, protože se nedílnou částí podílejí na účinnosti dětské autosedačky.

! **NEPOUŽÍVEJTE** v žádné konfiguraci, která není uvedena v pokynech.

! **PONECHÁTE-LI DĚTSKOU AUTOSEDAČKU NA SLUNCI, ZAHŘEJE SE NA VYSOKOU TEPLITU.**

! Při kontaktu se zahřátými částmi může dojít k popálení vašeho dítěte. Před vložením dítěte do dětské autosedačky vždy dotykem

zkontrolujte teplotu povrchu kovových nebo plastových částí.

**! V ŽÁDNÉM PŘÍPADĚ NEPOUŽÍVEJTE DĚTSKOU AUTOSEDAČKU Z DRUHÉ RUKY** ani autosedačku, jejíž historie není známa.

**! DŮLEŽITÉ - NEPOUŽÍVEJTE PO SMĚRU JÍZDY, DOKUD HMOTNOST DÍTĚTE NEPŘESÁHNE 9 kg (viz pokyny).**

**! TATO DĚTSKÁ AUTOSEDAČKA SPLŇUJE** předpis č. 44, 04 pro skupinu 0+/1 (0-18 kg), pro skupinu 1 (9-18 kg), pro skupinu 2 (15-25 kg).

## Hmotnostní pokyny

### Orientace proti směru jízdy s 5bodovým postrojem

0-9 kg **MUSÍ** být zorientováno proti směru jízdy.  
9-18 kg **MŮŽE** být zorientováno proti směru jízdy.

### Orientace po směru jízdy s 5bodovým postrojem

9-18 kg **MŮŽE** být zorientováno po směru jízdy s postrojem.

### Režim sedačky s bederním/ramenním bezpečnostním pásem vozu

15-18 kg **MŮŽE** být v tomto režimu.  
Nad 18 kg **MUSÍ** být v tomto režimu.

### 1 Sedačka v orientaci proti směru jízdy:

#### Skupina 0+ /1 (0-18 kg)

- Autosedačka musí být umístěna na sedadle vozu proti směru jízdy.
- Zajistěte, aby bezpečnostní pás vozu procházel dráhou pro orientaci proti směru jízdy, která je označena modrým štítkem.
- Nainstalujte tuto dětskou autosedačku pevně ve voze.
- Popruhy postroje musí být **po výšku ramen nebo bezprostředně pod** nimi.
- Novorozenci o hmotnosti do 9 kg **MUSÍ** být umístěni v orientaci proti směru jízdy.

#### Instalace proti směru jízdy pomocí bezpečnostního pásu vozu

- Upravte sklon dětské autosedačky**  
Umístěte dětskou autosedačku do nakloněné polohy 4.
- Provléčte bederní pás vozu otvorem pro bederní pás vozu.
- Zapněte jazýček přezky pásu vozu do přezky

- Nainstalujte ramenní pás vozu do dvou otvorů pro ramenní pás vozu na zadní straně sedačky.  
Ramenní pás vozu musí procházet otvory pro ramenní pás v orientaci proti směru jízdy.  
Bezpečnostní pás vozu musí ležet co nejvíce naplocho a nesmí být zkroucený.

- Utáhněte bezpečnostní pás vozu**  
Pevně zatlačte autosedačku dolů do sedadla vozu a zároveň zatažením ramenního pásu vozu autosedačku řádně a pevně utáhněte.  
Autosedačku nelze instalovat do vozů, u kterých je přezka bezpečnostního pásu vozu příliš daleko od sedadla a neumožňuje tak bezpečnou instalaci.

- Správně nasazený bezpečnostní pás vozu**  
Ramenní pás vozu musí procházet otvory pro ramenní pás vozu v orientaci proti směru jízdy **A**  
Bederní pás vozu prochází otvory pro bederní pás vozu **B**  
Přezka bezpečnostního pásu vozu je správně sepnutá **C**

- Správně nasazený bezpečnostní pás vozu**  
Ramenní pás vozu musí procházet otvory pro ramenní pás vozu v orientaci proti směru jízdy **A**  
Bederní pás vozu prochází otvory pro bederní pás vozu **B**  
Přezka bezpečnostního pásu vozu je správně sepnutá **C**

- Správně nasazený bezpečnostní pás vozu**  
Ramenní pás vozu musí procházet otvory pro ramenní pás vozu v orientaci proti směru jízdy **A**  
Bederní pás vozu prochází otvory pro bederní pás vozu **B**  
Přezka bezpečnostního pásu vozu je správně sepnutá **C**

- Správně nasazený bezpečnostní pás vozu**  
Ramenní pás vozu musí procházet otvory pro ramenní pás vozu v orientaci proti směru jízdy **A**  
Bederní pás vozu prochází otvory pro bederní pás vozu **B**  
Přezka bezpečnostního pásu vozu je správně sepnutá **C**

- Správně nasazený bezpečnostní pás vozu**  
Ramenní pás vozu musí procházet otvory pro ramenní pás vozu v orientaci proti směru jízdy **A**  
Bederní pás vozu prochází otvory pro bederní pás vozu **B**  
Přezka bezpečnostního pásu vozu je správně sepnutá **C**

- Správně nasazený bezpečnostní pás vozu**  
Ramenní pás vozu musí procházet otvory pro ramenní pás vozu v orientaci proti směru jízdy **A**  
Bederní pás vozu prochází otvory pro bederní pás vozu **B**  
Přezka bezpečnostního pásu vozu je správně sepnutá **C**

- Správně nasazený bezpečnostní pás vozu**  
Ramenní pás vozu musí procházet otvory pro ramenní pás vozu v orientaci proti směru jízdy **A**  
Bederní pás vozu prochází otvory pro bederní pás vozu **B**  
Přezka bezpečnostního pásu vozu je správně sepnutá **C**

- Správně nasazený bezpečnostní pás vozu**  
Ramenní pás vozu musí procházet otvory pro ramenní pás vozu v orientaci proti směru jízdy **A**  
Bederní pás vozu prochází otvory pro bederní pás vozu **B**  
Přezka bezpečnostního pásu vozu je správně sepnutá **C**

### 8 Sedačka v orientaci po směru jízdy:

#### Skupina 1 (9-18 kg)

- Autosedačka musí být umístěna na sedadle vozu po směru jízdy.
- Zajistěte, aby bezpečnostní pás vozu procházel dráhou pro orientaci po směru jízdy, která je označena červeným štítkem.
- Nainstalujte tuto dětskou autosedačku pevně ve voze.
- Popruhy postroje musí být **po výšku ramen nebo bezprostředně nad** nimi.

#### Instalace po směru jízdy s použitím bezpečnostního pásu vozu

- Upravte sklon dětské autosedačky**  
Umístěte dětskou autosedačku do nakloněné polohy 1, 2 nebo 3.
- Provlékněte bezpečnostní pás vozu dvěma otvory pro bezpečnostní pás vozu v orientaci po směru jízdy na zadní straně sedačky.
- Zapněte jazýček přezky pásu vozu do přezky
- Pevně zatlačte autosedačku dolů do sedadla vozu a zároveň

zatažením ramenního pásu vozu autosedačku řádně a pevně utáhněte.

Autosedačku nelze instalovat do vozů, u kterých je přezka bezpečnostního pásu vozu příliš daleko od sedadla a neumožňuje tak bezpečnou instalaci.

- Otevřete vodič pásu a vložte do něho bezpečnostní ramenní pás. Pro kontrolu, zda je dětská autosedačka pevně nainstalována, zkuste pohnout autosedačkou dozadu a dopředu v dráze pásu vozu. (dětská autosedačka se nesmí pohnout o více než 25 mm/1").

#### 14 Správně nasazený bezpečnostní pás vozu

Bezpečnostní ramenní pás vozu prochází vodičem pásu **A**  
Bederní pás vozu prochází otvory pro pás vozu v orientaci po směru jízdy **B**  
Přezka bezpečnostního pásu vozu je správně sepnutá **C**

**15 Zajištění dítěte 5bodovým postrojem**

Stiskněte zámek nastavení popruhu a potom vytáhněte popruhy ramenního postroje na vhodnou délku.

**16** Stisknutím červeného tlačítka uvolněte přezku. Potom rozložte popruhy postroje na levou a pravou stranu autosedačky.

**17 Vložte dítě do sedačky Umístěte popruhy postroje přes ramena dítěte a zapněte je**

Zkontrolujte, zda je dítě opřené zády o opěrák autosedačky.

Když jsou jazýčky přezky bezpečně zapnuté, ozve se „cvaknutí“. Zatažením za jazýčky přezky zkontrolujte, zda jsou bezpečně zapnuté.

**18 Utáhněte ramenní popruhy**

Zatáhněte za pás nastavení délky postroje a upravte postroj tak, aby bylo dítě těsně připoutáno.

Zkontrolujte, zda je mezi dítětem a popruhem ramenního postroje prostor přibližně na tloušťku jedné ruky.

**19 Zkontrolujte, zda jsou popruhy postroje ve správné výšce Orientace proti směru jízdy:**

Popruhy postroje musí být **po výšku ramen dítěte** nebo bezprostředně pod nimi **A** a horní část hlavy **musí být alespoň 2,5 cm pod** červenou rukojetí pro nastavení podhlavníku **B**.  
**Orientace po směru jízdy:** Popruhy postroje musí být **po výšku ramen dítěte** nebo bezprostředně nad nimi **C** a horní část uší dítěte musí být **pod** horní stranu podhlavníku **D**.

**20** Stiskněte rukojeť pro nastavení podhlavníku a zároveň ji vytáhněte nahoru nebo zatlačte dolů, dokud nezapadne do správné polohy z pěti.

**21 Sedačka: Skupina 2 (15-25 kg)**

- Autosedačka musí být umístěna na sedadle vozu po směru jízdy.
- Před používáním autosedačky pro tuto skupinu vyjměte vložku pro novorozence.
- V žádném případě nepoutejte 2bodový bezpečnostní pás vozu před přední část těla dítěte **A**

- Nepoužívejte volný ramenní bezpečnostní pás vozu ani jej neumísťujte pod paži dítěte **B**

**22** Nepoužívejte ramenní pás vozu za zády dítěte **C**  
Zabraňte, aby dítě sklouzlo v autosedačce dolů **D**

**23** Stisknutím červeného tlačítka uvolněte přezku. Potom rozložte popruhy postroje na levou a pravou stranu autosedačky.

**24** Při snímání rozkrokového polstru nejdříve vyhledejte gumičku na vnitřní straně rozkrokového polstru. Zatažením sejměte gumičku a rozkrokový polstr přes přezku.

**25** Stiskněte rukojeť pro nastavení podhlavníku a zároveň ji vytáhněte nahoru nebo zatlačte dolů, dokud nezapadne do správné polohy z pěti.

**Instalace sedačky****26 Uložte postroj**

Rozepněte patenty **A**  
Rozepněte suchý zip na polstru sedátka **B**  
Zvedněte horní klop polstru sedátka nahoru a vytáhněte dolní

klop dopředu. Potom uložte ramenní postroje a jazýčky přezky do příslušných úložných prostor **C D**

Provlčte přezku otvorem v polstru sedátka a potom uložte přezku do příslušného úložného prostoru **E**

**27** Zapněte patenty a suchý zip, aby se zakryla skořepiny sedačky.

**28 Upravte sklon dětské autosedačky**

Umístěte dětskou autosedačku do nakloněné polohy 1 nebo 2.

**29 Zajištění dítěte v sedačce**  
Ramenní a bederní pás vozu prochází otvorem pro bezpečnostní pás vozu **A B**

Přezka bezpečnostního pásu vozu je správně sepnutá **C**

**30 Zkontrolujte, zda jsou popruhy postroje ve správné výšce Sedačka:**

Otvory pro ramenní pás musí být zároveň nebo velmi těsně nad rameny dítěte.

**31 Vložka pro novorozence**

Vložka pro novorozence slouží k ochraně dítěte. Je nezbytné ji používat u dětí ve věku 0 - 6 měsíců.

**32 Opora těla novorozence**

Vyjměte hlavovou část vložky, pokud se do ní již pohodlně nevejde hlava dítěte.

Vyjměte oporu těla novorozenecké vložky, pokud se do ní již pohodlně nevejdou ramena dítěte.

**33 Pěnová vložka**

Pěnovou vložku lze vyjmout. Vyjmutím pěnové vložky získáte více prostoru, pokud se již dítě pohodlně nevejde do sedačky.

**34** NEINSTALUJTE tuto dětskou autosedačku na sedadla vozu, která směřují do strany nebo dozadu vzhledem ke směru pohybu vozu.

**35** Tuto dětskou autosedačku neumísťujte na sedadla automobilu s aktivovanými předními airbagy, pokud budete dítě usazovat čelem dozadu.

**36** NEVYTVAŘEJTE mezeru sedadlem vozu a dětskou autosedačkou. **A**  
Autosedačka NESMÍ viset přes přední stranu sedadla vozu. **B**  
Pokud dítě nebude udržovat správnou polohu pásu sedadla vozu, místo této dětské

autosedačky POUŽIJTE jiný typ.

**37 Zjistěte typ bezpečnostního pásu ve vašem voze**

Tato dětská autosedačka je vhodná pouze pro sedadla vozů vybavených 3bodovým samonavíjecím bezpečnostním pásem.

**38** Stisknutím červeného tlačítka uvolněte přezku. Potom rozložte popruhy postroje na levou a pravou stranu autosedačky.

**39** Sejměte rozkrokový polstr.

**40** Vyjměte vložku pro novorozence.

**41** Při snímání ramenních polstrů nejdříve polstry rozepte a potom sejměte popruh připevněný suchým zipem.

**42** Rozepte patenty na bočních stranách polstru sedátka **A**  
Rozepte suchý zip na polstru sedátka **B**

Odpojte pružné úchytky za podhlavníkem od skořepiny sedačky **C**

**43** Rozepte patenty.

**44** Odpojte upevňovací úchytku od skořepiny sedačky **A**  
Odpojte pružné úchytky od

skořepiny sedačky **B C**

Látkové části čistěte podle štítku s pokyny pro praní na dětské autosedačce.

**45 Návod na použití uchovávejte v přihrádce označené ikonou (viz obrázek).****Náhradní díly**

Chcete-li zakoupit díly nebo příslušenství, kontaktujte nás na následující adrese: gracobaby.eu

## Zoznam dielov

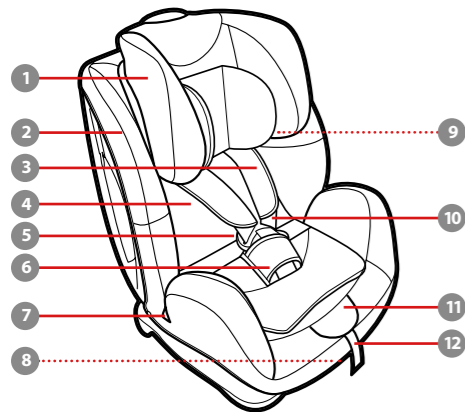

- 1 Nastaviteľná opierka hlavy
- 2 Čalúnenie sedačky
- 3 Kryt remienkov ramenných popruhov
- 4 Dojčenská vložka
- 5 Spona
- 6 Rozkroková poduška
- 7 Otvor pre bedrový pás vozidla
- 8 Rukoväť na nastavenie sklonu
- 9 Vodiaci prvok ramenného pásu vozidla
- 10 Remienok ramenných popruhov
- 11 Kryt nastavenia popruhov

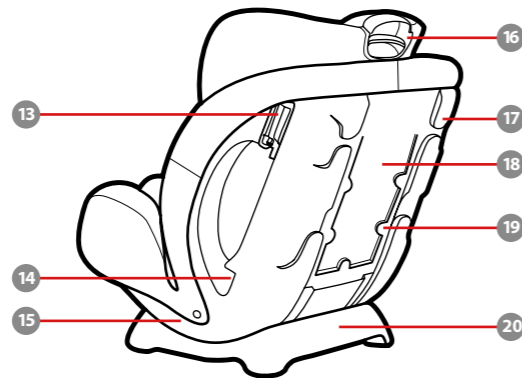

- 12 Nastavovací popruh
- 13 Zaisťovacie zariadenie
- 14 Otvor pre bezpečnostný pás vozidla v orientácii po smere jazdy
- 15 Plášť sedačky
- 16 Rukoväť na nastavenie opierky hlavy
- 17 Otvor pre bezpečnostný pás vozidla v orientácii proti smeru jazdy
- 18 Úložný priestor na Návod na použitie
- 19 Zadný kryt
- 20 Základňa
- 21 Opierka hlavy

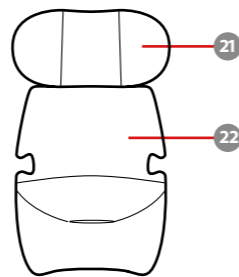

- 22 Dojčenská telová podložka

## VÝSTRAHY!

**Tento Návod na obsluhu si prečítajte celý ešte PRED prvým použitím detskej autosedačky!**

**Tento Návod na obsluhu uchovávajte vždy s detskou autosedačkou. Podmienky na to sú vytvorené v zadnej časti plášťa sedačky. Naplánujte si nejaký čas na spoznanie detskej autosedačky - dobre strávený čas, ak vezmete do úvahy, že na ňom záleží bezpečnosť vášho dieťaťa. Venujte osobitnú pozornosť upozorneniam vytlačeným červenou farbou.**

**! VÝSTRAHY pre rodičov a iných používateľov. NEINŠTALUJTE ANI NEPOUŽÍVAJTE TÚTO DETSKÚ AUTOSEDAČKU, KÝM SI NEPREČÍTATE A NEPOCHOPÍTE POKYNY V TOMTO NÁVODE A V NÁVODE NA OBSLUHU SVOJHO VOZIDLA.**

## Bezpečnostné požiadavky

Európske bezpečnostné normy určujú konštrukciu a charakteristické vlastnosti detskej autosedačky, ako aj jej komponenty, požiadavky na montáž a používanie, pokyny a označenia. Vaša detská autosedačka bola schválená podľa Európskej

normy ECE R44.04

Schvaľovacie číslo je pripevnené na zadnú časť detskej autosedačky a nesmie sa odstraňovať.

## UPOZORNENIE

Toto je „Univerzálna“ detská autosedačka. Je schválená podľa Predpisu č. 44, séria zmien 04 na všeobecné použitie vo vozidlách a bude vhodná pre väčšinu, no nie všetky, sedadiel automobilov.

Vhodné len v prípade, že sú schválené vozidlá vybavené 3-bodovým navijacím bezpečnostným pásmom schváleným podľa predpisu EHK OSN č.16 alebo iných ekvivalentných noriem.

Toto detské zadržiavacie zariadenie je klasifikované ako "univerzálny" za podmienok prísnejších, než podmienky, ktoré boli použité pre staršie konštrukcie, ktoré nie sú označené týmto upozornením. Pri pochybnostiach sa poraďte buď s výrobcom detského zadržiavacieho zariadenia alebo s predajcom.

## Dôležité bezpečnostné body



Nepoužívajte detskú autosedačku smerujúcu tvárou dozadu na žiadnom sedadle spolujazdca, kde je

namontovaný aktívny čelný airbag. Pevné komponenty a plastové časti detského zadržiavacieho systému sa musia umiestniť a montovať tak, aby počas používania nemohli byť zachytené pohyblivým sedadlom alebo dverami vozidla.

Všetky popruhy, ktoré držia autosedačku vo vozidle, musia byť dotiahnuté a všetky popruhy, ktoré držia dieťa, musia byť prispôbené telu dieťaťa. Popruhy nesmú byť skrútené.

Bedrový popruh musí prechádzať nízko v spodnej časti tak, aby bola panva pevne pripútaná.

Detská autosedačka sa musí vymeniť v prípade, že bola vystavená intenzívnemu namáhaniu pri nehode. Nemusíte vidieť žiadne poškodenie, ale po vážnej nehode môže byť detský zadržiavací systém príliš slabý na to, aby znova plnil ochrannú funkciu.

NEINŠTALUJTE ANI NEPOUŽÍVAJTE túto detskú autosedačku bez toho, aby ste sa neriadili pokynmi a výstrahami v tejto príručke, pretože inak by ste mohli svoje dieťa vystaviť vážnemu riziku poranenia alebo smrti.

NIKDY nenechávajte svoje dieťa v tejto detskej autosedačke bez dozoru. NEVYKONÁVAJTE žiadne zmeny ani doplnenia tejto detskej autosedačky. NEPOUŽÍVAJTE spolu s komponentmi od iných výrobcov. Funkcia by sa mohla zmeniť, čo môže mať za následok vážne zranenie alebo smrť.

Akákoľvek batožina alebo iné predmety, ktoré by mohli spôsobiť zranenie v prípade kolízie, sa musia správnym spôsobom zaistiť.

NEPOUŽÍVAJTE žiadne iné kontaktné záťažové body, ako sú uvedené v pokynoch a označené na detskej autosedačke.

Nikdy NEVYBERAJTE dieťa z detskej autosedačky z akéhokoľvek dôvodu, kým je vozidlo v pohybe. Ak si dieťa vyžaduje starostlivosť, nájdite bezpečné miesto a zastavte mimo cesty.

Keď sa detská autosedačka nepoužíva, uchovávajte ju na bezpečnom mieste. Neumiestňujte na ňu ťažké veci.

Pred každou cestou vždy skontrolujte zaistenie detskej autosedačky. Pravidelne kontrolujte, či detská autosedačka nie je opotrebovaná a roztrhnutá.

V prípade akýchkoľvek otázok sa obráťte na výrobcu detskej autosedačky.

**! NAJDÔLEŽITEJŠIE JE**, aby bola detská autosedačka nainštalovaná správne so správne vedeným bezpečnostným pásmom vozidla podľa pokynov výrobcu.

Dieťa sa môže vo vozidle zraniť, aj keď nedôjde k nehode. Prudké brzdenie a ostré zákruty môžu viesť k zraneniu dieťaťa, ak nebude detská autosedačka nainštalovaná správne alebo ak nebude dieťa v detskej autosedačke riadne zaistené.

! Žiadna detská autosedačka nemôže zaručiť ochranu pred zranením v každej situácii, ale správne používanie pomáha znižovať riziko vážneho zranenia alebo smrti.

! Aj keď sa používanie tejto detskej autosedačky zdá jednoduché, je veľmi dôležité **PREČÍTAŤ, POCHOPÍŤ A DODRŽIAVAŤ NÁVOD NA OBSLUHU**.

Ak budete potrebovať pomoc, obráťte sa na naše Oddelenie služieb zákazníkom s akýmkoľvek otázkami, ktoré môžete mať ohľadne častí, používania alebo údržby. Keď nás budete kontaktovať, pripravte si

číslo modelu vášho výrobku a dátum výroby, ktoré nájdete na nálepke na zadnej strane detskej autosedačky.

! Bezpečnosť vášho dieťaťa závisí od nasledujúceho:

1. Výber vhodnej polohy na opory hlavy na základe veľkosti vášho dieťaťa.
2. Správne zaistenie dieťaťa v detskej autosedačke.
3. Výber vhodného miesta pre detskú autosedačku vo vozidle.
4. Správne vedenie a zaistenie bezpečnostného pásu vozidla.

#### **! DÔLEŽITÁ VÝSTRAHA**

Správne nasadenie je pravdepodobné, ak výrobca vozidla uviedol v príručke k vozidlu, že vozidlo je schopné akceptovať „Univerzálnu“ detskú autosedačku pre túto vekovú skupinu.

**! NEPOUŽÍVAJTE** detskú autosedačku bez mäkkých textílií. Mäkké textílie sa nesmú nahrádzať inými než odporúčanými výrobcom, pretože mäkké textílie tvoria neoddeliteľnú súčasť charakteristických vlastností detskej autosedačky.

**! NEPOUŽÍVAJTE** v žiadnej konfigurácii, ktorá nie je uvedená v pokynoch.

**! DETSKÁ AUTOSEDAČKA MÔŽE BYŤ VEĽMI HORÚCA, AK SA PONECHÁ NA SLNKU.**

! Kontakt s takýmito časťami môže popáliť pokožku dieťaťa. Vždy sa dotknite povrchu kovových alebo plastových častí skôr než vložíte dieťa do detskej autosedačky.

**! NIKDY NEPOUŽÍVAJTE DETSKÚ AUTOSEDAČKU Z DRUHEJ RUKY** ani detskú autosedačku, ktorej históriu nepoznate.

**! DÔLEŽITÉ - NEPOUŽÍVAJTE REŽIM TVÁROU DOPREDU, KÝM HMOTNOSŤ DIEŤAŤA NEPREKROČÍ 9 kg (Postupujte podľa pokynov).**

**! TÁTO DETSKÁ AUTOSEDAČKA JE SCHVÁLENÁ** podľa Predpisu č. 44, 04, Skupina 0+/I (0 - 18 kg), Skupina I (9 - 18 kg), Skupina 2 (15 - 25 kg).

## Pokyny týkajúce sa hmotnosti

### Smerovanie tvárou dozadu s 5-bodovými popruhmi

0 - 9 kg **MUSÍ** smerovať tvárou dozadu.

9 - 18 kg **MÔŽE** smerovať tvárou dozadu.

### Smerovanie tvárou dopredu s 5-bodovými popruhmi

9-18 kg **MÔŽE** smerovať tvárou dopredu s popruhmi.

### Režim sedačky s bedrovým/ramenným bezpečnostným pásmom vozidla

15 - 18 kg **MÔŽE** byť v tomto režime.

Nad 18 kg **MUSÍ** byť v tomto režime.

### 1 Sedačka smerujúca tvárou dozadu:

**Skupina 0+/1 (0 - 18 kg)**

- Detská autosedačka musí v sedadle vozidla smerovať tvárou dozadu.
- Uistite sa, že bezpečnostný pás vozidla je vedený cez dráhu pásu pre smerovanie tvárou dozadu označenú modrým štítkom.
- Nainštalujte túto detskú autosedačku do svojho vozidla pevne.
- Popruhy postroja musia byť na úrovni alebo tesne pod vrcholom ramien dieťaťa.
- Dojčatá, ktoré vážia menej ako 9 kg MUSIA byť umiestnené tvárou smerom dozadu.

### Inštalácia tvárou smerom dozadu s bezpečnostným pásom vozidla

- 2 Sklonenie detskej autosedačky  
Dajte detskú autosedačku do sklonenej polohy 4.
- 3 Preveďte bedrový pás vozidla cez otvor pre bedrový pás vozidla.
- 4 Zapnite jazýček spony pásu vozidla do spony
- 5 Nainštalujte ramenný pás vozidla

do dvoch dozadu smerujúcich otvorov pre ramenný pás vozidla na zadnej strane plášte sedačky.

Ramenný pás musí prechádzať cez dozadu smerujúce otvory pre ramenný pás.

Bezpečnostný pás vozidla musí doliehať čo najrovnejšie a nesmie byť skrútený.

### 6 Dotiahnutie bezpečnostného pásu vozidla

Zatlačte detskú autosedačku pevne nadol do sedadla vozidla a potiahnite ramenný pás vozidla, aby ste ju pevne a bezpečne pripevnili.

Detská autosedačka sa nesmie používať, ak je spona bezpečnostného pásu vozidla (samičí koniec spony) príliš dlhá na pevné ukotvenie detskej autosedačky.

### 7 Správne zostavený bezpečnostný pás vozidla

Ramenný pás vozidla musí prechádzať cez dozadu smerujúce otvory pre ramenný pás vozidla **A**.  
Bedrový pás vozidla prechádza cez otvor pre bedrový pás vozidla **B**.  
Jazýček spony vozidla je správne spojený so sponou **C**.

### 8 Sedačka smerujúca tvárou dopredu:

**Skupina 1 (9 - 18 kg)**

- Detská autosedačka musí v sedadle vozidla smerovať tvárou dopredu.
- Uistite sa, že bezpečnostný pás vozidla je vedený cez dráhu pásu pre smerovanie tvárou dopredu označenú červeným štítkom.
- Nainštalujte túto detskú autosedačku do svojho vozidla pevne.
- Popruhy postroja musia byť na úrovni alebo tesne nad vrcholom ramien dieťaťa.

### Inštalácia tvárou smerom dopredu s bezpečnostným pásom vozidla

- 9 Sklonenie detskej autosedačky  
Dajte detskú autosedačku do sklonenej polohy 1, 2 alebo 3.
- 10 Preveďte pás vozidla cez dva otvory pre pás vozidla smerujúce dopredu na zadnej strane detskej autosedačky.
- 11 Zapnite jazýček spony pásu vozidla do spony
- 12 Zatlačte detskú autosedačku

pevne nadol do sedadla vozidla a potiahnite ramenný pás vozidla, aby ste ju pevne a bezpečne pripevnili.

Detská autosedačka sa nesmie používať, ak je spona bezpečnostného pásu vozidla (samičí koniec spony) príliš dlhá na pevné ukotvenie detskej autosedačky.

### 13 Zaisťovacie zariadenie rozopnite a zasuňte ramenný bezpečnostný pás.

Skontrolujte, či je detská autosedačka pevne nainštalovaná pohybaním detskej autosedačky dozadu a dopredu po dráhe bezpečnostného pásu vozidla. (Detská autosedačka sa nesmie pohybovať o viac ako 25 mm/1 palec.)

### 14 Správne zostavený bezpečnostný pás vozidla

Bedrový pás vozidla prechádza cez zaisťovacie zariadenie **A**.  
Bedrový pás vozidla prechádza cez otvory pre pás vozidla smerujúce dopredu **B**.  
Jazýček spony vozidla je správne spojený so sponou **C**.

### 15 Zariadenie dieťaťa 5-bodovými popruhmi

Zatlačte zámok nastavenia popruhov nadol a potom potiahnite remienky ramenných popruhov na správnu dĺžku.

### 16 Stlačením červeného tlačidla nadol rozopnite sponu. Potom nechajte remienky popruhov na ľavej a pravej strane detskej autosedačky.

### 17 Položte popruhy postroja na ramená dieťaťa a zapnite popruhy postroja

Uistite sa, že ich zadná časť je na zadnej strane sedadla vozidla rovno.  
Budete počuť „cvaknutie“, keď sa jazýčky spony pevne pripnú. Potiahnite za každý z jazýčkov spony, aby ste sa uistili, že je pevne upevnená.

### 18 Dotiahnutie ramenných popruhov

Potiahnite nastavovací popruh nadol a nastavte popruhy tak, aby bolo vaše dieťa pohodlne zaistené.

Skontrolujte, či je medzera medzi dieťaťom a ramenným popruhom

široká asi na hrúbku jednej ruky.

### 19 Uistite sa, že sú popruhy postroja v správnej výške

**Smerovanie tvárou dozadu:**  
Popruhy postroja musia byť na alebo tesne pod ramenami dieťaťa **A** a vrch hlavy musí byť aspoň 2,5 cm pod červenou rukoväťou na nastavenie opierky hlavy **B**.

**Smerovanie tvárou dopredu:**  
Popruhy postroja musia byť na úrovni alebo tesne nad ramenami **C** dieťaťa a vrchná časť uší musí byť pod hornou časťou opierky hlavy **D**.

### 20 Stisnite rukoväť na nastavenie opierky hlavy a vyťahnite alebo zatlačte opierku hlavy, kým nezapadne do jednej správnej polohy z piatich.

### 21 Sedačka: Skupina 2 (15 - 25 kg)

- Detská autosedačka musí v sedadle vozidla smerovať tvárou dopredu.
- Pri používaní pre túto skupinu vyberte dojčenskú vložku.
- Nikdy nepoužívajte 2-bodový pás vozidla popred dieťa **A**.
- Nepoužívajte ramenný pás

vozidla uvoľnený ani prevlečený popod rameno dieťaťa **B**.

### 22 Nepoužívajte ramenný pás vozidla za chrbtom dieťaťa **C**

Nedovoľte, aby sa dieťa v detskej autosedačke sklízlo nadol **D**.

### 23 Stlačením červeného tlačidla nadol rozopnite sponu. Potom nechajte remienky popruhov na ľavej a pravej strane detskej autosedačky.

### 24 Ak chcete vybrať rozkrokovú podušku, najprv nájdite elastický pásik na vnútornej strane rozkrokovej podušky. Vyberte potiahnutím za elastický pásik aj rozkrokovú podušku cez sponu.

### 25 Stlačte rukoväť na nastavenie opierky hlavy a vyťahnite alebo zatlačte opierku hlavy, kým nezapadne do jednej správnej polohy z piatich.

### Inštalácia sedačky

#### 26 Uloženie popruhov

Odobnite cvočky **A**.  
Odobnite háčikový a pútkový upínač na čalúnení sedačky **B**.  
Nadvihnite hornú chlopňu čalúnenia sedačky a dolnú

chlopňu potiahnite dopredu. Potom uložte ramenné popruhy a jazýčky spony v ich úložných priestoroch **C** **D**.

Pracku potiahnite cez otvor v čalúnení sedačky a uložte sponu do úložného priestoru **E**.

### 27 Znova zapnite cvočky a háčikový a pútkový upínač, aby ste dali späť plášť sedačky.

### 28 Sklonenie detskej autosedačky

Dajte detskú autosedačku do sklonenej polohy 1 alebo 2.

### 29 Zariadenie dieťaťa v sedačke

Ramenný a bedrový pás vozidla prechádza cez otvor pre bedrový pás vozidla. **A** **B**

Jazýček spony vozidla je správne spojený so sponou **C**.

### 30 Uistite sa, že sú popruhy postroja v správnej výške

**Podložka:** Vodiace prvky ramenných pásov musia byť zarovno s ramenami dieťaťa alebo tesne nad nimi.

### 31 Dojčenská vložka

Dojčenská vložka slúži na ochranu dieťaťa. Musí sa používať pre deti od 0 do 6 mesiacov.



**32 Dojčenská telová podložka**

Keď sa už hlava dieťaťa neopiera pohodlne, vyberte z dojčenskej vložky časť s opierkou hlavy.

Keď sa už ramená dieťaťa neopierajú pohodlne, vyberte telovú podložku dojčenskej vložky.

**33 Penová vložka**

Ak ju chcete vybrať, vytiahnite penovú vložku von. Penovú vložku vyberte, aby ste vytvorili viac miesta, keď sa už dojča do sedačky nezmestí pohodlne.

**34 NEINŠTALUJTE** túto detskú autosedačku na sedadlá vozidla, ktoré smerujú do boku alebo dozadu vzhľadom na smer pohybu vozidla.

**35** Ak je vaše dieťa stále v režime tvárou smerom dozadu, neumiestňujte túto detskú autosedačku na miesta na sedenie, kde je nainštalovaný aktívny predný airbag.

**36 NEVYTVORTE** medzeru medzi sedadlom vozidla a detskou autosedačkou. **A**  
NEVYTVORTE previs cez prednú časť sedadla vozidla. **B**

Ak sa na dieťaťi neudrží bezpečnostný pás vozidla v správnej polohe, **NEPOUŽÍVAJTE** túto detskú autosedačku, použite inú autosedačku.

**37 Identifikujte typ bezpečnostného pásu vozidla**

Táto detská autosedačka je vhodná pre sedadlá vozidiel s 3-bodovými samonavijacími bezpečnostnými pásmi.

**38** Stlačením červeného tlačidla nadol rozopnete sponu. Potom nechajte remienky popruhov na ľavej a pravej strane detskej autosedačky.

**39** Vyberte rozkrokovú podušku.

**40** Vyberte dojčenskú vložku.

**41** Ak chcete vybrať ramenné podušky, najskôr ich odopnite a potom vyberte popruh pripavený suchým zipsom.

**42** Odopnite cvočky na bokoch čalúnenia sedačky **A**

Odopnite háčikový a pútkový upínač na čalúnení sedačky **B**

Odpojte elastické pútku umiestnené za opierkou hlavy od pláštá sedačky **C**

**43** Odopnite cvočky.

**44** Vyberte upevňovaciu časť z pláštá sedačky **A**  
Odpojte elastické pútku od pláštá sedačky **B C**

**Ak chcete vyčistiť mäkké textilie, pozrite si štítok na pranie na detskej autosedačke.**

**45 Uložte návod na použitie do štrbiny s ikonou knihy návodu na použitie, ako to je zobrazené.**

**Náhradné diely**

Ak chcete zakúpiť diely alebo príslušenstvo, kontaktujte nás na nasledujúcej adrese: [gracobaby.eu](http://gracobaby.eu)

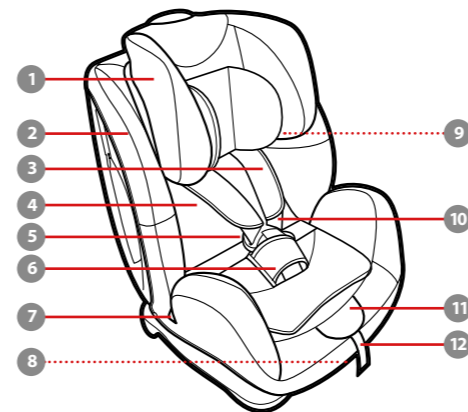
**Popis dijelova**

- 1 Podesivi oslonac za glavu
- 2 Jastuk sjedalice
- 3 Jastučić trake za ramena
- 4 Umetak za bebú
- 5 Kopča
- 6 Jastučić središnjeg pojasa
- 7 Sigurnosni pojas za kukove u vozilu
- 8 Ručka za podešavanje nagiba
- 9 Vodilica pojasa za ramena u vozilu
- 10 Traka za ramena
- 11 Poklopac za podešavanje traka

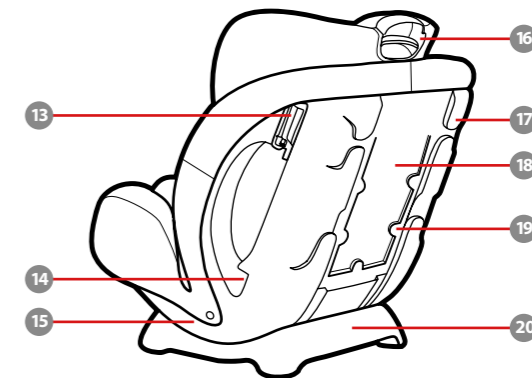

- 12 Trake za podešavanje
- 13 Sigurnosni držač pojasa
- 14 Prorez za pojas vozila u smjeru vožnje
- 15 Okvir sjedalice
- 16 Ručica za podešavanje oslonca za glavu
- 17 Prorez za trake za ramena suprotno od smjera vožnje
- 18 Odjeljak za pohranu priručnika s uputama
- 19 Stražnji poklopac
- 20 Baza
- 21 Oslonac za glavu

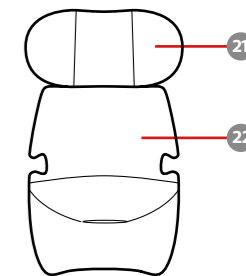

- 22 Potpora za bebino tijelo

## UPOZORENJA!

**PRIJE prve upotrebe dječje autosjedalice pažljivo pročitajte cijeli korisnički priručnik!**

**Korisnički priručnik uvijek držite uz dječju autosjedalicu. Upute potražite na poleđini sjedalice. Planirajte potrebno vrijeme za temeljito upoznavanje dječje autosjedalice što je korisno uloženo vrijeme uzmete li u obzir kako o njoj ovisi djetetova sigurnost. Posebnu pažnju obratite na upozorenja otisnuta crvenom bojom.**

**! UPOZORENJA roditeljima i drugim korisnicima. NE POSTAVLJAJTE I NEMOJTE UPOTREBLJAVATI DJEČJU AUTOSJEDALICU SVE DOK S RAZUMIJEVANJEM NE PROČITATE UPUTE IZ OVOG PRIRUČNIKA I KORISNIČKOG PRIRUČNIKA VOZILA.**

### Zahtjevi u vezi sigurnosti

Europski sigurnosni standardi propisuju konstrukciju i karakteristike dječje autosjedalice kao i njezine dijelove, zahtjeve za postavljanje i upotrebu, upute i oznake. Ova dječja autosjedalica odobrena je u skladu s europskim standardom ECE R44.04.

Broj odobrenja postavljen je na poleđinu dječje autosjedalice i ne smijete ga uklanjati.

### BILJEŠKA

Ovo je univerzalna dječja autosjedalica. Odobrena je u skladu s Propisom br. 44, 04 serija nadopuna, za opću upotrebu u vozilima i može se postavljati na većinu, ali ne i na sva sjedišta automobila.

Prikladno samo za korištenje u vozilima koja imaju sigurnosne pojaseve na uvlačenje u 3 točke odobrene prema UN/ECE propisu br. 16 ili drugim istovjetnim normama.

### Važne sigurnosne napomene

Dječju autosjedalicu nemojte postavljati suprotno od smjera vožnje na suvozačkom sjedalu koje je opremljeno aktivnim prednjim zračnim jastukom.

Pazite kako ne biste postavili čvrste i plastične dijelove dječje autosjedalice tako da se mogu zaglaviti zbog pomicanja sjedala ili vrata vozila.

Svi pojasevi i trake koje dječju autosjedalicu pričvršćuju za vozilo moraju biti čvrsto zategnuti, a trake za pričvršćivanje djeteta prilagođene kako bi pristajale djetetovom tijelu.

Trake sigurnosnih pojaseva ne smiju biti uvijene.

Pojas preko kukova treba nisko postaviti kako bi zdjelica bila pravilno učvršćena.

Dječju autosjedalicu treba promijeniti ako je bila izložena snažnim udarcima tijekom automobilske nesreće. Šteta ne mora nužno biti uočljiva, ali nakon teškog sudara sigurnosni sustav dječje autosjedalice može biti previše oslabljen i neprikladan za pružanje zaštite.

NE POSTAVLJAJTE niti ne koristite ovu dječju autosjedalicu ako se nećete strogo pridržavati uputa u ovom priručniku jer time svoje dijete možete dovesti u ozbiljnu opasnost od ozljeda i smrti.

NIKAD NE ostavljajte dijete bez nadzora u dječjoj autosjedalici.

NE VRŠITE neovlaštene preinake niti nemojte išta dodavati bilo kojem dijelu dječje autosjedalice. NE KORISTITE zajedno s dijelovima drugih proizvođača. Funkciju dječje autosjedalice ne smijete mijenjati kako biste spriječili teške ozljede i moguće smrtne posljedice.

Sva prtljaga ili drugi predmeti koji bi mogli prouzročiti ozljede u

slučaju sudara moraju biti pravilno pričvršćeni.

NIKAD ne koristite druge kontaktne točke za opterećenje i nošenje osim onih navedenih u uputama i označenih na dječjoj autosjedalici.

NIKAD I NI iz kojeg razloga ne vadite dijete iz dječje autosjedalice dok je vozilo u pokretu. Ako bebu trebate izvaditi, prvo pronađite sigurno mjesto na kojemu možete sići s ceste. Dječju autosjedalicu pohranite na sigurno mjesto dok je ne koristite. Ne stavljajte teške predmete na nju.

Prije svakog putovanja obavezno provjerite je li dječja autosjedalica sigurno postavljena. Redovito provjeravajte ispravnost i stanje svih elemenata za sigurnost djeteta.

U slučaju bilo kakvih pitanja obratite se proizvođaču dječje autosjedalice.

**! NAJVAŽNIJE JE** pravilno postavljanje dječje autosjedalice s pravilno provučenim putničkim sigurnosnim pojasevima u skladu s uputama proizvođača.

Dijete se u vozilu može ozlijediti čak i ako ne dođe do sudara. Naglo kočenje i oštri zavoji mogu prouzročiti ozljede djeteta ako autosjedalica nije pravilno

postavljena ili ako dijete u njoj nije pravilno pričvršćeno.

! Niti jedna dječja autosjedalica ne može jamčiti zaštitu od ozljeda u svakoj situaciji, ali pravilnom upotrebom smanjuje se rizik od teških ozljeda ili smrtnih posljedica. ! Čak i ako vam upotreba dječje autosjedalice djeluje jednostavnom i samorazumljivom, vrlo je važno da **S RAZUMIJEVANJEM PROČITATE I SLIJEDITE UPUTE IZ KORISNIČKOG PRIRUČNIKA.**

Ako trebate pomoć, obratite se našoj službi za korisnike s bilo kakvim pitanjima u vezi dijelova, upotrebe ili održavanja. Ako nas želite kontaktirati pripremite broj modela i datum proizvodnje koji se nalazi na naljepnici na stražnjem dijelu naslona dječje autosjedalice.

! Sigurnost vašeg djeteta ovisi o sljedećem:

1. Odabir odgovarajućeg položaja oslonca za glavu s obzirom na veličinu vašeg djeteta.
2. Pravilnim pričvršćivanjem djeteta u autosjedalici.
3. Odabiru odgovarajućeg mjesta za autosjedalicu u vozilu.
4. Pravilno provlačenje i

pričvršćivanje sigurnosnog pojasa vozila.

### ! VAŽNO UPOZORENJE

Autosjedalicu ćete vjerojatno moći pravilno postaviti ako je proizvođač vozila u korisničkom priručniku istaknuo kako vozilo podržava univerzalne autosjedalice za tu dobnu skupinu.

! **NIKAD NE** koristite ovu dječju autosjedalicu bez njezinih mekih dijelova.

Obloge i meki dijelovi dječje autosjedalice smiju se zamijeniti isključivo onima koje preporučuje proizvođač jer su i ti dijelovi bitni za učinkovitost i sigurnosna svojstva dječje autosjedalice.

! **NE KORISTITE** u konfiguraciji koja nije prikazana u uputama.

! **AKO JE OSTAVITE NA SUNCU AUTOSJEDALICA SE MOŽE JAKO ZAGRIJATI.**

! Kontakt sa zagrijanim dijelovima može prouzročiti opekline na dječjoj koži. Prije no što dijete stavite u dječju autosjedalicu najprije dodirnite površinu metalnih ili plastičnih dijelova.

! **NIKAD NE KORISTITE RABLJENU DJEČJU AUTOSJEDALICU** ili onu čiju povijest korištenja ne znate ili niste sigurni.

! **VAŽNO - NE KORISTITE DJEČJU AUTOSJEDALICU POSTAVLJENU U SMJERU VOŽNJE PRIJE NO ŠTO DIJETE IMA VIŠE OD 9 kg (pogledajte upute).**

! **OVA DJEČJA AUTOSJEDALICA JE ODOBRENA** prema Propisu br. 44, 04, Grupa 0+/1 (0 - 18 kg), Grupa 1 (9 - 18 kg), Grupa 2 (15 - 25 kg).

## Smjernice za težinu

**Autosjedalica okrenuta suprotno od smjera vožnje s trakama za pričvršćivanje u 5 točaka**  
0 - 9 kg **MORA** biti okrenuta suprotno od smjera vožnje.  
9 - 18 kg **MOŽE** biti suprotno od smjera vožnje.

**Autosjedalica okrenuta u smjeru vožnje s trakama za pričvršćivanje u 5 točaka**  
9 - 18 kg **MOŽE** biti u smjeru vožnje s pričvršćivanjem.

**Kao podizač sa sigurnosnim pojasom vozila za kukove/ramena**  
15 - 18 kg **MOŽE** biti kao podizač.  
Preko 18 kg **MORA** biti kao podizač.

### 1 Autosjedalica okrenuta suprotno od smjera vožnje

#### Grupa 0+ / 1 (0 - 18 kg)

- Dječja autosjedalica mora biti okrenuta suprotno od smjera vožnje.
- Sigurnosni pojas vozila mora biti provučen kroz prolaz za pričvršćivanje dječje autosjedalice okrenute suprotno od smjera vožnje označen plavom oznakom.
- Pravilno i dobro pričvrstite dječju autosjedalicu u vozilo.
- Trake za pričvršćivanje djeteta moraju biti u ravnini ili malo ispod djetetovih ramena.
- Bebe lakše od 9 kg **MORAJU** biti okrenute suprotno od smjera vožnje.

### Postavljanje dječje autosjedalice okrenute suprotno od smjera vožnje pomoću sigurnosnog pojasa vozila

- 2 **Nagnite dječju autosjedalicu**  
Postavite dječju autosjedalicu u nagnuti položaj 4.
- 3 Uvjerite se kako sigurnosni pojas

za kukove u vozilu prolazi kroz odgovarajuće proreze namijenjene za taj pojas.

- 4 Zakopčajte kopču sigurnosnog pojasa u vozilu.
- 5 Postavite zakopčani sigurnosni pojas za ramena putnika u vozilu kroz dva za to predviđena proreza za autosjedalicu postavljenu suprotno od smjera vožnje koji se nalaze na stražnjoj strani okvira sjedalice.
- 6 **Zategnite sigurnosni pojas vozila**  
Dok čvrsto pritišćete dječju autosjedalicu na sjedalo vozila povucite sigurnosni pojas za ramena putnika u vozilu kako biste čvrsto i sigurno pričvrstili dječju autosjedalicu.

Dječja autosjedalica ne smije se koristiti ako je kopča sigurnosnog pojasa u vozilu (ženski kraj kopče) preduga za sigurno pričvršćivanje

dječje autosjedalice.

### 7 Pravilno postavljen sigurnosni pojas vozila

Sigurnosni pojas za ramena u vozilu mora prolaziti kroz odgovarajuće proreze na dječjoj autosjedalici okrenutoj suprotno od smjera vožnje. **A**

Sigurnosni pojas za kukove u vozilu prolazi kroz proreze za taj pojas na dječjoj autosjedalici **B**  
Jezičac kopče sigurnosnog pojasa u vozilu pravilno je zakopčan **C**

### 8 Dječja autosjedalica okrenuta u smjeru vožnje: Grupa 1 (9 - 18 kg)

- Dječja autosjedalica mora biti postavljena na sjedalo u vozilu okrenuta u smjeru vožnje.
- Sigurnosni pojas vozila mora biti provučen kroz odgovarajući prolaz na dječjoj autosjedalici okrenutoj u smjeru vožnje označen crvenom oznakom.
- Pravilno i dobro pričvrstite dječju autosjedalicu u vozilo.
- Trake za pričvršćivanje djeteta moraju biti u ravnini ili malo iznad vrha djetetovih ramena.

### Postavljanje dječje autosjedalice okrenute u smjeru vožnje pomoću sigurnosnog pojasa vozila

- 9 **Nagnite dječju autosjedalicu**  
Postavite dječju autosjedalicu u nagnuti položaj 1, 2 ili 3.
- 10 Provucite sigurnosni pojas u vozilu kroz dva proreza za taj pojas kod naslona dječje autosjedalice okrenutoj u smjeru vožnje.
- 11 Zakopčajte kopču sigurnosnog pojasa u vozilu.
- 12 Dok čvrsto pritišćete dječju autosjedalicu na sjedalo vozila povucite sigurnosni pojas za ramena putnika u vozilu kako biste čvrsto i sigurno pričvrstili dječju autosjedalicu.  
Dječja autosjedalica ne smije se koristiti ako je kopča sigurnosnog pojasa u vozilu (ženski kraj kopče) preduga za sigurno pričvršćivanje dječje autosjedalice.
- 13 Otvorite sigurnosni držač pojasa i umetnite sigurnosni pojas za ramena putnika u vozilu.  
Provjerite je li dječja autosjedalica čvrsto i sigurno pričvršćena tako

da je pomičete naprijed i natrag po putanji sigurnosnog pojasa u vozilu. (dječja autosjedalica ne smije se micati više od 25 mm / 1 inč).

#### 14 Pravilno postavljen sigurnosni pojas vozila

Sigurnosni pojas za ramena putnika u vozilu prolazi kroz sigurnosni držač pojasa na autosjedalici **A**

Sigurnosni pojas za kukove putnika u vozilu prolazi kroz odgovarajuće proreze za taj pojas na dječjoj autosjedalici okrenutoj i smjeru vožnje. **B**

Jezičac kopče sigurnosnog pojasa u vozilu pravilno je zakopčan **C**

#### 15 Pričvršćivanje djeteta trakama učvršćenim u 5 točaka

Pritisnite dolje bravu za podešavanje traka i povucite trake za pričvršćivanje djetetovih ramena na pravilnu duljinu.

#### 16 Pritisnite crveni gumb prema dolje radi otvaranja kopče. Zatim ostavite trake za pričvršćivanje djeteta na lijevoj i desnoj strani autosjedalice.

#### 17 Stavite dijete u sjedalicu, stavite trake za pričvršćivanje djeteta preko djetetovih ramena i zakopčajte ih

Provjerite jesu li djetetova leđa sasvim prislonjena na naslon dječje autosjedalice.

Prilikom svakog učvršćenja kopče začit ćete "klik". Povucite prema gore svaki jezičac kopče kako biste bili sigurni da je čvrsto zatvoren.

#### 18 Zategnite trake za pričvršćivanje djetetova

Povucite prema dolje trake za podešavanje i namjestite trake za pričvršćivanje djeteta tako da je dijete pravilno i sigurno pričvršćeno.

Razmak između djeteta i traka za pričvršćivanje djetetovih ramena mora biti približno debljine dlana.

#### 19 Uvjerite se jesu li trake za pričvršćivanje djetetovih ramena na pravilnoj visini

**Suprotno od smjera vožnje:** Trake za pričvršćivanje djeteta moraju biti u ravnini ili malo ispod ramena djeteta **A**, a vrh glave mora biti najmanje 2,5 cm ispod crvene ručice za

podešavanje oslonca za glavu **B**.

**U smjeru vožnje:** Trake remena moraju biti u ravnini ili malo iznad djetetovih ramena **C**, a vrh djetetovih ušiju mora biti ispod vrha oslonca za glavu **D**.

**20** Stisnite ručicu za podešavanje oslonca za glavu i povucite ili gurnite dolje oslonac za glavu dok ne klikne na odgovarajuće mjesto u jedan od pet položaja ovisno o potrebnoj visini.

#### 21 Podizač za sjedalo: Grupa 2 (15 – 25 kg)

- Dječja autosjedalica mora biti postavljena na sjedalo u vozilu okrenuta u smjeru vožnje.
- Prilikom upotrebe kao podizača za sjedalo uklonite umetak za bebu.
- Nikad nemojte upotrebljavati sigurnosni pojas učvršćen u 2 točke s prednje strane djeteta. **A**
- Ne koristite sigurnosni pojas za ramena putnika u vozilu koji je opušten ili smješten ispod dječjih ruku **B**

**22** Ne koristite sigurnosni pojas za ramena putnika u vozilu iza djetetovih leđa **C**

Pazite kako dijete ne bi moglo skliznuti dolje u dječjoj autosjedalici **D**

**23** Pritisnite crveni gumb prema dolje radi otvaranja kopče. Zatim ostavite trake za pričvršćivanje djeteta na lijevoj i desnoj strani autosjedalice.

**24** Za uklanjanje jastučića pričvršnog remena najprije uočite elastični dio unutar jastučića pričvršnog remena. Izvucite elastični dio i traku pričvršnog remena preko kopče radi uklanjanja.

**25** Stisnite ručicu za podešavanje oslonca za glavu i povucite ili gurnite dolje oslonac za glavu dok ne klikne na odgovarajuće mjesto u jedan od pet položaja ovisno o potrebnoj visini.

#### Postavljanje podizača

**26** Spremanje dječje autosjedalice Odvojite kopčice **A**

Odvojite čičak traku za pričvršćivanje na jastuku sjedalice **B**

Podignite gornje krilce jastuka sjedalice prema gore i povucite donje krilce prema naprijed. Zatim spremite trake za ramena i

jezičce kopče u njihov odjeljak za pohranu **C D**

Izvucite kopču kroz prorez u jastuku sjedalice i pohranite kopču u njezin odjeljak za pohranu **E**

**27** Ponovno spojite kopčice i čičak traku radi ponovnog stavljanja sjedalice u funkciju.

**28** Nagnite dječju autosjedalicu Postavite dječju autosjedalicu u nagnuti položaj 1 ili 2.

#### 29 Pričvršćivanje djeteta u podizaču

Sigurnosni pojas za ramena i sigurnosni pojas za kukove putnika u vozilu prolazi kroz proreze za te pojaseve **A B**

Jezičac kopče sigurnosnog pojasa u vozilu pravilno je zakopčan **C**

**30** Uvjerite se jesu li trake za pričvršćivanje djetetovih ramena na pravilnoj visini **Podizač:** Vodilice sigurnosnih pojaseva za ramena moraju biti u ravnini ili malo iznad djetetovih ramena.

**31** Umetak za bebu Umetak za bebu služi za zaštitu djeteta. Umetak za bebu treba

koristiti za bebe starosti od 0 do 6 mjeseci.

#### 32 Potpora za bebino tijelo

Uklonite dio s osloncem za glavu na umetku za bebu ako primijetite da je dijete preraslo i glava mu više ne leži udobno na njemu.

Uklonite potporu za bebino tijelo ako primijetite da ju je dijete preraslo i ramena mu više ne leže udobno.

#### 33 Pjenasti umetak

Kako biste uklonili pjenasti umetak, izvucite ga. Uklonite pjenasti umetak kako bi dijete imalo više prostora ako je preraslo umetak.

**34** NE POSTAVLJAJTE ovu dječju autosjedalicu na sjedala u vozilu koja su okrenuta bočno ili prema stražnjem dijelu suprotno od smjera kretanja vozila.

**35** Ne stavljajte dječju autosjedalicu okrenutu suprotno od smjera vožnje na sjedala za koja postoji aktivni prednji zračni jastuk.

**36** NE OSTAVLJAJTE razmak između sjedala vozila i dječje autosjedalice. **A**

NE STAVLJAJTE dječju autosjedalicu da viri više od dubine sjedala u vozilu. **B**

Ako dijete neće držati sigurnosne pojaseve vozila pravilno smještenima, NE KORISTITE ovu dječju autosjedalicu već upotrijebite neku drugu.

#### 37 Prepoznajte vrstu sigurnosnih pojaseva u svojem vozilu

Ova dječja autosjedalica prikladna je za sjedala sa sigurnosnim pojasevima na uvlačenje u 3 točke.

**38** Pritisnite crveni gumb prema dolje radi otvaranja kopče. Zatim ostavite trake za pričvršćivanje djeteta na lijevoj i desnoj strani autosjedalice.

**39** Uklonite jastučić središnjeg pojasa.

**40** Uklonite umetak za bebu.

**41** Za uklanjanje jastučića trake za ramena najprije otkopčajte jastučice, a zatim uklonite trake pričvršćene čičak trakom.

**42** Otvorite kopčice na stranama jastuka sjedalice **A**

Odvojite čičak traku za pričvršćivanje na jastuku sjedalice **B**

Odvojite elastične jezičce ispod oslonca za glavu s okvira sjedalice **C**

**43** Odvojite kopčice.

**44** Uklonite dio za pričvršćivanje s okvira sjedalice **A**

Odvojite elastične jezičce s okvira sjedalice **B C**  
**Za čišćenje obloga pogledajte naljepnicu s uputama za pranje na dječjoj autosjedalici.**

**45** Priručnik s uputama spremite u utor s oznakom za knjigu uputa kako je prikazano.

**Zamjenski dijelovi**

Za nabavku dijelova ili dodatnog pribora, kontaktirajte nas na: [gracobaby.eu](http://gracobaby.eu)  
[www.gracobaby.pl](http://www.gracobaby.pl)

## Lista delova

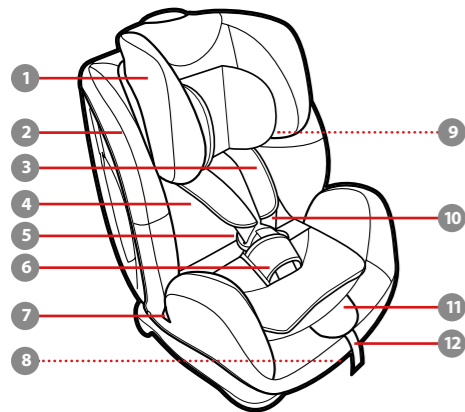

- 1 Podesiva potpora za glavu
- 2 Jastučje sedišta
- 3 Pokrivač trake pojaseva preko ramena
- 4 Umetak za bebe
- 5 Kopča
- 6 Jastučje za prepone
- 7 Otvor za pojas vozila preko struka
- 8 Ručica za podešavanje nagiba
- 9 Vođica za pojas vozila preko ramena
- 10 Trake pojaseva preko ramena
- 11 Pokrivač za podešavanje pojaseva

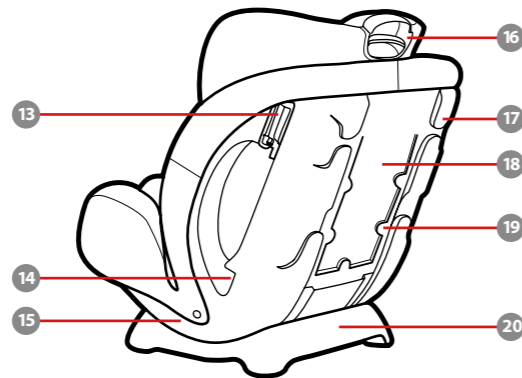

- 12 Podesiva traka
- 13 Uređaj za zaključavanje
- 14 Otvor za sigurnosni pojas vozila okrenut unapred
- 15 Školjka sedišta
- 16 Ručica za podešavanje potpore za glavu
- 17 Otvor za sigurnosni pojas vozila preko ramena okrenut unazad
- 18 Odeljak za skladištenje uputstva za upotrebu
- 19 Zadnji pokrivač
- 20 Baza

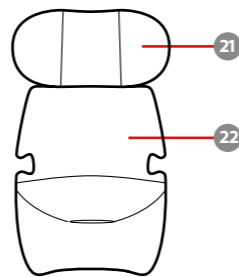

- 21 Potpora za glavu
- 22 Potpora za telo deteta

## UPOZORENJA!

Pročitajte ovo uputstvo za upotrebu u potpunosti **PRE prve upotrebe sedišta za dete!**

**Uvek čuvajte ovo Uputstvo za upotrebu zajedno sa sedištem za dete. Ostavljen je prostor na zadnjem delu školjke sedišta. Planirajte da provedete određeno vreme da biste se upoznali s vašim sedištem za dete, imajući u vidu da bezbednost vašeg deteta zavisi od njega. Posebnu pažnju obratite na upozorenja štampana crvenom bojom.**

**! UPOZORENJA za roditelje i druge korisnike: NE MONTIRAJTE I NE KORISTITE OVO SEDIŠTE ZA DECU PRE NEGO ŠTO STE PROČITALI I RAZUMELI UPUTSTVA U OVOM UPUTSTVU ZA UPOTREBU, KAO I U UPUTSTVU ZA UPOTREBU VAŠEG VOZILA.**

## Bezbednosti zahtevi

Evropski standardi za bezbednost određuju konstrukciju i performanse vašeg sedišta za dete kao i njegove komponente, zahteve u pogledu montaže i upotrebe, uputstava i označavanja. Vaše sedište za dete je odobreno u skladu sa evropskim

standardom ECE R44.04.

Broj odobrenja je naveden na zadnjem delu sedišta za dete i ne sme se uklanjati.

## OBAVEŠTENJE

Ovo je „Univerzalno“ sedište za dete. Odobreno je u skladu s uredbom br. 44, 04 serijom izmena i dopuna, za opštu upotrebu u vozilima i odgovara većini, ali ne svim sedištim a u automobilu.

Pogodno je samo ako su odobrena vozila opremljena sigurnosnim pojasevima sa uvlačenjem koji se vezuju u tri tačke, odobrenim u skladu sa UN/ECE Uredbom br. 16 ili drugim ekvivalentnim standardima.

## Važne bezbednosne napomene



Ne koristite vaše sedište za dete na bilo kom sedištu gde je instaliran aktivan prednji vazdušni jastuk.

Čvrsti i plastični delovi sedišta za dete moraju biti postavljeni i montirani tako da se ne zaglave sa sedištem koje se pomera niti da se zaglave u vratima vozila.

Svi pojasevi koji pričvršćuju sedište za vozilo treba da budu zategnuti, a svi pojasevi koji obezbeđuju dete treba

da budu podešeni prema telu deteta. Pojasevi se ne smeju uvrtnuti.

Pojas preko krila treba da se veže nisko, tako da je karlica čvrsto obuhvaćena.

Sedište za dete je potrebno promeniti posle izlaganja snažnim potresima tokom nezgode. Iako možda ne možete da vidite oštećenje, posle ozbiljne nezgode sedište za dete može da bude preslabo da bi ponovo obezbedilo zaštitu.

NE montirajte niti koristite ovo sedište za dete ako niste pratili uputstva i upozorenja u ovom priručniku, u suprotnom postoji rizik od ozbiljne povrede ili smrti vašeg deteta.

NIKADA ne ostavljajte dete u ovom sedištu za dete bez nadzora.

NE vršite bilo koje prepravke ili dodavanja ovom sedištu za dete. NE koristite ga s delovima komponenti od drugih proizvođača. Funkcija ovog sedišta može biti izmenjena, što može da za posledicu da ima ozbiljne povrede ili smrt.

Bilo koji prtljag ili drugi predmeti koji mogu da prouzrokuju povrede u slučaju nezgode treba da budu pravilno obezbeđeni.

NIKADA ne koristite bilo koje druge kontakt-tačke opterećenja osim onih koje su opisane u uputstvu i označene na sedištu za dete.

NIKADA ne vadite dete iz sedišta bez obzira na razlog, ako je vozilo u pokretu. Ako je vašem detetu neophodna pažnja, pronađite bezbedno mesto i zaustavite se van kolovoza.

Vaše sedište za dete uskladištite na bezbednom mestu kada se ne koristi. Ne stavljajte teške predmete na njega.

Uvek proverite bezbednost vašeg sedišta za dete pre početka svakog putovanja. Redovno proveravajte pohabanost svih pojaseva za dete.

Ako imate bilo koje pitanje, obratite se proizvođaču sedišta za dete.

**! IZUZETNO JE VAŽNO** da sedište za dete bude pravilno montirano i da sigurnosni pojas u vozilu bude pravilno provučen u skladu s uputstvima od proizvođača.

Vaše dete se može povrediti u vozilu čak i ako nije došlo do udesa. Iznadna kočenje i oštra skretanja mogu da povrede dete ako sedište nije pravilno montirano ili ako vaše dete nije pravilno vezano u sedištu

za dete.

! Nijedno sedište za dete ne garantuje zaštitu od povrede u svakoj situaciji, ali pravilna upotreba pomaže da se smanji rizik od ozbiljne povrede ili smrti.

! Čak i ako deluje da je jednostavno razumeti kako se koristi ovo sedište za dete, veoma je važno da **PROČITATE, RAZUMETE I PRATITE UPUTSTVO ZA UPOTREBU.**

Ako vam je potrebna pomoć i ako imate bilo koje pitanje u vezi s delovima, upotrebom ili održavanjem, obratite se našem odeljenju korisničke službe. Kada nam se obratite, pripremite broj modela vašeg proizvoda i datum proizvodnje koji se nalaze nalepnici na zadnjem delu vašeg sedišta za dete.

! Bezbednost vašeg deteta zavisi od:

1. Izboru pravilnog položaja naslona za glavu na osnovu uzrasta deteta.
2. Pravilnog obezbeđivanja vašeg deteta u sedištu za dete.
3. Izboru odgovarajuće lokacije za sedište za dete u vašem vozilu.
4. Pravilno provlačenje i obezbeđivanje sigurnosnog pojasa vozila.

#### ! VAŽNO UPOZORENJE

Pravilna montaža će se verovatno postići ako je proizvođač vozila u uputstvu za upotrebu vozila naveo da vozilo može da prihvati „Univerzalno“ sedište za dete za ovu starosnu grupu.

! **NE** koristite ovo sedište za dete bez mekih dodataka.

Meke dodatke treba zameniti samo onima koje je preporučio proizvođač, zato što meki dodaci čine integralni deo performansi sedišta za dete.

! **NE KORISTITE** u bilo kojoj konfiguraciji koja nije prikazana u uputstvima.

! **SEDIŠTE ZA DETE MOŽE POSTATI VRELO AKO SE OSTAVI NA SUNCU.**

! Kontakt sa ovim delovima može da dovede do opekotina na koži vašeg deteta. Uvek prvo dodirnite svaki metalni ili plastični deo pre nego što stavite vaše dete u sedište.

! **NIKADA NE KORISTITE POLOVNO SEDIŠTE ZA DETE** niti sedište za dete čija vam prošlost nije poznata.

! **VAŽNO – NE KORISTITE OKRENUTO UNAPRED PRE NEGO ŠTO TEŽINA DETETA PREĐE 9 kg (pogledajte uputstva).**

! **OVO SEDIŠTE ZA DETE JE**

**ODOBRENO** uredbom 44-04 Grupa 0+ (0–18 kg), Grupa I (9–18 kg), Grupa II (15–25 kg).

#### Smernice za težinu

**Sedište okrenuto unazad s pojaseom koji se vezuje u pet tačaka**

0–9 kg **MORA** da bude okrenuto unazad.

9–18 kg **MOŽE** da bude okrenuto unazad.

**Sedište okrenuto unapred s pojaseom koji se vezuje u pet tačaka**

9–18 kg **MOŽE** da bude okrenuto unapred s pojasevima.

**U režimu buster sedišta s pojaseom vozila preko ramena/struka**

15–18 kg **MOŽE** da bude u režimu buster sedišta.

Preko 18 kg **MORA** da bude u režimu buster sedišta.

### 1 Sedište okrenuto unazad: Grupa 0+/1 (0–18 kg)

- Sedište za dete mora da bude okrenuto unazad na sedištu vozila.
- Uverite se da je sigurnosni pojas vozila provučen kroz putanju pojasa okrenutu unazad i označenu plavom oznakom.
- Čvrsto montirajte ovo sedište za dete u vašem vozilu.
- Trake pojaseva se moraju nalaziti na vrhu ramena deteta ili tik ispod vrha.
- Deca težine manje od 9 kg **MORAJU biti u sedištu okrenutom unazad.**

### Montiranje sedišta okrenutog unazad pomoću sigurnosnog pojasa vozila

- 2 **Nagnite sedište za dete**  
Postavite sedište za dete u nagnuti položaj 4
- 3 Provućite pojas vozila preko struka kroz otvor za pojas vozila preko struka.
- 4 Stavite jezičak kopče vozila u kopču.
- 5 Montirajte pojas preko ramena

vozila kroz dva otvora za pojas preko ramena vozila okrenuta unazad na zadnjem delu školjke sedišta.

Pojas preko ramena mora da prođe kroz dva otvora za pojas preko ramena vozila okrenuta unazad. Sigurnosni pojas vozila treba da leži što je ravnije moguće i ne sme se uvrtati.

### 6 Zategnite sigurnosni pojas vozila

Dok čvrsto pritiskate sedište za dete na sedištu vozila, povucite pojas preko ramena vozila da biste čvrsto i sigurno vezali sedište za dete.

Sedište za dete nije moguće koristiti ako je kopča za sigurnosni pojas vozila (ženski kraj kopče) preduga da bi se sedište za dete čvrsto vezalo.

### 7 Pravilno montiran sigurnosni pojas vozila

Pojas preko ramena mora da prođe kroz dva otvora za pojas preko ramena vozila okrenuta unazad **A**.  
Pojas preko struka prolazi kroz otvore za pojas preko struka vozila **B**.  
Jezičak kopče vozila je pravilno

### 8 Sedište okrenuto unapred: Grupa 1 (9–18 kg)

- Sedište za dete mora biti okrenuto unapred na sedištu vozila.
- Uverite se da je sigurnosni pojas vozila provučen kroz putanju pojasa okrenutu unapred i označenu oznakom.
- Čvrsto montirajte ovo sedište za dete u vašem vozilu.
- Trake pojaseva se moraju nalaziti na vrhu ramena deteta ili tik iznad vrha.

### Montiranje sedišta okrenutog unapred pomoću sigurnosnog pojasa vozila

- 9 **Nagnite sedište za dete**  
Postavite sedište za dete u nagnuti položaj 1, 2 ili 3.
- 10 Provućite pojas vozila kroz dva otvora za pojas vozila okrenuta unapred na zadnjem delu školjke sedišta.
- 11 Stavite jezičak kopče vozila u kopču.
- 12 Dok čvrsto pritiskate sedište za dete na sedištu vozila, povucite

povezan s kopčom **C**

pojas preko ramena vozila da biste čvrsto i sigurno vezali sedište za dete.  
Sedište za dete nije moguće koristiti ako je kopča za sigurnosni pojas vozila (ženski kraj kopče) preduga da bi se sedište za dete čvrsto vezalo.

### 13 Otvorite uređaj za zaključavanje i ubacite sigurnosni pojas preko ramena.

Proverite da li je sedište za dete čvrsto montirano tako što ćete ga pomeriti napred i nazad putanjom pojasa vozila. (sedište za dete ne sme da se pomeri više od 25 mm / 1").

### 14 Pravilno montiran sigurnosni pojas vozila

- Pobrinite se da pojas vozila preko ramena prolazi kroz uređaj za zaključavanje **A**.  
Pojas vozila preko struka prolazi kroz otvore za pojas vozila preko struka okrenute unapred **B**.  
Jezičak kopče vozila je pravilno povezan s kopčom **C**.
- 15 **Vezivanje deteta pomoću pojasa koji se vezuje u pet tačaka**  
Pritisnite nadole bravu za

podešavanje pojaseva, a zatim izvucite trake pojaseva preko ramena na odgovarajuću dužinu.

### 16 Pritisnite crveno dugme nadole da biste deaktivirali kopču. Zatim ostavite trake pojaseva s leve i desne strane sedišta za dete.

### 17 Postavite svoje dete u sedište, stavite trake pojaseva preko ramena deteta i vežite trake pojaseva

Uverite se da je zadnji deo ravan uz zadnji deo sedišta vozila. Čučete da je kliknulo kada se jezičci kopče čvrsto povežu. Povucite svaki jezičak kopče da biste bili sigurni da je čvrsto povezano.

### 18 Zategnite trake pojaseva

Povucite nadole podesivu traku i podesite pojaseve tako da je vaše dete čvrsto vezano.

Uverite se da je prostor između tela vašeg deteta i pojaseva preko ramena približno debljine jednog dlana.

### 19 Uverite se da su trake pojaseva na odgovarajućoj visini

**Okrenuto unazad:** Trake pojaseva moraju biti na ramenima deteta

ili tik ispod njih **A**, a vrh glave mora biti najmanje 2,5 cm ispod crvene ručice za podešavanje naslona za glavu **B**.  
**Okrenuto unapred:** Trake pojaseva se moraju nalaziti na vrhu ramena deteta ili tik iznad njih **C**, a vrh ušiju deteta mora biti ispod vrha potpore za glavu **D**.

### 20 Stisnite ručicu za podešavanje potpore za glavu i povucite nagore ili gurnite nadole potporu za glavu sve dok se ne fiksira u jednom od pet položaja.

### 21 Buster sedište: Grupa 2 (15–25 kg)

- Sedište za dete mora biti okrenuto unapred na sedištu vozila.
- Uklonite umetak za bebe kada se koristi kao buster.
- Nikada ne koristite pojas vozila koji se vezuje u dve tačke ispred deteta. **A**
- Ne koristite pojas vozila preko ramena koji je olabavljen ili se nalazi ispod ruke deteta **B**
- 22 Ne postavljajte pojas preko ramena vozila iza leđa deteta **C**. Ne dozvolite da dete isklizne iz

sedišta **D**

### 23 Pritisnite crveno dugme nadole da biste deaktivirali kopču. Zatim ostavite trake pojaseva s leve i desne strane sedišta za dete.

### 24 Da biste uklonili jastuče za prepone, prvo pronađite elastični deo u unutrašnjosti jastučeta za prepone. Izvucite elastični deo i jastuče za prepone preko kopče da biste uklonili.

### 25 Stisnite ručicu za podešavanje potpore za glavu i povucite nagore ili gurnite nadole potporu za glavu sve dok se ne fiksira u jednom od pet položaja.

### Montiranje buster sedišta

### 26 Skladištenje pojaseva

Otkočite kopče **A**.  
Otkočite kuku i omču za pričvršćivanje na jastučetu sedišta **B**.  
Podignite gornje krilce jastučeta sedišta nagore i povucite donje krilce unapred. Zatim odložite trake preko ramena i jezičke kopče u njihove pregrade za odlaganje **C** **D**.

Povucite kopču kroz otvor u jastučetu sedišta i zatim odložite kopču u njenu pregradu za odlaganje **E**.

### 27 Ponovo prikačite kopče i omču za pričvršćivanje da biste vratili školjku sedišta.

### 28 Nagnite sedište za dete

Postavite sedište za dete u nagnuti položaj 1 ili 2.

### 29 Vezivanje deteta na buster sedište

Pojas vozila preko ramena i preko struka prolazi kroz otvor za sigurnosni pojas vozila **A** **B**.  
Jezičak kopče vozila je pravilno povezan s kopčom **C**.

### 30 Uverite se da su trake pojaseva na odgovarajućoj visini

**Buster:** Vođice za pojas preko ramena moraju biti jednake s ramenima deteta ili tik iznad njih.

### 31 Umetak za bebe

Umetak za bebe služi za zaštitu deteta. Mora se koristiti za decu starosti 0–6 meseci.

### 32 Potpora za telo deteta

Uklonite deo potpore za glavu umetka za dete kada glava deteta više nije udobno smeštena.

Uklonite potporu za telo umetka za dete kada ramena deteta više nisu udobno smeštena.

- 33 Penasti umetak**  
Da biste uklonili, izvucite penasti umetak. Uklonite penasti umetak da biste oslobodili više mesta kada dete više nije moguće udobno smestiti.
- 34** NE montirajte ovo sedišta za dete na sedišta u vozilu koja su okrenuta na jednu stranu ili unazad u odnosu na smer kretanja vozila.
- 35** Ne stavljajte ovo sedišta za dete na mesta za sedenje gde je instaliran aktivni prednji vazdušni jastuk ako je vaše dete još uvek u režimu okrenutom unazad.
- 36** NE pravite razmak između sedišta u vozilu u sedišta za dete. **A**  
NE kačite da visi preko prednjeg dela sedišta u vozilu. **B**  
Ako sigurnosni pojas vozila ne može da se održi pravilno postavljen na detetu, NE koristite ovo sedišta za dete, koristite neko drugo sedišta za dete.
- 37** **Identifikujte tip sigurnosnog pojasa vašeg vozila**

Ovo sedišta za dete je predviđeno za sedišta u vozilu sa sigurnosnim pojasevima sa uvlačenjem koji se vezuju u tri tačke.

- 38** Pritisnite crveno dugme nadole da biste deaktivirali kopču. Zatim ostavite trake pojaseva s leve i desne strane sedišta za dete.
- 39** Uklonite jastuče za prepone.
- 40** Uklonite umetak za bebe.
- 41** Da biste uklonili jastučice za ramena, prvo otkačite jastučice, a zatim uklonite traku prikačenu na čičak-površinu.
- 42** Otkačite kopče sa strane jastučeta sedišta **A**  
Otkačite kuku i omču za pričvršćivanje na jastučetu sedišta **B**  
Otkačite elastične jezičke koji se nalaze iza potpore za glavu sa školjke sedišta **C**
- 43** Otkačite kopče.
- 44** Uklonite deo za pričvršćivanje sa školjke sedišta **A**  
Otkačite elastične jezičke sa školjke sedišta **B C**  
Da biste očistili meke dodatke, pogledajte oznake za

**održavanje proizvoda na sedištu za dete.**

- 45** **Držite uputstvo za upotrebu u pregradi sa znakom uputstva za upotrebu kao što je prikazano.**  
**Zamenski delovi**  
Da biste kupili delove ili dodatke, obratite nam se na sledeću adresu:  
gracobaby.eu  
www.gracobaby.pl





**Product of:**

Wonder Brands Limited  
FLAT/RM 1501, 15/F, Capital Centre,  
151 Gloucester Road,  
Wan Chai, Hong Kong

**Customer Service**

[gracobaby.eu](http://gracobaby.eu)  
[www.gracobaby.pl](http://www.gracobaby.pl)

For UK and ROI  
[Customerservices.uk@gracobaby.eu](mailto:Customerservices.uk@gracobaby.eu)  
+44 0800 952 0063