

**e**spiro<sup>®</sup>

**S**ONIC

PREMIUM LINE

# USER MANUAL



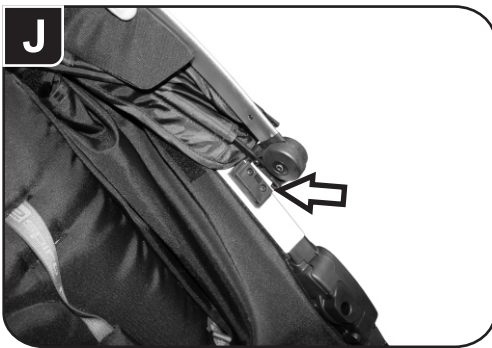
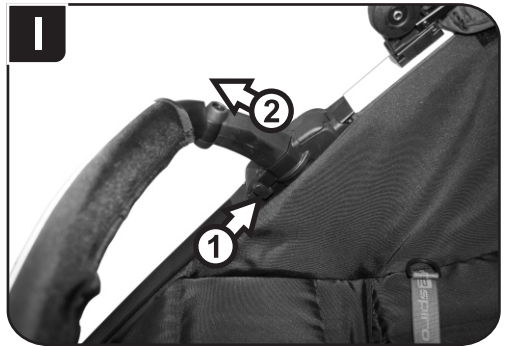

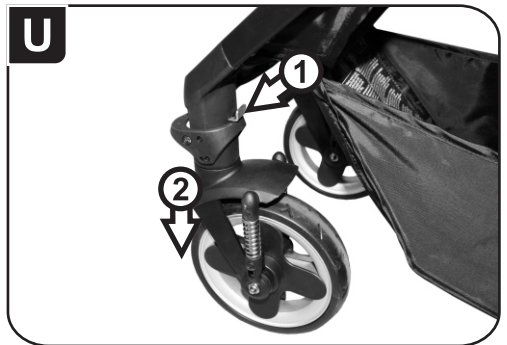
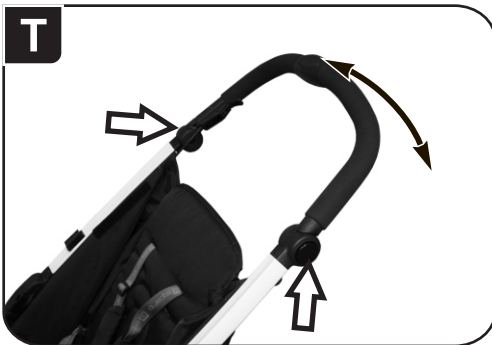
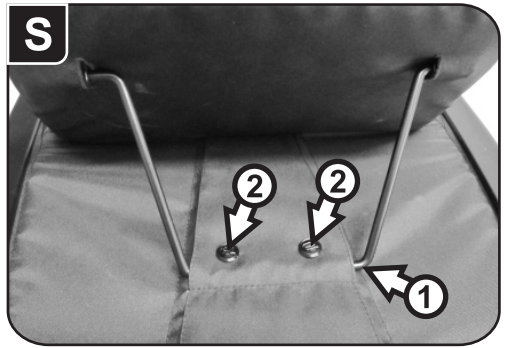
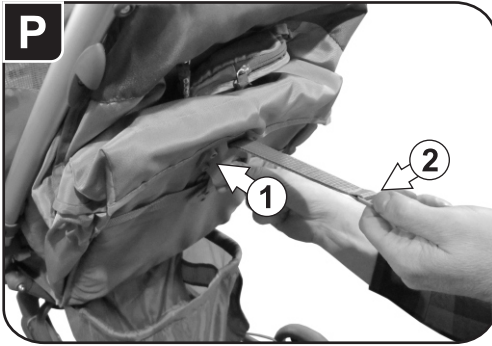
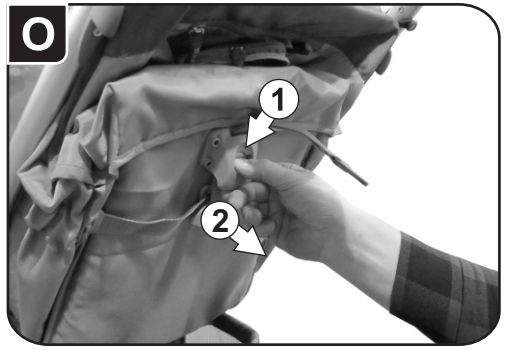
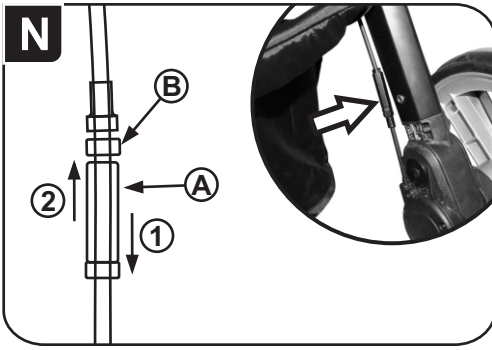

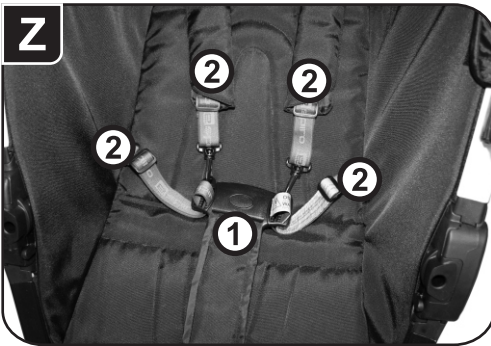
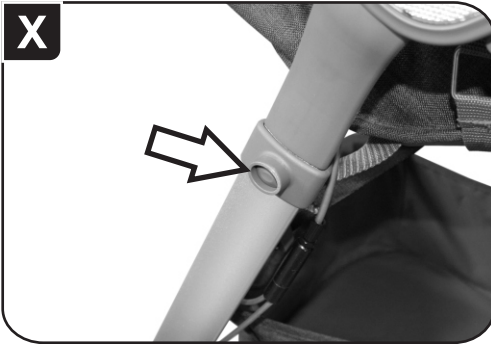
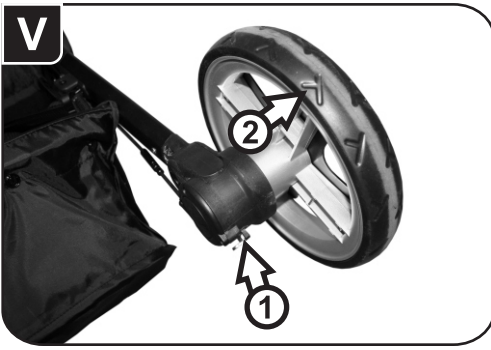

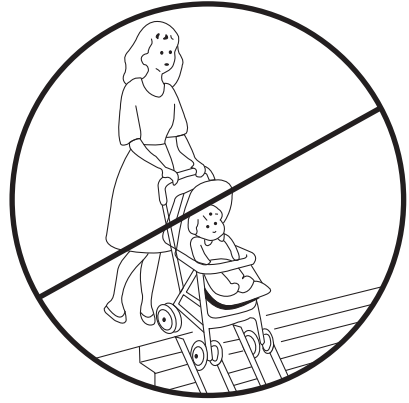
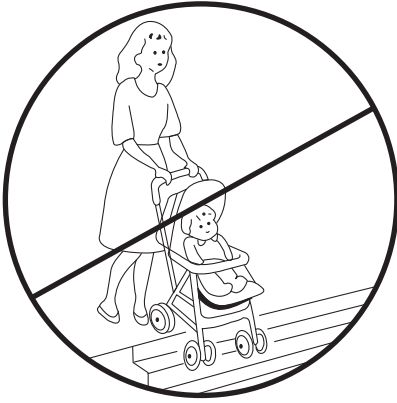

## TOREBKI ZE ŚRODKIEM OSUSZAJĄCYM

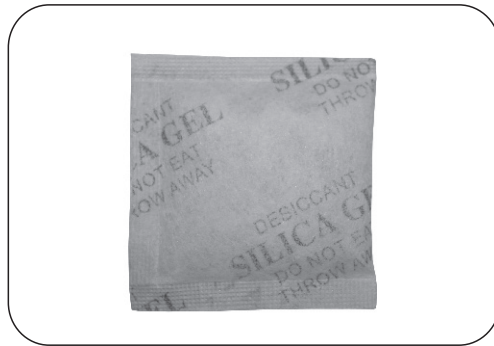

- PL** Torebki ze środkiem osuszającym wewnątrz. Nie jeść. Wyrzucić po rozpakowaniu produktu.

.....

## SZANOWNI RODZICE

Gratulujemy Państwu zakupu wózka spacerowego **SONIC** firmy **BABY DESIGN GROUP**. Podróż Państwa dziecka będzie w nim z pewnością bezpieczna, komfortowa i przyjemna.

### **Ważne - Zachowaj te instrukcje do przyszłego zastosowania.**

Wózek przeznaczony jest dla dzieci w wieku powyżej 6 miesięcy.

#### **A. ELEMENTY SKŁADOWE WÓZKA**

1. Stelaż wózka z tapicerką
2. Barierka
3. Budka
4. Koło przednie - 2 sztuki
5. Koło tylne - 2 sztuki
6. Pokrowiec na nogi

#### **ROZKŁADANIE WÓZKA**

- B. Odbezpiecz zatrzask blokady
- C. Rozłóż wózek pociągając za uchwyt do góry, aż do zablokowania zamków z obydwu stron wózka.
- D. Zepnij pasek znajdujący się z prawej strony, pod siedziskiem wózka.

**UWAGA:** Przed posadzeniem dziecka w wózku sprawdź, czy zamki są prawidłowo zabezpieczone.

#### **MONTAŻ KÓŁ PRZEDNICH I TYLNYCH**

##### **E. MONTAŻ KÓŁ PRZEDNICH**

Wsuń przedni zestaw koła w piastę, aż do zablokowania (usłyszysz wyraźne kliknięcie). Upewnij się, że koło jest właściwie zablokowane. Powtórz czynność z drugiej strony.

##### **F. MONTAŻ KÓŁ TYLNYCH**

Wsuń wystającą oś koła tylnego w otwór tylnej osi wózka, aż do zablokowania. Upewnij się, że koło jest prawidłowo zablokowane. Powtórz czynność z drugiej strony.

##### **G. KOŁA PRZEDNIE OBROTOWE**

Przesuń blokadę w dół, aby zablokować przednie koło obrotowe. Unieś blokadę, w celu odblokowania przedniego koła.

##### **UWAGA:**

Koła samonastawne muszą być odblokowane przed cofnięciem!!! Nieprzestrzeganie zasad obsługi kół samonastawnych może spowodować uszkodzenia mechaniczne elementów jezdnych, które nie będą podlegać reklamacji.

##### **MONTAŻ BARIERKI**

- H. W celu zamontowania barierki wsuń element mocujący barierki w otwór uchwytu.
- I. W celu zdemonstrowania barierki unieś przycisk blokady **(1)**, a następnie wysuń ją z uchwytu **(2)**. Powtórz czynność z drugiej strony.



.....

## **MONTAŻ BUDKI**

**J.** W celu zamontowania budki wsuń mocowania budki w plastikowe uchwyty, znajdujące się na prowadnicach wózka.

**K.** Przypnij rzepy znajdujące się z tyłu budki do oparcia siedziska.

## **OBSŁUGA HAMULCA**

**L.** Unieś dźwignię hamulca, aby odblokować tylne koła.

**M.** Opuść dźwignię hamulca, aby zablokować tylne koła.

**UWAGA!** Zawsze upewnij się, że hamulec jest prawidłowo zablokowany.

**N.** W celu regulacji hamulca wykonaj poniższe czynności:

**1.** Odkręć nakrętkę kontruującą (**B**) w lewo.

**2.** Przekręć śrubę dopasowującą (**A**) w prawo (**1**) w celu zacieśnienia przycisków hamulca.

**3.** Przekręć śrubę dopasowującą (**A**) w lewo (**2**) w celu poluzowania przycisków hamulca.

**4.** Po wyregulowaniu hamulca (śruba dopasowująca (**A**) w prawidłowej pozycji) dokręć do śruby dopasowującej nakrętkę kontruującą (**B**), aby zabezpieczyć śrubę przed zmianą pozycji.

**UWAGA:** Po wyregulowaniu długości linek hamulca sprawdź, czy oba koła są prawidłowo blokowane/odblokowywane.

Okresowo przemywaj hamulec ciepłą wodą i konserwuj za pomocą popularnych preparatów np. smarem silikonowym.

## **REGULACJA OPARCIA**

**O.** W celu opuszczenia oparcia wciśnij przycisk regulatora oparcia (**1**) i jednocześnie przesun regulator w dół (**2**), aż do uzyskania żądanej pozycji.

**P.** W celu podniesienia oparcia chwyć uchwyt paska regulatora (**1**) i jednocześnie pchnij regulator w wybrane położenie (**2**).

## **Q. OBSŁUGA BUDKI**

W celu zmiany położenia budki chwyć za jej szczyt i ustaw w wybranej pozycji.

**R.** W celu powiększenia budki, rozepnij suwak znajdujący się w jej środkowej części (**1**) i pociągnij budkę do przodu (**2**).

## **S. REGULACJA PODNÓŻKA**

W celu podniesienia podnóżka przesun metalowy pręt w dół (**1**) i zablokuj możliwość jego uniesienia za pomocą nap (**2**).

**UWAGA!** Upewnij się, czy pręt jest prawidłowo zabezpieczony przed przypadkowym podniesieniem.

.....

## **T. REGULACJA RĄCZKI**

Wciśnij jednocześnie oba przyciski znajdujące się po obu stronach rączki i ustaw ją w wybranym położeniu.

## **DEMONTAŻ KÓŁ**

### **U. DEMONTAŻ KÓŁ PRZEDNICH**

Wciśnij przycisk blokady **(1)** i jednocześnie wysuń przednie koło z piasty **(2)**.

### **V. DEMONTAŻ KÓŁ TYLNYCH**

Pociągnij blokadę koła tylnego **(1)** i jednocześnie wysuń koło **(2)**.

## **SKŁADANIE WÓZKA**

Odblokuj przednie koła obrotowe, opuść oparcie do najniższej pozycji, złóż budkę.

**W.** Rozepnij pasek znajdujący się z prawej strony, pod siedziskiem wózka.

**X.** Wciśnij przycisk blokady znajdujący się z prawej strony wózka.

**Y.** Pociągnij do góry pasek znajdujący się w siedzisku, aż do momentu złożenia wózka. Upewnij się, że blokada zabezpieczyła wózek przed przypadkowym rozłożeniem.

## **Z. OBSŁUGA PASÓW BEZPIECZEŃSTWA**

Zepnij pasy klamrą. Wyreguluj długość pasów sprzączkami.

### **1. POKROWIEC NA NOGI**

Zamocuj paski z napami i rzepami wokół rurek stelażu wózka



## CZYSZCZENIE I OBSŁUGA

Części wózka wykonane z tworzywa sztucznego oraz pasy można czyścić za pomocą miękkiej, wilgotnej ściereczki. Nie należy stosować agresywnych środków piorących.

Części metalowe wcieraj suchą szmatką, usuwając kurz i wodę. W przypadku zabłocenia lub po jeździe w okresie zimowym konserwuj je używając preparatów o właściwościach smarnych.

Instrukcja czyszczenia tapicerki: czyścić przy użyciu ściereczki z delikatnym detergentem, nie namaczać, nie wirować, suszyć rozłożone.

Okresowo sprawdzaj luzy śrub i wymieniaj uszkodzone części. Smaruj elementy jezdne tj. piasty kół, osie najlepiej używając popularnych preparatów np. smar silikonowy, szczególnie po jeździe w terenie piaszczystym lub w okresie zimowym. Agresywne środki mogą spowodować korozję. Pamiętaj również o konserwacji wszystkich elementów metalowych.



## OSTRZEŻENIE

- OSTRZEŻENIE To siedzisko nie jest odpowiednie dla dzieci w wieku poniżej 6. miesiąca życia.
- OSTRZEŻENIE Niniejszy wyrób nie jest odpowiedni do biegania ani jazdy na rolkach.
- OSTRZEŻENIE Nigdy nie zostawiaj swojego dziecka bez opieki.
- OSTRZEŻENIE Zawsze używaj systemu zapięć.
- OSTRZEŻENIE Zawsze używać paska krokowego w połączeniu z paskiem biodrowym.
- OSTRZEŻENIE Nie pozwalaj dziecku bawić się niniejszym wyrobem.
- OSTRZEŻENIE Upewnij się prze użyciem, czy wszystkie urządzenia blokujące są włączone.
- OSTRZEŻENIE Aby uniknąć obrażeń, upewnij się, czy Twoje dziecko jest odsunięte kiedy rozkłada się lub składa niniejszy wyrób.
- OSTRZEŻENIE Sprawdź, czy urządzenia mocujące gondolę lub siedzisko lub fotelik samochodowy są prawidłowo załączone przed użyciem.
- OSTRZEŻENIE Każde obciążenie zawieszane na prowadnicy wózka narusza jego stateczność.
- W przypadku wykrycia jakichkolwiek usterek nie używaj produktu oraz skontaktuj się z serwisem firmy Baby Design Group lub sprzedawcą.
- OSTRZEŻENIE Używaj uprząży, gdy Twoje dziecko zacznie samodzielnie siadać.
- Hamulce powinny być włączone, gdy wkłada się i wyjmuje dziecko.

.....

- Należy używać tylko części zamiennych dostarczonych lub zalecanych przez producenta. - Akcesoria, które nie są zaakceptowane przez producenta, nie powinny być użytkowane. - Nigdy nie zjeżdżaj wózkiem po schodach, szczególnie gdy jest w nim dziecko. Może to spowodować poważne obrażenia dziecka i uszkodzenia wózka. - Produkt przeznaczony jest dla jednego dziecka. - Zawsze upewnij się przed użycie wózka, że jest dokładnie rozłożony i zablokowany. - Zawsze gdy parkujesz wózek, zablokuj hamulec. - Nigdy nie obciążaj wózka nadmiernie. Dopuszczalna waga dziecka wynosi 15 kg. - Przed użyciem wózka upewnij się, że mechanizmy składania zostały zablokowane. - Okresowo sprawdzaj, czy wszystkie elementy wózka są sprawne i bezpieczne w szczególności prawidłowość mocowania siedziska do podwozia. - Przy składaniu i rozkładaniu wózka uważaj na bezpieczeństwo Twoich palców, - Upewnij się, że palce oraz inne części ciała Twojego dziecka są bezpieczne, gdy regulujesz oparcie lub zmieniasz położenie „rączki” wózka. - Maksymalne obciążenie koszyka wynosi 3 kg. - Baby Design Group Sp. z o.o. Sp. K. nie ponosi odpowiedzialności za szkody wyrządzone w mieniu lub na osobach na skutek montażu oraz używania przedmiotowego produktu niezgodnie ze wskazaniami i zaleceniami producenta zawartymi w instrukcji obsługi.

- Wózek przeznaczony jest do jazdy do przodu. - Nie wieszaj toreb do tego nieprzystosowanych oraz innych niż torby marki Baby Design lub Espiro na prowadnicach wózka. Jest to niebezpieczne oraz może prowadzić do uszkodzenia wózka. - Jakiegokolwiek obciążenie dołączone do uchwytu i/lub tylnej strony oparcia i/lub boków wózka będzie wpływać na stateczność wózka. - Maksymalne obciążenie torby zawieszanej na prowadnicy wózka wynosi 1.5 kg. - Maksymalne obciążenie kieszeni budki/gondoli wynosi 300 g. - Zawsze montuj wszystkie elementy ochronne i zabezpieczające wózka zgodnie z instrukcją. - Nigdy nie wjeżdżaj ani nie zjeżdżaj wózkiem po schodach (również po płozach). - Bujanie wózka może osłabić jego konstrukcję i prowadzić do uszkodzenia. - Nigdy nie podnoś lub przenoś produktu z dzieckiem w środku. - Nie używaj produktu bez tapicerki, jest on jego integralnym elementem. - Instrukcja czyszczenia tapicerki: czyścić przy użyciu ściereczki z delikatnym detergentem, nie namaczać, nie wirować, suszyć rozłożone.

[www.espiro.eu](http://www.espiro.eu)

**BABY DESIGN GROUP SP. Z O.O. SP. K.**

ul. Warszawska 8  
42-262 Poczesna  
POLAND

tel. +48 (34) 360 46 64  
tel. +48 (34) 360 46 65  
serwis +48 (34) 364 30 53  
fax. + 48 (34) 364 36 41  
email: [biuro@babydesign.eu](mailto:biuro@babydesign.eu)  
[serwis@babydesign.eu](mailto:serwis@babydesign.eu)