

EDGE® POWER MOUNT

Installation Instructions	2	Instrukcja instalacji	68
Instructions d'installation.....	8	Pokyny pro instalaci	74
Istruzioni di installazione	14	Navodila za namestitev.....	80
Installationsanweisungen	20	Pokyny na inštaláciu	86
Instrucciones de instalación	26	Upute za instalaciju	92
Instruções de instalação.....	32	Οδηγίες εγκατάστασης	98
Installatie-instructies	38	Installeerimisjuhised	104
Installationsvejledning	44	Įdiegimo instrukcijos	110
Asennusohjeet	50	Uzstādīšanas instrukcija	116
Installeringsinstruksjoner.....	56	Instrukțiuni de instalare	122
Installationsinstruktioner	62	Telepítési utasítások	128

Garmin®, the Garmin logo, and Edge® are trademarks of Garmin Ltd. or its subsidiaries, registered in the USA and other countries. These trademarks may not be used without the express permission of Garmin.

Bosch® is a registered trademark of Robert Bosch GmbH. Shimano® is a registered trademark of Shimano, Inc.

MN: A03666

El número de registro COFETEL/IFETEL puede ser revisado en el manual a través de la siguiente página de internet.



Edge® Power Mount Installation Instructions

Important Safety Information

WARNING

Failure to heed the following warnings could result in an accident or collision resulting in death or serious injury.

Bicycle Warnings

- Always use your best judgement, and operate the bicycle in a safe manner.
- Make sure your bicycle and hardware are properly maintained and that all parts are correctly installed.

Distraction Warning

Use caution when using the device while operating a vehicle. Avoid becoming distracted by the display, which could lead to an accident causing serious personal injury or death. Only access the information displayed on the device with a glance. Always maintain awareness of your surroundings and do not stare at the display or become distracted by the display. Focusing on the display could prevent you from avoiding obstacles or hazards.

Device Warnings

- If these warnings are not followed, the device may experience a shortened life span or may present a risk of damage to the device, fire, chemical burn, electrolyte leak, and/or injury.
- Do not immerse the device or batteries in water or other liquids.
- Do not leave the device exposed to a heat source or in a high-temperature location, such as in the sun in an unattended vehicle. To prevent the possibility of damage, remove the device from the vehicle or store it out of direct sunlight.
- Do not disassemble, modify, remanufacture, puncture, or damage the device.
- Do not expose the device to fire, explosion, or other hazard.
- Do not operate the device outside of the following temperature range: From -20° to 60°C (from -4° to 140°F) .
- When storing the device for an extended time period, store within the following temperature range: From -40° to 85°C (from -40° to 185°F).
- Do not use a power cable, data cable and/or power adapter that is not approved or supplied by Garmin®.

Edge Power Mount Instructions

Overview

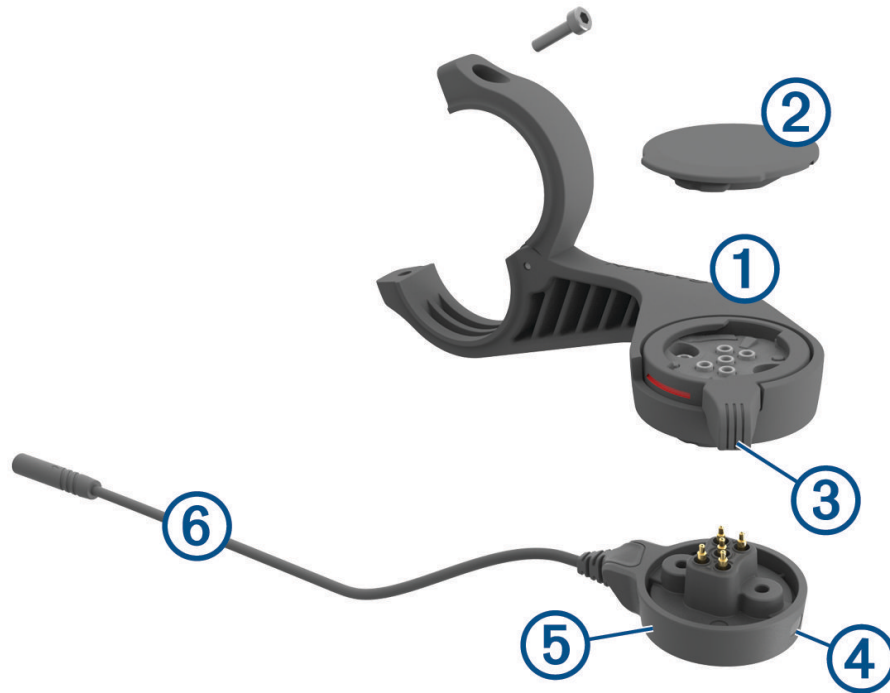

①	Out-front mount
②	Weather cap
③	Locking ring
④	Status LED
⑤	Power pod
⑥	Power pod cable

Installing the Edge Power Mount

You can use the power mount to install your Edge device and connect it to your eBike. Garmin recommends that you adjust the mount for the Edge viewing angle before you connect the cable to your eBike.

- 1 Select a secure location to mount the Edge device where it does not interfere with the safe operation of your eBike.
- 2 Use the 2.5 mm hex key to remove the screw ① from the handlebar connector ②.



- 3 Place a rubber pad around the handlebar:
 - If the handlebar diameter is 25.4 mm, use the thicker pad.
 - If the handlebar diameter is 31.8 mm, use the thinner pad.
- 4 Place the handlebar connector around the rubber pad.

NOTE: You should align the contours on the rubber pad with the grooves on the inside of the handlebar connector.

- 5 Replace the screw, and use the 2.5 mm hex key to tighten the screw until the mount is secure.
NOTE: You should check the tightness of the screw periodically.

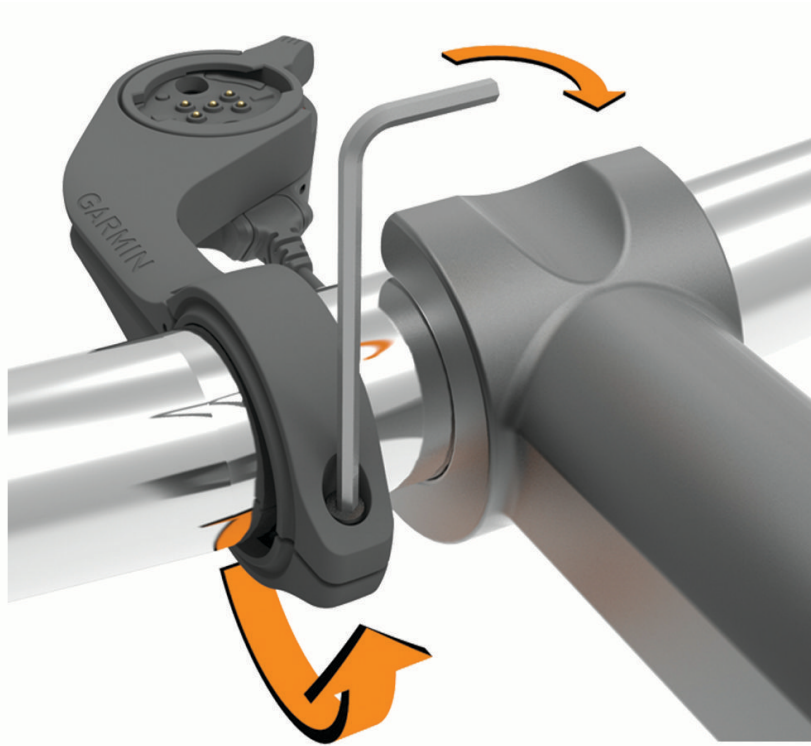

- 6 Open the locking ring ③.
NOTE: The locking ring is in the open position when the red line is visible on the side of the mount.

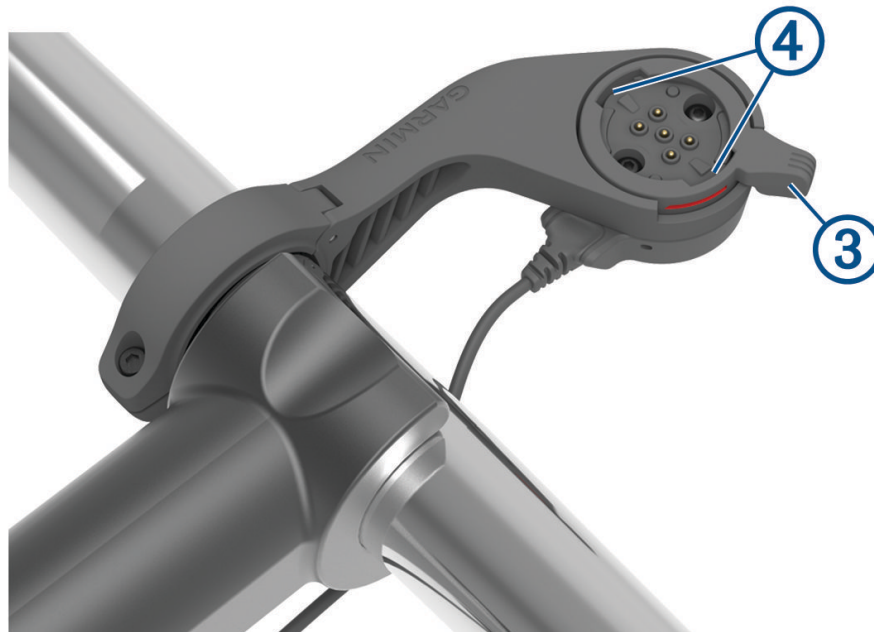

- 7 Align the tabs on the back of the Edge device with the eBike mount notches ④.

- 8 Press down slightly and close the lever to lock the Edge device into the mount.
- 9 Connect the power pod cable ⑤ to the compatible power cable on your eBike (*Required Cables*, page 6).



Required Cables

In order to complete the installation, you must purchase one of these compatible cables:

- Bosch® power mount accessory cable
- Shimano® power mount accessory cable

NOTE: Garmin recommends having a bike technician trim the compatible Shimano cable to the correct length.

Wire Color	Wire Function
Red	Power
Yellow	Power
Blue	Ground
Black	Ground

- USB-A power mount accessory cable

Edge Power Mount Status LED

LED Activity	Status
Solid green	The power mount is connected to power, but it is not paired with an Edge device.
Flashing green	The power mount is paired with the Edge device and is charging.
Flashing red	An error occurred. Unplug the power mount, and remove the Edge device. Plug the power mount in again, and install the Edge device. If the red flashing continues, contact Product Support.

Device Care

NOTICE

Secure the weather cap tightly to prevent damage to the exposed contacts.

Keep the components clean and free of debris.

Do not store the device where prolonged exposure to extreme temperatures can occur, because it can cause permanent damage.

Avoid chemical cleaners, solvents, sunscreen, and insect repellents that can damage plastic components and finishes.

Avoid extreme shock and harsh treatment, because it can degrade the life of the product.

Replace components with Garmin parts only. See your Garmin dealer or the Garmin website.

Contact your local waste disposal department to dispose of the power mount in accordance with applicable local laws and regulations.

Cleaning the Device

- Clear mud and dirt from the weather cap area and exposed contacts.
- While the weather cap is installed, hold the device under running water.

After cleaning, allow the device to dry completely.

Limited Warranty

The Garmin standard limited warranty applies to this accessory. For more information, go to www.garmin.com/support/warranty.

Edge Power Mount

Instructions d'installation

Informations importantes relatives à la sécurité

AVERTISSEMENT

Si vous ne respectez pas les avertissements suivants, vous risquez un accident ou une collision pouvant entraîner des blessures graves, voire mortelles.

Avertissements relatifs au vélo

- Faites preuve de bon sens et conduisez toujours de la manière la plus sûre possible.
- Assurez-vous que votre vélo et votre matériel sont en bon état et que tous les composants sont correctement installés.

Avertissement lié au risque de distraction

Soyez prudent si vous utilisez l'appareil pendant que vous conduisez le véhicule. Ne vous laissez pas distraire par l'écran, car vous risqueriez un accident pouvant causer des blessures graves, voire mortelles. Consultez toujours brièvement les informations affichées sur l'écran. Restez toujours attentif à votre environnement. Ne fixez pas l'écran et ne vous laissez pas distraire par celui-ci. Si vous vous concentrez uniquement sur l'écran, vous risquez de ne pas pouvoir éviter certains obstacles ou zones dangereuses.

Avertissements sur l'appareil

- Si vous ignorez ces avertissements, vous risquez de réduire la durée de vie de l'appareil et de l'endommager en plus de vous exposer à des risques d'incendie, de brûlure chimique, de fuite d'électrolyte et/ou de blessures.
- N'immergez pas l'appareil ni les batteries dans de l'eau ou dans d'autres liquides.
- Ne laissez pas l'appareil à proximité d'une source de chaleur ou dans un lieu où la température est très élevée, par exemple dans un véhicule sans surveillance stationné en plein soleil. Pour éviter tout dommage, sortez l'appareil de votre véhicule ou placez-le à l'abri du soleil.
- Ne pas démonter, modifier, remonter, percer ou endommager l'appareil.
- Ne pas exposer l'appareil au feu, à une explosion ou à d'autres dangers.
- Ne pas utiliser l'appareil hors des plages de température suivantes : From -20° to 60°C (from -4° to 140°F) .
- Pour le stockage de longue durée, la température du lieu de stockage de l'appareil doit être comprise entre : From -40° to 85°C (from -40° to 185°F).
- N'utilisez pas de câble d'alimentation, de données et/ou d'adaptateur d'alimentation non approuvé ou fourni par Garmin.

Support alimenté Edge – Instructions

Présentation

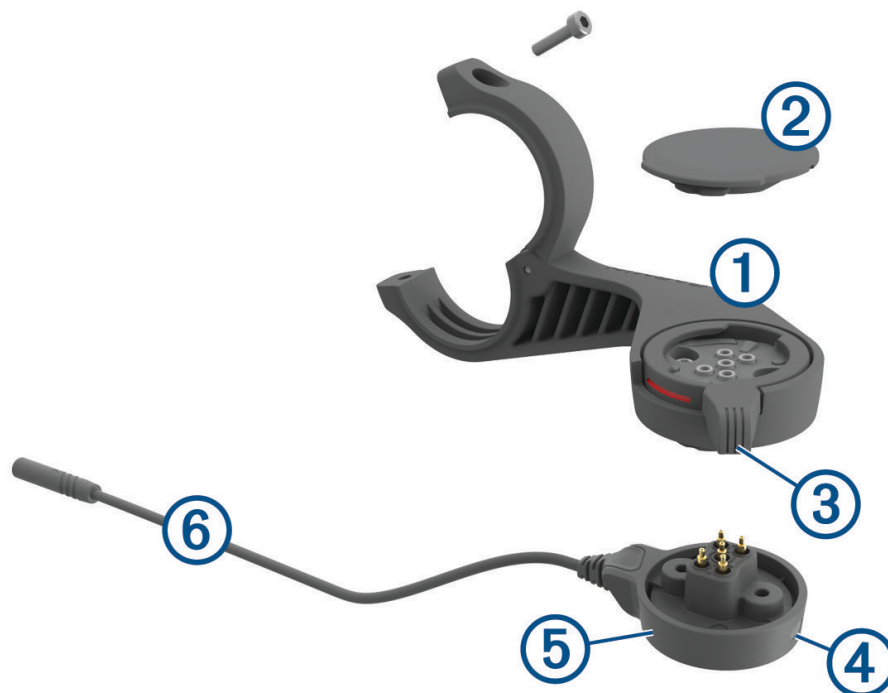

①	Support avant
②	Cache étanche
③	Bague de verrouillage
④	Voyant LED d'état
⑤	Bloc d'alimentation
⑥	Câble du bloc d'alimentation

Installation du support alimenté Edge

Vous pouvez utiliser le support alimenté pour installer votre appareil Edge et le connecter à votre vélo électrique. Garmin recommande de régler le support pour ajuster l'angle de vue de Edge avant de connecter le câble à votre vélo électrique.

- 1 Pour installer l'appareil Edge, choisissez un endroit sûr qui n'entrave pas le bon fonctionnement de votre vélo électrique.
- 2 Utilisez la clé Allen de 2,5 mm pour retirer la vis ① du connecteur pour guidon ②.



- 3 Placez un tampon en caoutchouc autour du guidon :
 - Si le diamètre du guidon est de 25,4 mm, utilisez le tampon le plus épais.
 - Si le diamètre du guidon est de 31,8 mm, utilisez le tampon le plus fin.
- 4 Placez le connecteur du guidon autour du tampon en caoutchouc.

REMARQUE : alignez les contours du tampon en caoutchouc avec les rainures situées à l'intérieur du connecteur du guidon.

- 5 Remplacez la vis et utilisez la clé Allen de 2,5 mm pour serrer la vis jusqu'à ce qu'elle soit bien en place.
REMARQUE : il est recommandé de vérifier régulièrement le serrage des vis.

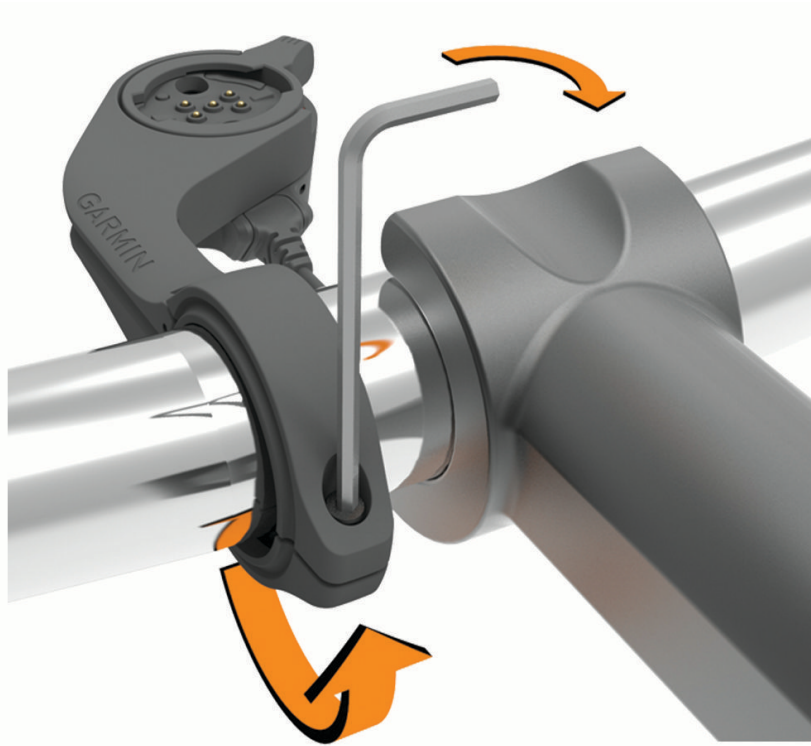

- 6 Ouvrez la bague de verrouillage ③.
REMARQUE : la bague de verrouillage est en position ouverte lorsque la ligne rouge est visible sur le côté du support.

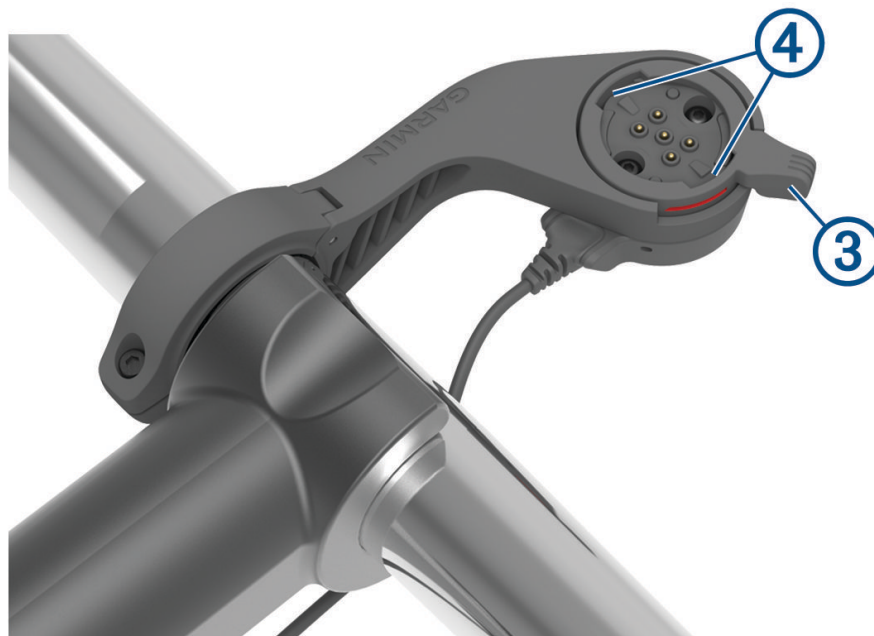

- 7 Aligned les languettes à l'arrière de l'appareil Edge avec les encoches du support pour vélo électrique ④.

- 8 Appuyez légèrement et fermez le levier pour verrouiller l'appareil Edge sur le support.
- 9 Connectez le câble du bloc d'alimentation ⑤ au câble d'alimentation compatible de votre vélo électrique (*Câbles requis*, page 12).



Câbles requis

Pour terminer l'installation, vous devez acheter l'un des câbles compatibles suivants :

- Câble pour support alimenté Bosch
- Câble pour support alimenté Shimano

REMARQUE : Garmin vous recommande de demander à un technicien spécialisé de couper le câble Shimano compatible à la bonne longueur.

Couleur du fil	Fonction du fil
Rouge	Alimentation
Jaune	Alimentation
Bleu	Terre
Noir	Terre

- Câble USB-A pour support alimenté

Voyant LED d'état du support alimenté Edge

Activité DEL	État
Allumé vert	Le support alimenté est branché à l'alimentation, mais il n'est pas couplé à un appareil Edge.
Vert clignotant	Le support alimenté est couplé à l'appareil Edge et se recharge.
Rouge - clignotement	Une erreur est survenue. Débranchez le support alimenté et retirez l'appareil Edge. Rebranchez le support alimenté et réinstallez l'appareil Edge. Si le clignotement rouge persiste, contactez le service d'assistance produit.

Entretien du

AVIS

Fixez le capuchon étanche hermétiquement pour éviter que les contacts ne soient exposés.

Veillez à ce que les composants restent propres et exempts de débris.

N'entreposez pas l'appareil dans un endroit où il est susceptible d'être exposé de manière prolongée à des températures extrêmes, au risque de provoquer des dommages irréversibles.

Évitez de mettre l'appareil en contact avec des nettoyants chimiques, des solvants, de la crème solaire ou des répulsifs contre les insectes pouvant endommager les parties en plastique et les finitions.

Évitez les chocs et les manipulations brusques qui risquent d'endommager l'appareil.

Remplacez les composants avec des pièces Garmin uniquement. Contactez votre revendeur Garmin ou visitez le site Web de Garmin.

Contactez la déchetterie locale pour plus d'informations sur la mise au rebut du support alimenté dans le respect des lois et des réglementations locales applicables.

Nettoyage de l'appareil

- Éliminez la boue et la saleté présentes sur la surface du capuchon étanche et des contacts exposés.
- Après avoir installé le capuchon étanche, rincez l'appareil sous l'eau courante.

Après le nettoyage, laissez bien sécher l'appareil.

Garantie limitée

La garantie limitée standard de Garmin s'applique à cet accessoire. Pour plus d'informations, rendez-vous sur le site www.garmin.com/support/warranty.

Edge Power Mount

Istruzioni di installazione

Informazioni importanti sulla sicurezza

AVVERTENZA

Il mancato rispetto delle indicazioni fornite di seguito potrebbe causare incidenti e tamponamenti gravi o mortali.

Avvisi sulla bicicletta

- Seguire sempre il buon senso e utilizzare la bicicletta con prudenza.
- Accertarsi che la bicicletta e l'hardware siano stati conservati integri e che tutti i componenti siano installati correttamente.

Avvertenza relativa alle distrazioni

Prestare attenzione quando si utilizza il dispositivo mentre si è alla guida di un veicolo. Evitare di essere distratti dallo schermo, in caso contrario potrebbero verificarsi incidenti con lesioni personali gravi o morte. Le informazioni sul dispositivo devono essere visualizzate in un colpo d'occhio. Mantenere sempre l'attenzione sull'ambiente circostante e non guardare fisso lo schermo onde evitare distrazioni. Visualizzare lo schermo potrebbe impedire di evitare ostacoli o pericoli.

Avvertenze relative al dispositivo

- Qualora non si presti attenzione a tali avvertenze, si potrebbe compromettere il ciclo di vita del dispositivo o causare eventuali danni al dispositivo, incendi, combustioni chimiche, perdita di elettroliti e/o infortuni.
- Non immergere il dispositivo o le batterie in acqua o in altri liquidi.
- Evitare l'esposizione del dispositivo a fonti di calore o temperature elevate, ad esempio in un veicolo incustodito parcheggiato al sole. Per evitare possibili danni, rimuovere il dispositivo dal veicolo o riporlo lontano dalla luce solare diretta.
- Non disassemblare, modificare, riprodurre, forare o danneggiare il dispositivo.
- Non esporre il dispositivo a fuoco, esplosioni o ad altri pericoli.
- Non esporre il dispositivo a temperature al di fuori dell'intervallo seguente: From -20° to 60°C (from -4° to 140°F) .
- Se non si utilizza il dispositivo per un periodo prolungato, riporlo a una temperatura compresa nell'intervallo seguente: From -40° to 85°C (from -40° to 185°F).
- Non utilizzare un cavo di alimentazione, un cavo dati e/o un adattatore di alimentazione non approvato o fornito da Garmin.

Istruzioni per l'installazione della Power Mount Edge

Panoramica

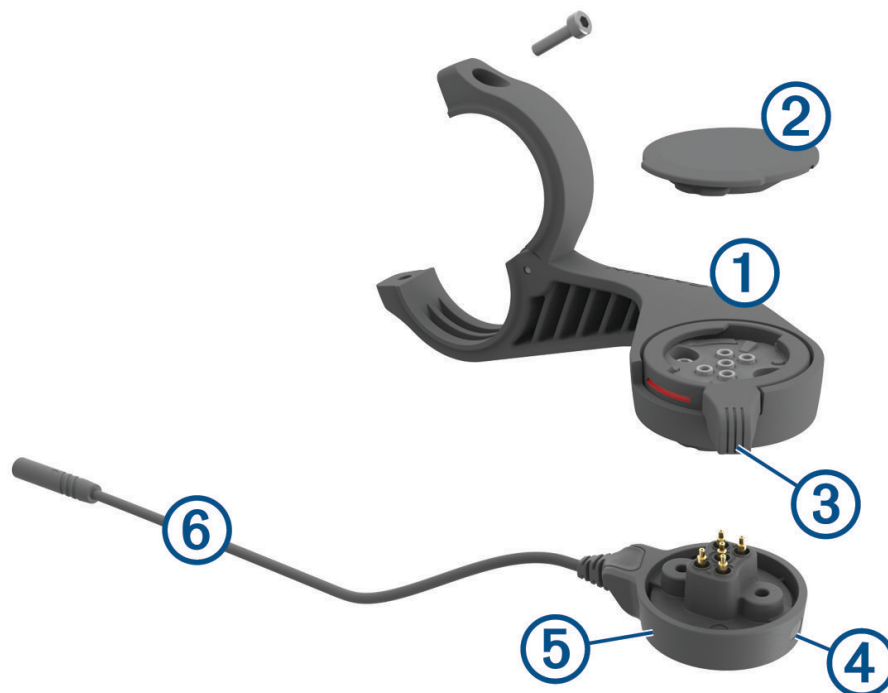

①	Staffa da manubrio
②	Tappo protettivo
③	Anello di blocco
④	LED di stato
⑤	Alimentatore
⑥	Cavo di alimentazione

Installazione della Power Mount Edge

È possibile utilizzare la Power Mount per installare il dispositivo Edge e collegarlo all'eBike. Garmin consiglia di regolare la staffa per il corretto angolo di visualizzazione del dispositivo Edge prima di collegare il cavo all'eBike.

- 1 Scegliere una posizione stabile per l'installazione della staffa Edge, tale da non compromettere l'uso dell'eBike in condizioni di sicurezza.
- 2 Utilizzare la chiave a brugola da 2,5 mm per rimuovere la vite ① dal connettore per manubrio ②.



- 3 Posizionare un cuscinetto in gomma intorno al manubrio:
 - Se il diametro del manubrio è di 25,4 mm, utilizzare la guarnizione in gomma più spessa.
 - Se il diametro del manubrio è di 31,8 mm, utilizzare la guarnizione in gomma più sottile.
- 4 Posizionare il connettore per manubrio intorno allo spessore in gomma.
NOTA: allineare i bordi del cuscinetto in gomma alle scanalature all'interno del connettore del manubrio.

- 5 Riposizionare la vite e serrarla con la chiave esagonale da 2,5 mm finché l'accessorio non è fissato.
NOTA: verificare periodicamente che la vite sia salda.

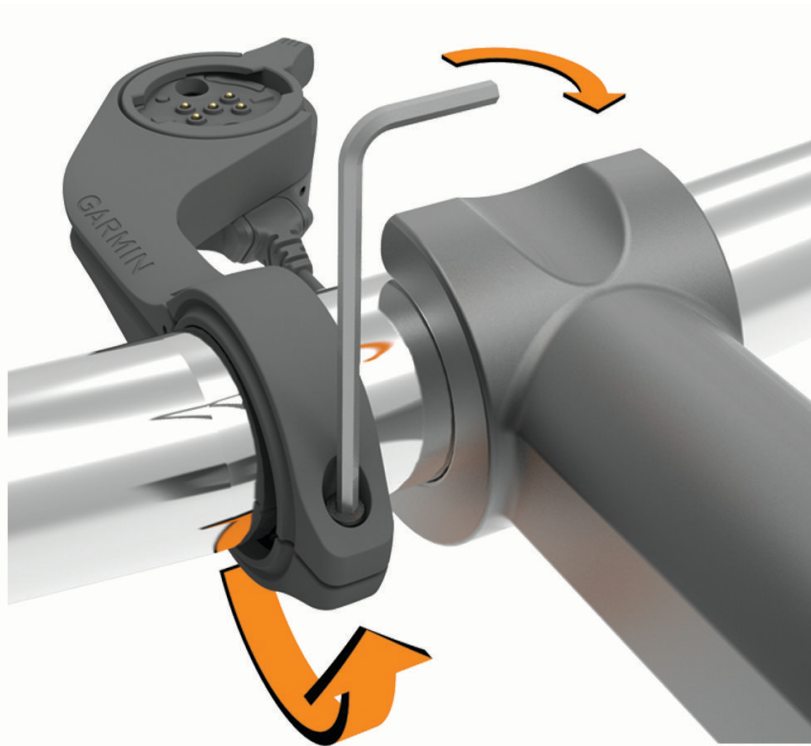

- 6 Aprire l'anello di blocco ③.
NOTA: l'anello di blocco è in posizione aperta quando la linea rossa è visibile sul lato dell'accessorio.

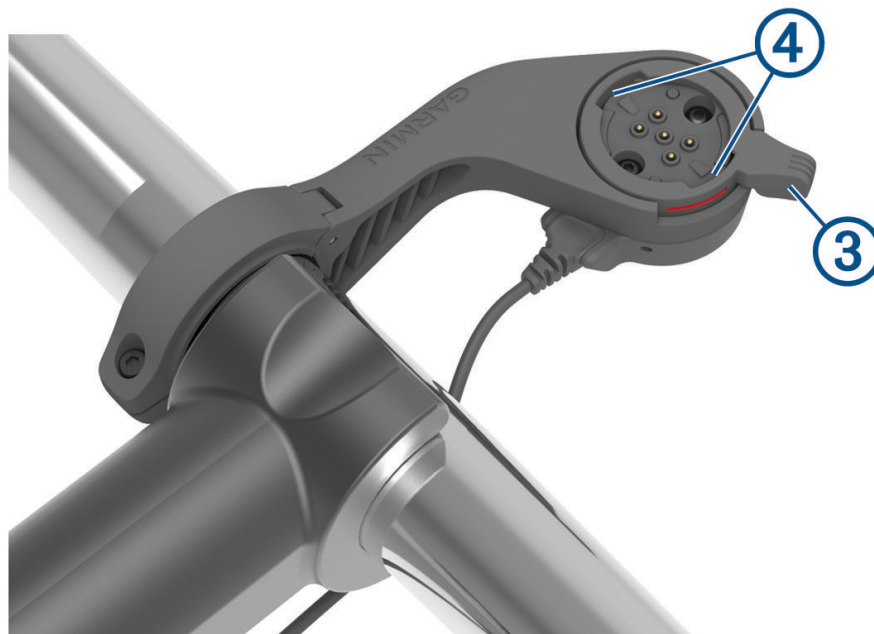

- 7 Allineare le linguette sul retro del dispositivo Edge alle scanalature sulla staffa per eBike ④.

- 8 Premere leggermente verso il basso e chiudere la leva per bloccare il dispositivo Edge nella staffa.
- 9 Collegare il cavo dell'alimentatore ⑤ al cavo di alimentazione compatibile sull'eBike (*Cavi richiesti, pagina 18*).



Cavi richiesti

Per completare l'installazione, è necessario acquistare uno dei seguenti cavi compatibili:

- Cavo della staffa Power Mount Bosch
- Cavo della staffa Power Mount Shimano

NOTA: Garmin consiglia di far accorciare il cavo Shimano compatibile fino alla lunghezza corretta da un tecnico esperto di biciclette.

Colore del cavo	Funzione cavo
Rosso	Alimentazione
Giallo	Alimentazione
Blu	Terra
Nero	Terra

- Cavo della staffa Power Mount USB-A.

LED di stato della Power Mount Edge

Attività del LED	Stato
Verde fisso	La Power Mount è collegata all'alimentazione, ma non è associata a un dispositivo Edge.
Verde lampeggiante	La Power Mount è associata al dispositivo Edge ed è in carica.
Rosso lampeggiante	Si è verificato un errore. Scollegare la Power Mount e rimuovere il dispositivo Edge. Ricollegare la Power Mount e installare il dispositivo Edge. Se la spia rossa continua a lampeggiare, contattare il servizio di assistenza.

Manutenzione del dispositivo

AVVISO

Fissare saldamente il cappuccio protettivo per evitare danni ai contatti esposti.

Mantenere i componenti puliti e privi di detriti.

Non conservare il dispositivo in ambienti in cui potrebbe essere esposto a temperature estreme per un periodo prolungato, al fine di evitare danni permanenti.

Evitare l'uso di detersivi chimici, solventi e schermi solari e insettifughi che possono danneggiare i componenti e le rifiniture in plastica.

Evitare urti eccessivi e utilizzare il prodotto con cura per non ridurne la durata.

Sostituire i componenti solo con ricambi originali Garmin. Contattare il rivenditore Garmin o visitare il sito Web Garmin.

Per un corretto smaltimento della Power Mount in conformità alle leggi e alle disposizioni locali, contattare le autorità locali preposte.

Pulizia del dispositivo

- Rimuovere fango e sporcizia dall'area del cappuccio protettivo e dai contatti esposti.
- Con il cappuccio protettivo installato, tenere il dispositivo sotto l'acqua corrente.

Dopo la pulizia, lasciare asciugare completamente il dispositivo.

Garanzia limitata

Il presente accessorio è coperto dalla garanzia limitata standard di Garmin. Per ulteriori informazioni, visitare il sito Web www.garmin.com/support/warranty.

Edge Power Mount

Installationsanweisungen

Wichtige Sicherheitsinformationen

WARNUNG

Falls Sie folgende Warnungen nicht beachten, könnte es zu einem Unfall oder Zusammenstoß mit schweren oder sogar tödlichen Verletzungen kommen.

Fahrradwarnungen

- Fahren Sie stets aufmerksam, und halten Sie die Regeln für sicheres Fahren ein.
- Vergewissern Sie sich, dass das Fahrrad und die Montageteile ordnungsgemäß gewartet und alle Teile richtig montiert sind.

Aufmerksamkeitswarnung

Lassen Sie Vorsicht walten, wenn Sie das Gerät während des Betriebs des Fahrzeugs verwenden. Lassen Sie sich nicht durch das Display ablenken, da dies zu einem Unfall mit schweren oder tödlichen Personenschäden führen könnte. Blicken Sie nur kurz auf die Informationen, die auf dem Gerät angezeigt werden. Seien Sie sich jederzeit Ihrer Umgebung bewusst, starren Sie nicht auf das Display und lassen Sie sich nicht vom Display ablenken. Wenn Sie länger auf das Display schauen, nehmen Sie Hindernisse oder Gefahren eventuell zu spät wahr.

Gerätewarnungen

- Ein Missachten dieser Warnungen kann zur Verkürzung der Nutzungsdauer des Geräts oder zu Schäden am Gerät, zu Feuer, chemischen Verätzungen, Auslaufen des Elektrolyts und/oder Verletzungen führen.
- Tauchen Sie Gerät oder Akkus nicht in Wasser oder andere Flüssigkeiten ein.
- Halten Sie das Gerät von Hitzequellen oder Umgebungen mit hohen Temperaturen fern, z. B. direkter Sonneneinstrahlung in einem Fahrzeug. Vermeiden Sie mögliche Schäden, indem Sie das Gerät aus dem Fahrzeug nehmen oder es so lagern, dass es vor direkter Sonneneinstrahlung geschützt ist.
- Das Gerät darf nicht zerlegt, verändert, zu einem neuen Produkt verarbeitet, durchbohrt oder beschädigt werden.
- Setzen Sie das Gerät nicht Feuer, Explosionen oder anderen Gefahrenquellen aus.
- Betreiben Sie das Gerät nicht, wenn die Temperatur außerhalb des folgenden Temperaturbereichs liegt: From -20° to 60°C (from -4° to 140°F) .
- Bei Lagerung des Geräts über einen längeren Zeitraum sollte die Temperatur innerhalb des folgenden Temperaturbereichs liegen: From -40° to 85°C (from -40° to 185°F).
- Verwenden Sie kein Netzkabel, Datenkabel und/oder Netzteil, das nicht von Garmin zugelassen oder bereitgestellt wurde.

Edge Halterung mit Stromversorgung – Anweisungen

Übersicht

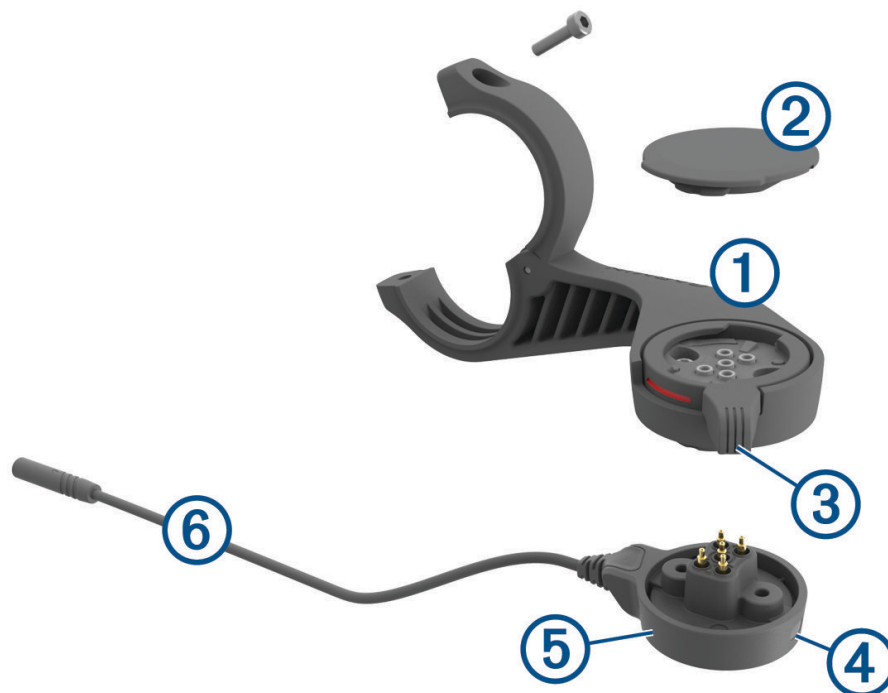

①	Aero-Halterung
②	Schutzkappe
③	Sicherungsring
④	Status-LED
⑤	Stromversorgungsmodul
⑥	Kabel des Stromversorgungsmoduls

Installieren der Edge Halterung mit Stromversorgung

Verwenden Sie die Halterung mit Stromversorgung, um das Edge Gerät zu installieren und mit dem E-Bike zu verbinden. Garmin empfiehlt, die Halterung zunächst für den Edge Betrachtungswinkel anzupassen und erst dann das Kabel mit dem E-Bike zu verbinden.

- 1 Wählen Sie eine sichere Position für die Montage des Edge Geräts, damit es die Fahrsicherheit nicht einschränkt.
- 2 Lösen Sie mit einem 2,5-mm-Innensechskantschlüssel die Schraube ① am Lenkerverbindungsstück ②.



- 3 Legen Sie die Gummiunterlage um den Lenker:
 - Wenn der Lenker einen Durchmesser von 25,4 mm hat, sollte eine dickere Unterlage verwendet werden.
 - Wenn der Lenker einen Durchmesser von 31,8 mm hat, sollte eine dünnere Unterlage verwendet werden.
- 4 Setzen Sie das Lenkerverbindungsstück um die Gummiunterlage.

HINWEIS: Richten Sie die Konturen der Gummiunterlage auf die Einkerbungen an der Innenseite des Lenkerverbindungsstücks aus.

- 5 Setzen Sie die Schraube wieder ein und ziehen Sie sie mit dem 2,5-mm-Inbusschlüssel an, bis die Halterung gesichert ist.

HINWEIS: Überprüfen Sie regelmäßig, ob die Schraube noch fest angezogen ist.

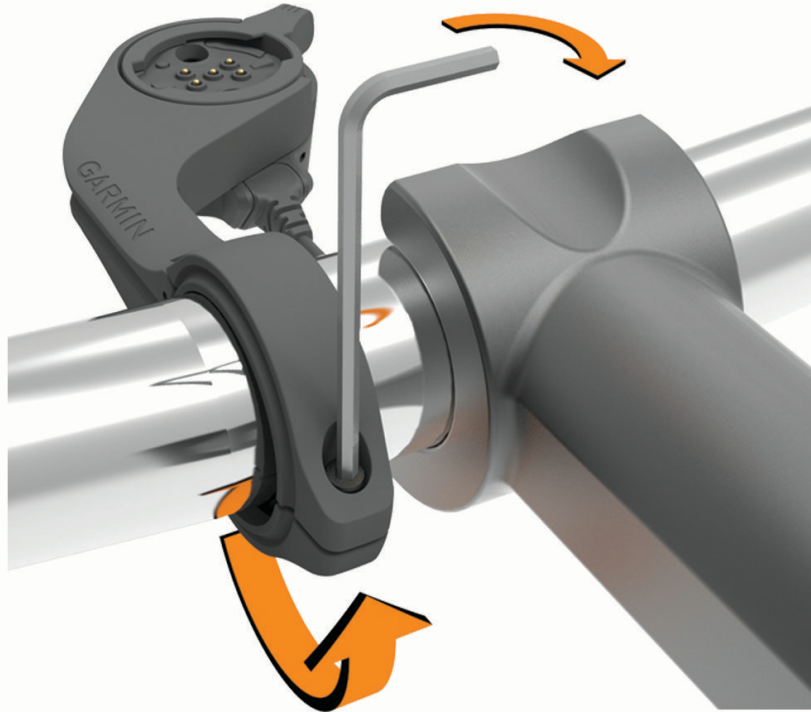

- 6 Öffnen Sie den Sicherungsring ③.

HINWEIS: Der Sicherungsring ist geöffnet, wenn die rote Linie an der Seite der Halterung zu sehen ist.

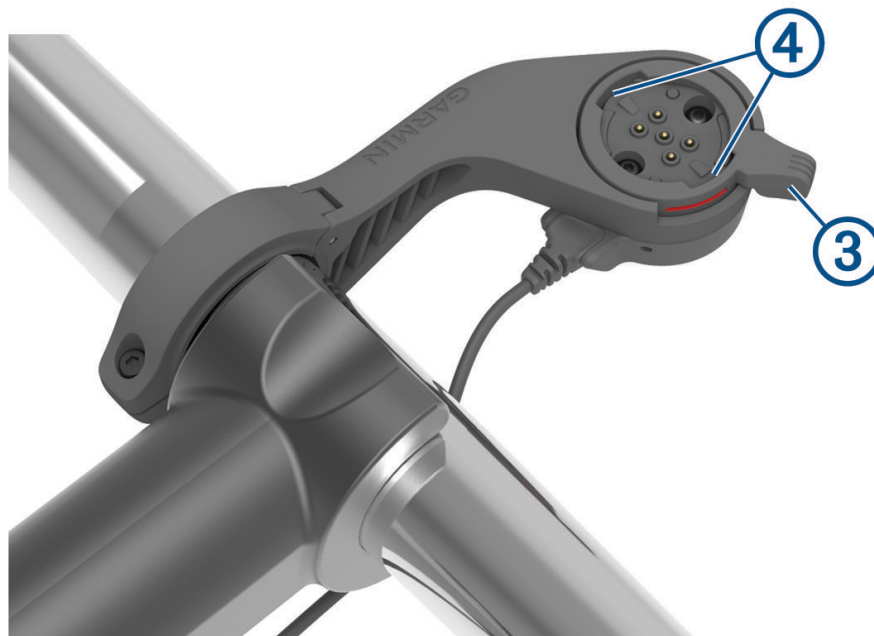

- 7 Richten Sie die Nasen auf der Rückseite des Edge Geräts auf die Einkerbungen der E-Bike-Halterung aus ④.

- 8 Drücken Sie die Halterung nach unten und schließen Sie den Hebel, um das Edge Gerät in der Halterung zu fixieren.
- 9 Verbinden Sie das Kabel des Stromversorgungsmoduls **5** mit dem kompatiblen Netzkabel am E-Bike (*Erforderliche Kabel, Seite 24*).



Erforderliche Kabel

Zum Abschließen der Installation müssen Sie eines der folgenden kompatiblen Kabel erwerben:

- Bosch Kabel für die Halterung mit Stromversorgung
- Shimano Kabel für die Halterung mit Stromversorgung

HINWEIS: Garmin empfiehlt, das kompatible Shimano Kabel von einem Fahrradmechaniker auf die richtige Länge kürzen zu lassen.

Leitungsfarbe	Funktion der Leitung
Rot	Einschalttaste
Gelb	Einschalttaste
Blau	Masse
Schwarz	Masse

- USB-A-Kabel für die Halterung mit Stromversorgung

Status-LED der Edge Halterung mit Stromversorgung

Verhalten der LED	Status
Leuchtet grün	Die Halterung mit Stromversorgung ist mit der Stromversorgung verbunden, ist jedoch nicht mit einem Edge Gerät gekoppelt.
Blinkt grün	Die Halterung mit Stromversorgung ist mit dem Edge Gerät gekoppelt und der Ladevorgang läuft.
Blinkt rot	Es ist ein Fehler aufgetreten. Trennen Sie die Halterung mit Stromversorgung von der Stromversorgung und entfernen Sie das Edge Gerät. Schließen Sie die Halterung mit Stromversorgung wieder an und installieren Sie das Edge Gerät. Falls die LED weiterhin rot blinkt, wenden Sie sich an den Produktsupport.

Pflege des Geräts

HINWEIS

Bringen Sie die Schutzkappe sicher an, um Schäden an den freiliegenden Kontakten zu vermeiden.

Achten Sie darauf, dass die Komponenten sauber und frei von Fremdkörpern sind.

Bewahren Sie das Gerät nicht an Orten auf, an denen es über längere Zeit extrem hohen oder niedrigen Temperaturen ausgesetzt sein kann, da dies zu Schäden am Gerät führen kann.

Verwenden Sie keine chemischen Reinigungsmittel, Lösungsmittel, Sonnenschutzmittel oder Insektenschutzmittel, die die Kunststoffteile oder die Oberfläche beschädigen könnten.

Setzen Sie das Gerät keinen starken Erschütterungen aus, und verwenden Sie es sorgsam. Andernfalls kann die Lebensdauer des Produkts eingeschränkt sein.

Ersetzen Sie Komponenten ausschließlich mit Ersatzteilen von Garmin. Weitere Informationen erhalten Sie bei einem Garmin Händler oder auf der Garmin Website.

Wenden Sie sich zur ordnungsgemäßen, im Einklang mit anwendbaren örtlichen Gesetzen und Bestimmungen stehenden Entsorgung der Halterung mit Stromversorgung an die zuständige Abfallentsorgungsstelle.

Reinigen des Geräts

- Entfernen Sie Matsch und Schmutz im Bereich der Schutzkappe und von den freiliegenden Kontakten.
- Achten Sie darauf, dass die Schutzkappe aufgesetzt ist. Halten Sie das Gerät dann unter fließendes Wasser. Lassen Sie das Gerät nach der Reinigung vollständig trocknen.

Eingeschränkte Gewährleistung

Für dieses Zubehör gilt die eingeschränkte Gewährleistung von Garmin. Weitere Informationen finden Sie unter www.garmin.com/support/warranty.

Edge Power Mount

Instrucciones de instalación

Información importante sobre seguridad

ADVERTENCIA

Si no se cumplen las siguientes advertencias, se pueden provocar accidentes o colisiones que tengan como consecuencia la muerte o lesiones graves.

Advertencias sobre la bicicleta

- Utiliza siempre tu mejor criterio y maneja la bicicleta de forma segura.
- Asegúrate de que la bicicleta y el hardware se mantienen de manera adecuada y todas las partes están instaladas correctamente.

Advertencia de distracción

Ten cuidado cuando utilices el dispositivo mientras conduces el vehículo. Evita distraerte con la pantalla, ya que podrías sufrir un accidente que provoque graves daños personales o incluso la muerte. Consulta rápidamente la información que se muestra en el dispositivo. Estate atento siempre al entorno y no mires fijamente la pantalla ni dejes que te distraiga. Centrarse demasiado en la pantalla puede evitar que te perca de los obstáculos o elementos peligrosos.

Advertencias sobre el dispositivo

- Si no se siguen estas indicaciones, puede reducirse el ciclo vital del dispositivo o se pueden producir riesgos de daños al dispositivo, fuego, quemaduras químicas, fuga de electrolitos y heridas.
- No sumerjas el dispositivo o la batería en agua u otros líquidos.
- No dejes el dispositivo expuesto a fuentes de calor o en lugares con altas temperaturas, como pudiera ser un vehículo aparcado al sol. Para evitar que se dañe, retira el dispositivo del vehículo o guárdalo para que no quede expuesto a la luz solar directa.
- No desmontes, modifiques, reacondiciones, perfores ni dañes el dispositivo.
- Evita el contacto del dispositivo con el fuego, explosiones u otros riesgos.
- No hagas funcionar el dispositivo si la temperatura está fuera del siguiente intervalo: From -20° to 60°C (from -4° to 140°F).
- Si vas a guardar el dispositivo durante un periodo de tiempo prolongado, guárdalo respetando el siguiente intervalo de temperatura: From -40° to 85°C (from -40° to 185°F).
- No utilices cables de alimentación, cables de datos ni adaptadores de alimentación que Garmin no haya aprobado o suministrado.

Instrucciones del soporte de alimentación Edge

Descripción general

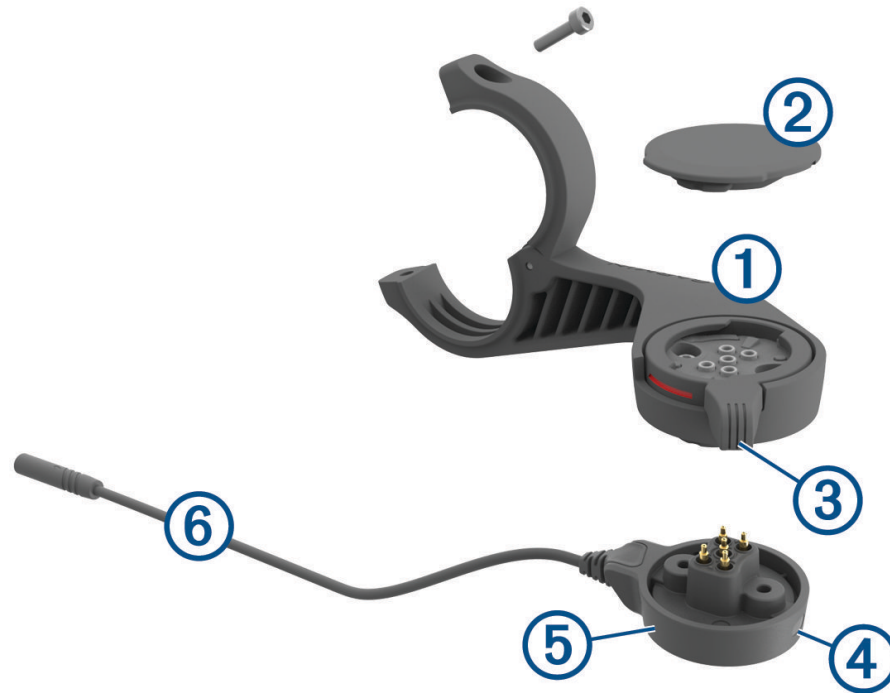

①	Soporte frontal
②	Tapa protectora
③	Anillo de bloqueo
④	LED de estado
⑤	Cable del sensor
⑥	Cable de alimentación del sensor

Instalación del soporte de alimentación Edge

Puedes utilizar el soporte de alimentación para instalar tu dispositivo Edge y conectarlo a tu eBike. Garmin recomienda ajustar el soporte al ángulo de visión del dispositivo Edge antes de conectar el cable a tu eBike.

- 1 Selecciona una ubicación segura para instalar el dispositivo Edge donde no interfiera con el manejo seguro de tu eBike.
- 2 Utiliza la llave allen de 2,5 mm para extraer el tornillo ① del conector del manillar ②.



- 3 Coloca una almohadilla de goma alrededor del manillar:
 - Si el diámetro del manillar es de 25,4 mm, utiliza la almohadilla más gruesa.
 - Si el diámetro del manillar es de 31,8 mm, utiliza la almohadilla más fina.
- 4 Coloca el conector del manillar alrededor de la almohadilla de goma.
NOTA: debes alinear los contornos de la almohadilla de goma con las ranuras del interior del conector del manillar.

- 5 Vuelve a colocar el tornillo y utiliza la llave Allen de 2,5 mm para apretar el tornillo hasta que el soporte quede fijado.

NOTA: debes comprobar periódicamente que el tornillo esté bien apretado.

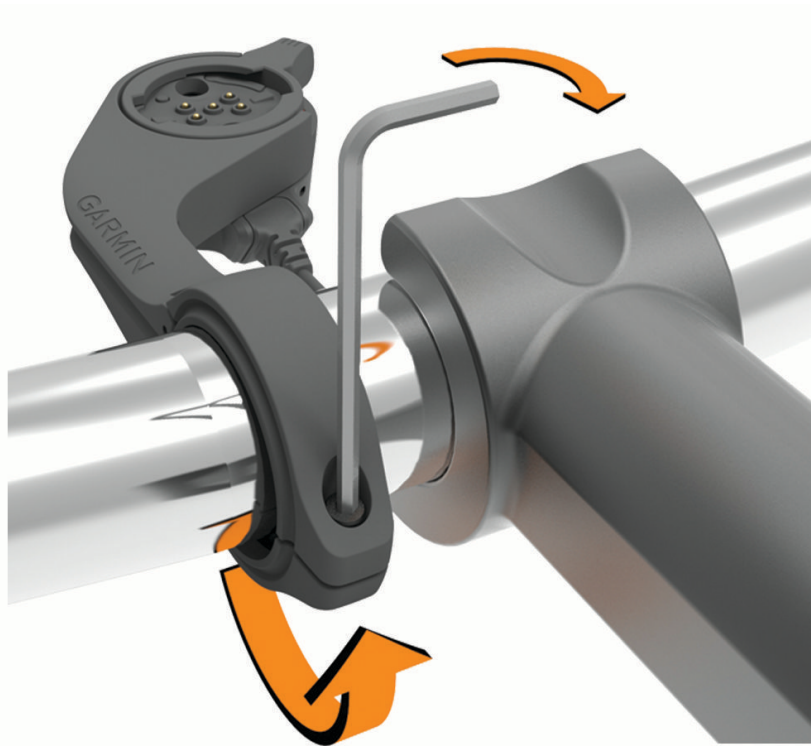

- 6 Abre el anillo de fijación ③.

NOTA: el anillo de fijación estará en la posición abierta cuando la línea roja sea visible en el lateral del soporte.

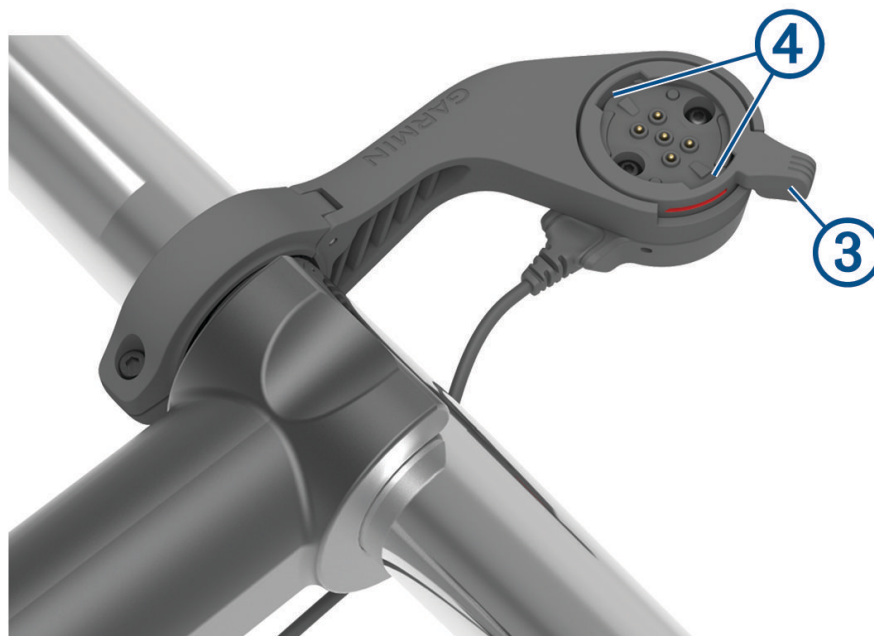

- 7 Alinea las pestañas de la parte posterior del dispositivo Edge con las muescas del soporte para eBike ④.

- 8 Presiona ligeramente hacia abajo y cierra el bloqueo de seguridad para fijar el dispositivo Edge al soporte.
- 9 Conecta el cable de alimentación del sensor ⑤ al cable de alimentación compatible de tu eBike ([Cables necesarios](#), página 30).



Cables necesarios

Para completar la instalación, debes adquirir uno de estos tres cables compatibles:

- Cable opcional para el soporte de alimentación de Bosch
- Cable opcional para el soporte de alimentación de Shimano

NOTA: Garmin recomienda que un técnico de bicicletas recorte el cable de Shimano compatible a la longitud correcta.

Color del cable	Función del cable
Rojo	Encendido/apagado
Amarillo	Encendido/apagado
Azul	Tierra
Negro	Tierra

- Cable USB-A opcional para el soporte de alimentación

LED de estado del soporte de alimentación Edge

Actividad del LED	Estado
Verde fijo	El soporte de alimentación está conectado a la alimentación, pero no está emparejado con un dispositivo Edge.
Parpadeo en verde	El soporte de alimentación está emparejado con el dispositivo Edge y se está cargando.
Parpadeo en rojo	Se ha producido un error. Desconecta el soporte de alimentación y extrae el dispositivo Edge. Vuelve a conectar el soporte de alimentación e instala el dispositivo Edge. Si el parpadeo rojo continúa, ponte en contacto con el departamento de asistencia técnica.

Realizar el cuidado del dispositivo

AVISO

Para evitar daños en los contactos expuestos no olvides protegerlos firmemente con la tapa protectora.

Mantén los componentes limpios y libres de residuos.

No guardes el dispositivo en lugares en los que pueda quedar expuesto durante periodos prolongados a temperaturas extremas, ya que podría sufrir daños irreversibles.

Evita utilizar productos químicos, disolventes, protección solar e insecticidas que puedan dañar los componentes y los acabados de plástico.

Evita el uso inadecuado y los golpes, ya que esto podría reducir la vida útil del producto.

Sustituye los componentes solo con piezas de Garmin. Consulta a tu distribuidor de Garmin o el sitio web de Garmin.

Ponte en contacto con el servicio local de eliminación de residuos para desechar el soporte de alimentación de forma que cumpla todas las leyes y normativas locales aplicables.

Limpiar el dispositivo

- Limpia el lodo y la suciedad de la tapa protectora y los contactos expuestos.
- Con la tapa protectora instalada, mantén el dispositivo bajo agua corriente.

Después de limpiarlo, deja que se seque por completo.

Garantía limitada

La garantía limitada estándar de Garmin se aplica a este accesorio. Para obtener más información, visita www.garmin.com/support/warranty.

Edge Power Mount

Instruções de instalação

Informações importantes sobre segurança

ATENÇÃO

Não seguir estes avisos pode resultar em acidente ou colisão, resultando em morte ou ferimentos graves.

Avisos sobre bicicletas

- Sempre use o bom senso e opere a bicicleta de maneira segura.
- Certifique-se de que sua bicicleta e os materiais estejam com a manutenção adequada e que todas as peças estejam corretamente instaladas.

Aviso de distração

Tome cuidado ao usar o dispositivo enquanto dirige. Evite se distrair com o visor, isso pode causar um acidente e levar a ferimentos graves ou morte. Só acesse as informações exibidas no dispositivo com o olhar. Sempre mantenha a consciência de seu entorno e não olhe para o visor nem se distraia com ele. Concentrar-se no monitor pode diminuir sua capacidade de evitar obstáculos ou perigos.

Avisos sobre o dispositivo

- Em caso de descumprimento destes avisos, a vida útil do dispositivo poderá diminuir, ou poderá apresentar o risco de danificar o dispositivo, de incêndios, queimaduras químicas, vazamento de eletrólito e/ou ferimentos.
- Não mergulhe o dispositivo ou baterias em água ou outros líquidos.
- Não deixe o dispositivo exposto a uma fonte de calor ou num local sujeito a temperaturas elevadas, por exemplo, ao sol num veículo abandonado. Para evitar a possibilidade de danos, remova o dispositivo do veículo ou armazene-o longe da luz solar direta.
- Não desmonte, modifique, reestruture, perfure nem danifique o dispositivo.
- Não exponha o dispositivo a fogo, explosão nem outros perigos.
- Não utilize o dispositivo fora do seguinte intervalo de temperatura: From -20° to 60°C (from -4° to 140°F) .
- Ao armazenar o dispositivo durante um longo período, a temperatura deverá estar dentro do seguinte intervalo: From -40° to 85°C (from -40° to 185°F).
- Não utilize cabo de alimentação, cabo de dados e/ou adaptador de energia que não seja aprovado ou fornecido pela Garmin.

Edge Instruções do suporte de potência

Visão geral



①	Suporte frontal
②	Proteção contra intempéries
③	Anel de fixação
④	LED de status
⑤	Conjunto de potência
⑥	Cabo do conjunto de potência

Instalar o Edge suporte de potência

Você pode utilizar o suporte de potência para instalar o seu dispositivo Edge e conectá-lo à sua eBike. Garmin recomenda que você ajuste o suporte para o ângulo de visão do Edge antes de conectar o cabo à sua eBike.

- 1 Selecione um local seguro para posicionar o dispositivo Edge de modo que não interfira com a operação segura da sua eBike.
- 2 Use a chave hexagonal de 2,5 mm para remover o parafuso ① do conector do guidão ②.



- 3 Coloque uma pastilha de borracha em volta do guidão:
 - Se o diâmetro do guidão for de 25,4 mm, use a pastilha mais espessa.
 - Se o diâmetro do guidão for de 31,8 mm, use a pastilha mais fina.
- 4 Coloque o conector do guidão em volta da pastilha de borracha.

OBSERVAÇÃO: você deve alinhar os contornos na pastilha de borracha com as ranhuras no interior do conector do guidão.

- 5 Recoloque o parafuso e use uma chave hexagonal de 2,5 mm para apertá-lo até que o suporte esteja seguro.
OBSERVAÇÃO: é necessário verificar o aperto do parafuso periodicamente.

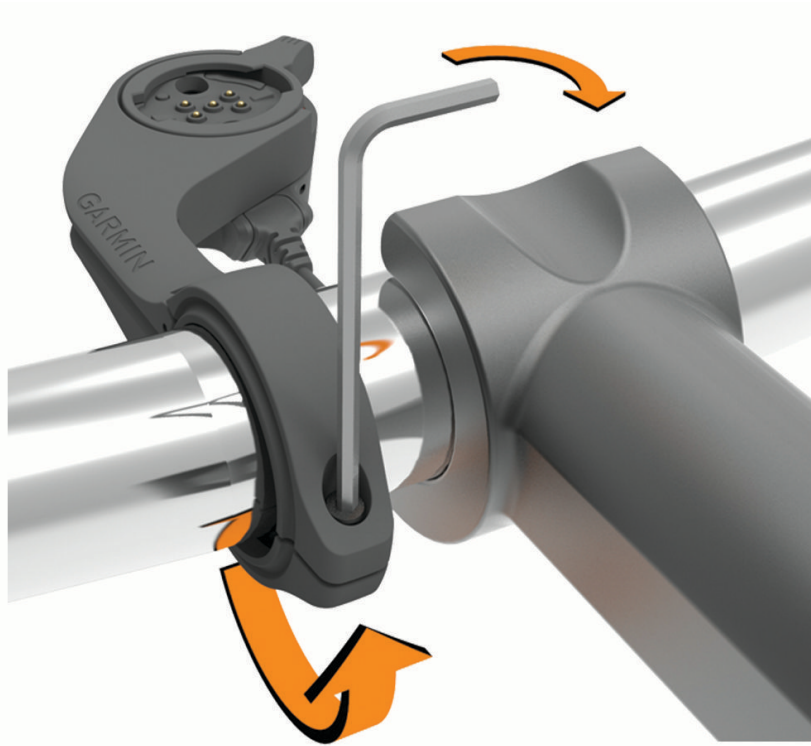

- 6 Abra o anel de fixação ③.
OBSERVAÇÃO: o anel de fixação está na posição aberta quando a linha vermelha está visível na lateral do suporte.

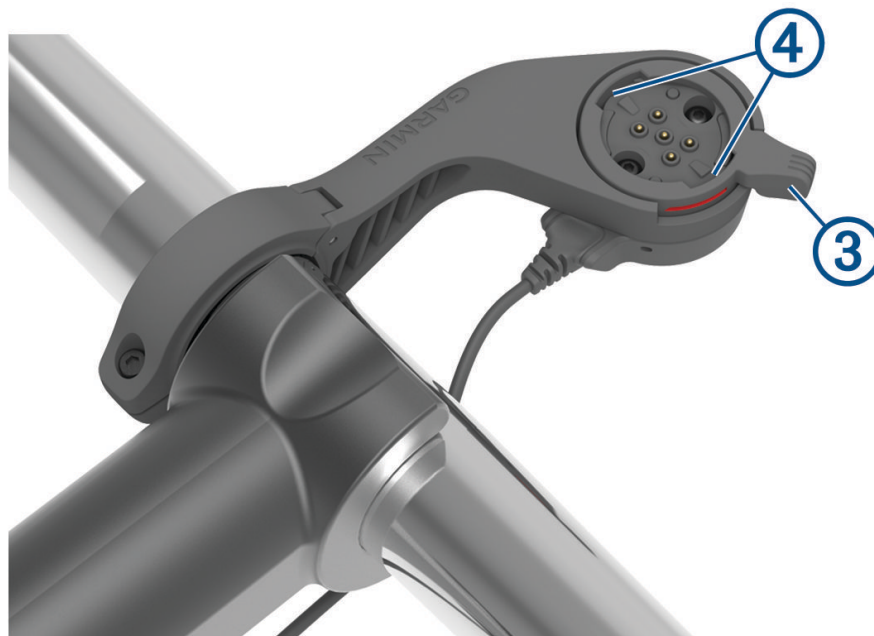

- 7 Alinhe as abas na parte posterior do dispositivo Edge com os entalhes do suporte para eBike ④.

- 8 Pressione levemente para baixo e feche a alavanca para fixar o dispositivo Edge no suporte.
- 9 Conecte o cabo do conjunto de potência ⑤ ao cabo de alimentação compatível na eBike (*Cabos necessários*, página 36).



Cabos necessários

Para concluir a instalação, você deve adquirir um dos seguintes cabos compatíveis:

- Bosch cabo acessório do suporte de potência
- Shimano cabo acessório do suporte de potência

OBSERVAÇÃO: Garmin recomenda que um técnico de bicicleta apare o cabo compatível Shimano para obter a extensão correta.

Cor do fio	Função do fio
Vermelho	Liga/desliga
Amarelo	Liga/desliga
Azul	Aterramento
Preto	Aterramento

- Cabo acessório do suporte de potência USB-A

Edge LED de status do suporte de potência

LED de atividade	Status
Verde contínuo	O suporte de potência está ligado à energia, mas não está emparelhado com um dispositivo Edge .
Verde intermitente	O suporte de potência está emparelhado com o dispositivo Edge e está sendo carregado.
Vermelho intermitente	Ocorreu um erro. Desconecte o suporte de potência e remova o dispositivo Edge . Conecte o suporte de potência novamente e instale o dispositivo Edge . Se a luz vermelha continuar piscando, entre em contato com o Suporte ao produto.

Cuidados com o dispositivo

AVISO

Fixe bem a capa contra intempéries para evitar danos aos contatos expostos.

Mantenha os componentes limpos e sem detritos.

Não coloque o dispositivo em locais com exposição prolongada a temperaturas extremas, pois isso pode causar danos permanentes.

Evite produtos químicos, solventes, protetor solar e repelentes de insetos que possam danificar os componentes de plástico e acabamentos.

Evite grandes impactos e tratamento severo, pois pode prejudicar a vida útil do produto.

Substitua os componentes somente com peças da Garmin. Consulte seu representante Garmin ou o site da Garmin.

Entre em contato com o departamento de descarte de resíduos na sua região para descartar corretamente o suporte de potência de acordo com as leis e os regulamentos locais aplicáveis.

Limpendo o dispositivo

- Remova lama e sujeira da área da cobertura de proteção e contatos expostos.
- Com a cobertura de proteção instalada, mantenha o dispositivo sob água corrente.

Após a limpeza, deixe o dispositivo secar completamente.

Garantia limitada

A garantia limitada padrão da Garmin aplica-se a este acessório. Para obter mais informações, acesse www.garmin.com/support/warranty.html.

Edge Power Mount

Installatie-instructies

Belangrijke veiligheidsinformatie

WAARSCHUWING

Als u de volgende waarschuwingen negeert, kan dit leiden tot een ongeval of aanrijding, wat de dood of ernstig letsel tot gevolg kan hebben.

Waarschuwingen voor fietsen

- Houd rekening met mogelijke gevaren en bedien de fiets op een veilige manier.
- Zorg ervoor dat uw fiets en hardware goed zijn onderhouden en dat alle componenten correct zijn geïnstalleerd.

Waarschuwing voor afleiding

Wees voorzichtig bij het gebruik van het toestel tijdens het besturen van een voertuig. Voorkom dat u wordt afgeleid door het scherm. Dit kan leiden tot ongelukken met zwaar letsel of de dood tot gevolg. Bekijk de informatie op het toestel alleen in een oogopslag. Let altijd goed op uw omgeving. Blijf niet staren naar het scherm en voorkom dat u wordt afgeleid door het scherm. Als u zich op het scherm concentreert, kunt u obstakels en gevaren vermijden.

Toestelwaarschuwingen

- Niet in acht nemen van deze waarschuwingen kan tot gevolg hebben dat de levensduur van het toestel wordt verkort, of dat het risico ontstaat van schade aan het toestel, brand, chemische ontbranding, lekkage van elektrolyten en/of letsel.
- Dompel het toestel of batterijen niet onder in water of een andere vloeistof.
- Stel het toestel niet bloot aan warmtebronnen of situaties met hoge temperaturen, zoals direct zonlicht in afgesloten voertuigen. Verwijder het toestel uit het voertuig en plaats het niet in direct zonlicht om schade te voorkomen.
- Haal het toestel niet uit elkaar, pas het niet aan, prik er geen gaten in en beschadig het toestel niet.
- Stel het toestel niet bloot aan vuur, explosies of andere gevaren.
- Gebruik het toestel alleen binnen het volgende temperatuurbereik: From -20° to 60°C (from -4° to 140°F) .
- Als u het toestel gedurende langere tijd wilt opbergen, neem dan het volgende temperatuurbereik in acht: From -40° to 85°C (from -40° to 185°F).
- Gebruik geen voedingskabel, gegevenskabel en/of voedingsadapter die niet is goedgekeurd of meegeleverd door Garmin.

Instructies voor het monteren van de Edge steun met stroomvoorziening

Overzicht

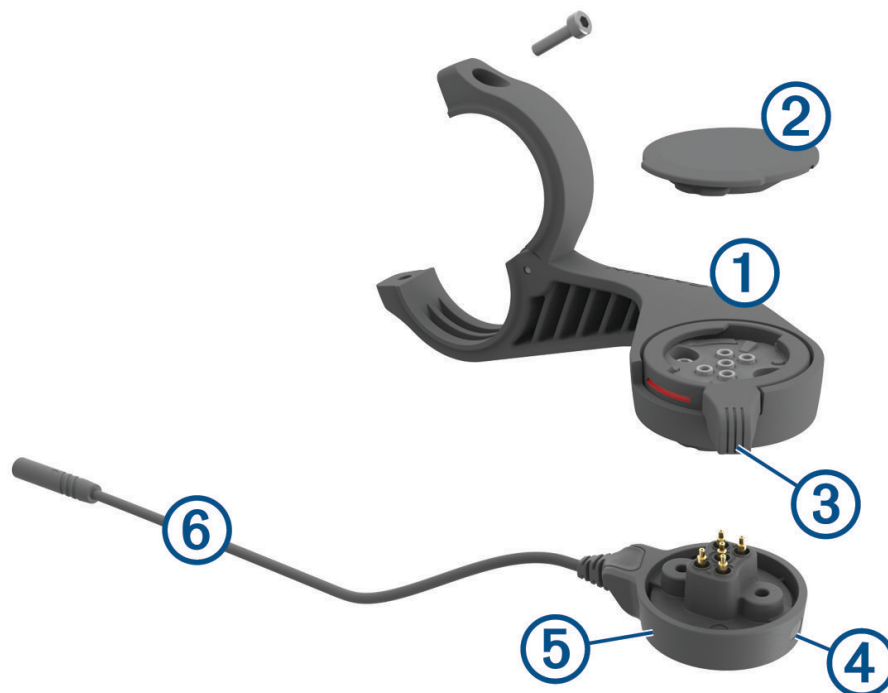

①	Inzetstuk voor voorsteun
②	Beschermkap
③	Borgring
④	Statuslampje
⑤	Power pod
⑥	Power pod-kabel

De Edge steun met stroomvoorziening installeren

U kunt de steun met stroomvoorziening gebruiken om uw Edge toestel te installeren en op uw eBike aan te sluiten. Garmin raadt u aan de steun aan te passen aan de Edge kijkhoek voordat u de kabel aansluit op uw eBike.

- 1 Selecteer een geschikte en veilige plek om het Edge toestel te plaatsen zonder dat dit uw veiligheid op de eBike in gevaar brengt.
- 2 Gebruik de inbussleutel van 2,5 mm om de schroef ① te verwijderen uit de stuurklem ②.



- 3 Plaats het rubberen kussentje rond het stuur:
 - Gebruik het dikke kussentje als de diameter van het stuur 25,4 mm is.
 - Gebruik het dunne kussentje als de diameter van het stuur 31,8 mm is.
- 4 Plaats de stuurklem rond het rubberen kussentje.

OPMERKING: Zorg dat de contouren op het rubberen kussentje zijn uitgelijnd met de groeven in de stuurklem.

- 5 Plaats de schroef terug en draai deze aan met de inbussleutel van 2,5 mm tot de steun goed vastzit.
OPMERKING: Controleer regelmatig of de schroef goed vast zit.

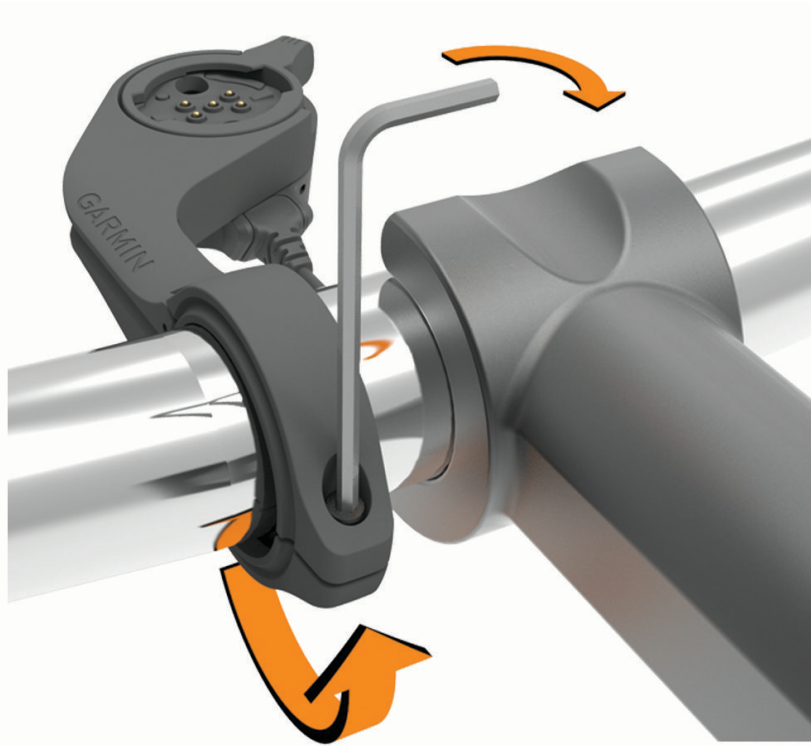

- 6 Open de borgring ③.
OPMERKING: De borgring staat in de open stand wanneer de rode lijn zichtbaar is aan de zijkant van de steun.

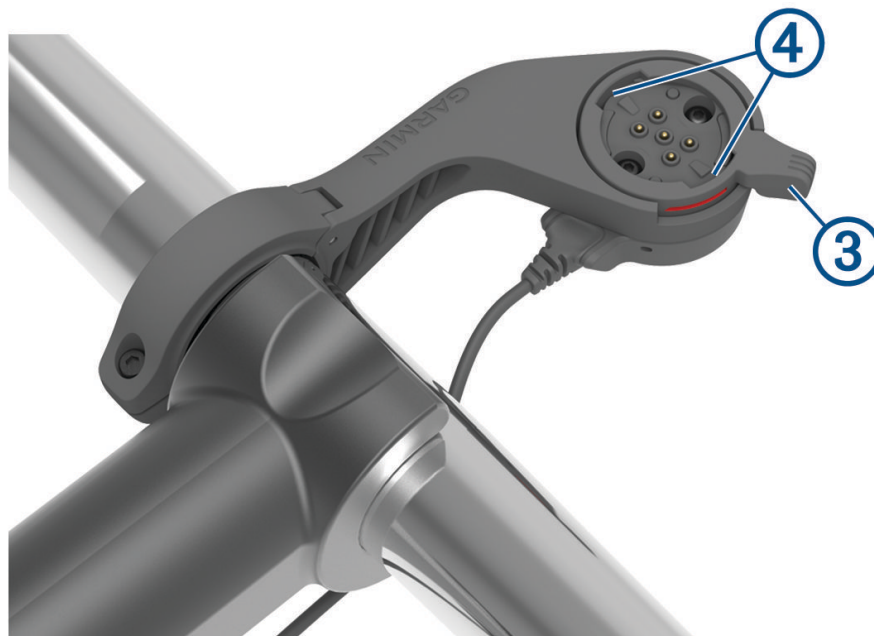

- 7 Breng de lipjes aan de achterzijde van het Edge toestel in lijn met de inkepingen ④ op de eBikesteun.

- 8 Druk de hendel iets omlaag en sluit deze om het Edge toestel in de steun te vergrendelen.
- 9 Sluit de power pod-kabel ⑤ aan op de compatibele voedingskabel van uw eBike (*Vereiste kabels, pagina 42*).



Vereiste kabels

Om de installatie te voltooien, moet u een van de volgende compatibele kabels aanschaffen:

- Boschkabel voor steun met stroomvoorziening
- Shimanokabel voor steun met stroomvoorziening

OPMERKING: Garmin raadt aan om de compatibele Shimano kabel door een fietsmonteur op de juiste lengte te laten maken.

Draadkleur	Draadfunctie
Rood	Aan/uit
Geel	Aan/uit
Blauw	Aarding
Zwart	Aarding

- USB-A-kabel voor steun met stroomvoorziening

Edge Statuslampje voor de steun met stroomvoorziening

Activiteit status-lampje	Status
Constant groen	De steun met stroomvoorziening is aangesloten op de voeding, maar is niet gekoppeld aan een Edge toestel.
Knippert groen	De steun met stroomvoorziening is gekoppeld aan het Edge toestel en dit wordt opgeladen.
Knippert rood	Er is een fout opgetreden. Koppel de steun met stroomvoorziening los en verwijder het Edge toestel. Sluit de steun met stroomvoorziening weer aan en herplaats het Edge toestel. Als het rode lampje blijft knipperen, neemt u contact op met Product Support.

Toestelonderhoud

LET OP

Breng de beschermkap goed aan om beschadiging van de blootgestelde contactpunten te voorkomen.

Houd de onderdelen schoon en vrij van vuil.

Bewaar het toestel niet op een plaats waar het langdurig aan extreme temperaturen kan worden blootgesteld, omdat dit onherstelbare schade kan veroorzaken.

Gebruik geen chemische reinigingsmiddelen, oplosmiddelen, zonnebrandolie of insectenwerende middelen die plastic onderdelen en oppervlakken kunnen beschadigen.

Vermijd schokken en ruwe behandeling omdat hierdoor het product korter meegaat.

Vervang onderdelen alleen door Garmin onderdelen. Raadpleeg uw Garmin dealer of de Garmin website.

Neem volgens plaatselijke regels contact op met de afvalverwerker om de steun met stroomvoorziening aan het einde van de levensduur te laten recyclen.

Het toestel schoonmaken

- Verwijder modder en vuil van de beschermkap en contactpunten.
- Houd het toestel onder stromend water met de beschermkap gesloten.

Laat het toestel na reiniging helemaal drogen.

Beperkte garantie

Op dit accessoire is de standaard beperkte garantie van Garmin van toepassing. Ga voor meer informatie naar www.garmin.com/support/warranty.

Edge Power Mount

Installationsvejledning

Vigtige sikkerhedsoplysninger

ADVARSEL

Hvis de følgende advarsler ignoreres, kan det resultere i ulykker eller sammenstød med død eller alvorlige personskader til følge.

Cykeladvarsler

- Brug altid din egen dømmekraft til at betjene cyklen på en sikker måde.
- Sørg for, at cyklen og udstyret vedligeholdes korrekt, og at alle dele er korrekt installeret.

Advarsel om distraktion

Vær forsigtig, når du bruger enheden, mens du betjener et køretøj. Lad dig ikke distrahere af skærmen, da dette kan føre til en ulykke, der kan forårsage alvorlige personskader eller død. Kig kun et øjeblik ad gangen på de oplysninger, der vises på enheden. Hold altid øjnene på vejen, og undgå at stirre på skærmen eller blive distraheret af den. For meget fokus på skærmen, kan hindre dig i at undgå forhindringer og farer.

Advarsler ved brug af enheden

- Hvis disse advarsler ikke følges, kan enheden få en kortere levetid eller forårsage beskadigelse af enheden, brand, kemisk forbrænding, elektrolytlækage og/eller personskade.
- Du må ikke nedsænke enheden eller batterierne i vand eller nogen form for væske.
- Efterlad ikke enheden udsat for en varmekilde eller på et sted med høj temperatur, som f.eks. i solen i et uovervåget køretøj. Forebyg risiko for skader ved at fjerne enheden fra køretøjet eller opbevare det uden for direkte sollys.
- Du må ikke adskille, ændre, modificere med henblik på videresalg, punktere eller beskadige enheden.
- Du må ikke udsætte enheden for ild, eksplosioner eller andre former for fare.
- Brug ikke enheden uden for følgende temperaturområde: From -20° to 60°C (from -4° to 140°F) .
- Ved opbevaring af enheden i en længere periode skal den opbevares inden for følgende temperaturområde: From -40° to 85°C (from -40° to 185°F).
- Brug ikke strøm- og/eller datakabler eller en strømadapter, der ikke er godkendt af eller leveres af Garmin.

Edge Instruktioner til holder med strømforstyrning

Oversigt

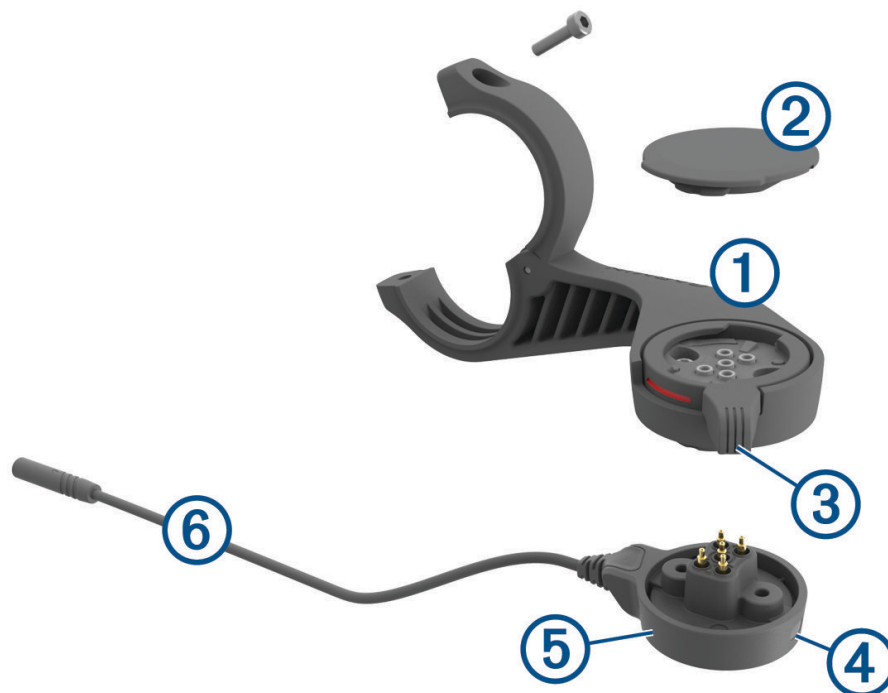

①	Frontplaceret holder
②	Vejrhætte
③	Låsering
④	Status-LED
⑤	Power Pod
⑥	Power Pod kabel

Montering af Edge holderen med strømforsyning

Du kan bruge holderen med strømforsyning til at montere din Edge enhed og slutte den til din eBike. Garmin anbefaler, at du justerer holderen til Edge visningsvinklen, før du tilslutter kablet til din eBike.

- 1 Vælg en sikker placering til montering af Edge enheden, så den ikke forhindrer sikker brug af din eBike.
- 2 Brug 2,5 mm unbrakonøglen til at fjerne skruen ① fra monteringsbeslaget til styret ②.



- 3 Placer en gummipude omkring styret:

- Hvis styrets diameter er 25,4 mm, skal du bruge den tykke pude.
- Hvis styrets diameter er 31,8 mm, skal du bruge den tynde pude.

- 4 Placer monteringsbeslaget til styret omkring gummipuden.

BEMÆRK: Du skal justere gummipudens kanter i forhold til rillerne på indersiden af monteringsbeslaget til styret.

- 5 Sæt skruen i igen, og brug unbrakonøglen på 2,5 mm til at spænde skruen, indtil holderen sidder fast.
BEMÆRK: Kontroller skruens tilspænding jævnlgt.

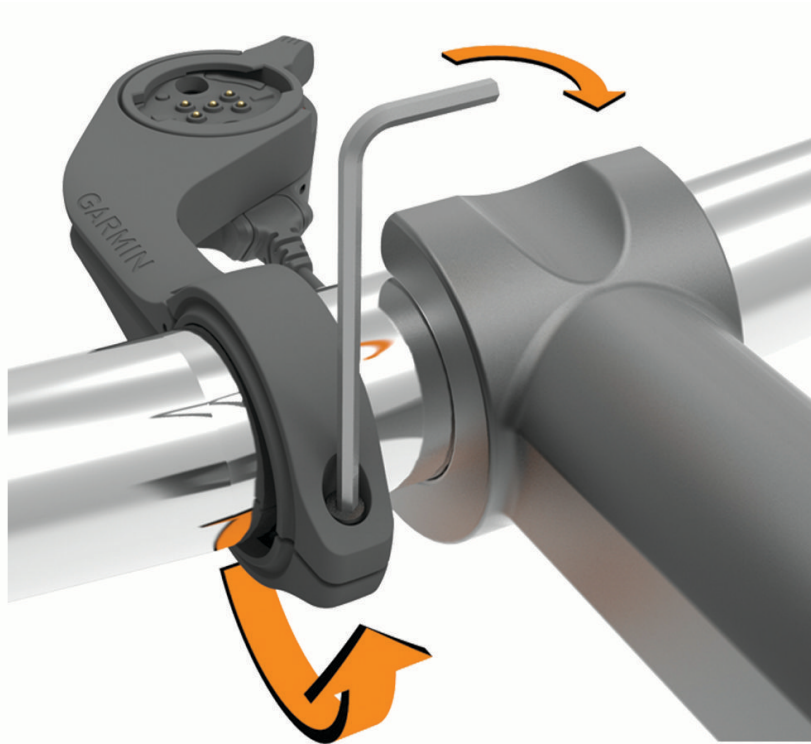

- 6 Åbn låseringen ③.
BEMÆRK: Låseringen er i åben position, når den røde linje er synlig på siden af holderen.

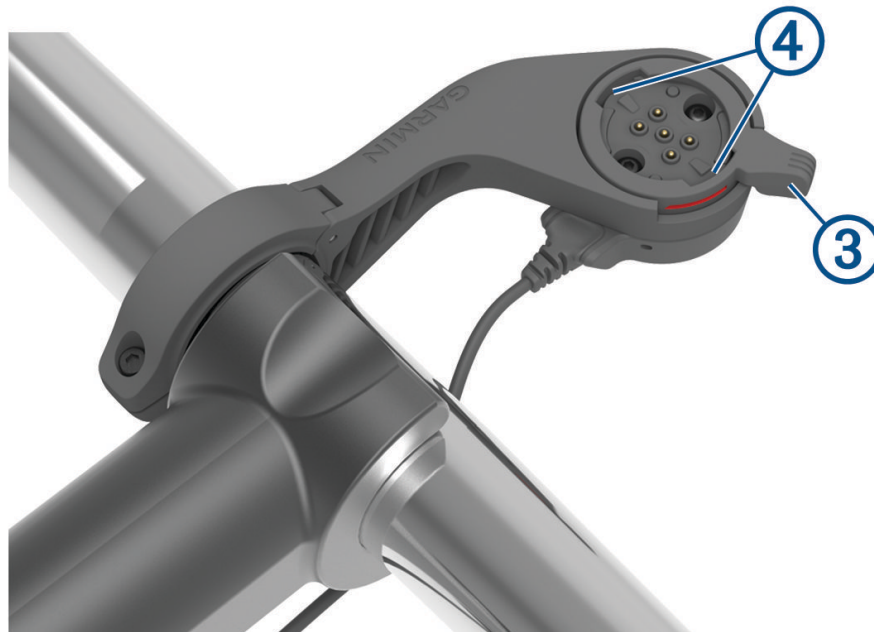

- 7 Juster fanerne på bagsiden af Edge enheden med indhakkene i eBike holderen ④.

- 8 Tryk let ned, og luk håndtaget for at låse Edge enheden fast i beslaget.
- 9 Tilslut Power Pod kablet ⑤ til det kompatible strøm kabel på din eBike (*Påkrævede kabler, side 48*).



Påkrævede kabler

For at fuldføre monteringen skal du købe et af disse kompatible kabler:

- Bosch holder med strømforsyningstilbehørskabel
- Shimano holder med strømforsyningstilbehørskabel

BEMÆRK: Garmin anbefaler, at en cykeltekniker afkorter det kompatible Shimano kabel til den korrekte længde.

Ledningsfarve	Ledningsfunktion
Rød	Tænd/sluk
Gul	Tænd/sluk
Blå	Jord
Sort	Jord

- Holder med strømforsyning-tilbehørskabel (USB-A)

Edge holder med strømforsyning med LED-statuslys

LED-aktivitet	Status
Konstant grøn	Holderen med strømforsyning er tilsluttet strømmen, men den er ikke parret med en Edge enhed.
Blinker grønt	Holderen med strømforsyning er parret med Edge enheden og oplader.
Blinker rødt	Der opstod en fejl. Frakobl holderen med strømforsyning, og fjern Edge enheden. Tilkobl holderen med strømforsyning igen, og monter Edge enheden. Hvis der stadig blinkes rødt, skal du kontakte produktsupport.

Vedligeholdelse af enheden

BEMÆRK

Fastgør beskyttelseshætten omhyggeligt for at undgå, at kontakterne bliver beskadiget.

Hold komponenterne rene og fri for snavs.

Du må ikke opbevare enheden på steder, hvor den kan blive udsat for ekstreme temperaturer i længere tid, da det kan føre til permanente skader på den.

Undgå kemiske rengøringsmidler, opløsnings- og insektmidler og solcreme, der kan beskadige plastikkomponenterne og overfladebehandlingen.

Undgå hårde stød og hårdhændet behandling, da det kan reducere produktets levetid.

Udskift kun komponenter med Garmin dele. Kontakt din Garmin forhandler eller Garmin webstedet.

Kontakt din lokale genbrugsstation for at få oplysninger om korrekt bortskaffelse af holderen med strømforsyning i overensstemmelse med gældende love og regulativer.

Rengøring af enheden

- Fjern mudder og snavs fra området omkring vejrhætten og åbne kontakter.
- Hold enheden under rindende vand med vejrhætten monteret.

Efter rengøring skal du lade enheden tørre helt.

Begrænset garanti

Den almindelige forbrugergaranti fra Garmin gælder for dette tilbehør. Du kan få flere oplysninger på www.garmin.com/support/warranty.

Edge Power Mount Asennusohjeet

Tärkeitä turvallisuustietoja

VAROITUS

Seuraavien varoitusten laiminlyönti voi aiheuttaa onnettomuuden tai törmäyksen, joka voi johtaa kuolemaan tai vakavaan loukkaantumiseen.

Polkupyörän varoitukset

- Käytä polkupyörää aina turvallisesti ja harkiten.
- Varmista, että pyörä ja varusteet on huollettu asianmukaisesti ja kaikki osat on asennettu oikein.

Varoitus häiriötekijöistä

Ole varovainen, kun käytät laitetta ohjatessasi ajoneuvoa. Älä anna näytön häiritä keskittymistäsi. Se voi aiheuttaa onnettomuuden, joka voi johtaa kuolemaan tai vakaviin vammoihin. Tarkastele laitteen näytön tietoja vain vilkaisemalla. Tarkkaile aina ympäristöäsi, äläkä katso näyttöä pitkään tai anna sen häiritä keskittymistäsi. Jos keskityt liikaa näyttöön, et välttämättä huomaa esteitä ja vaaranpaikkoja.

Laitteen varoitukset

- Jos näitä varoituksia ei noudateta, laitteen käyttöikä saattaa lyhentyä tai laite saattaa vahingoittaa anturia tai aiheuttaa tulipalon, palovammoja, akkunestevuodon ja/tai vammoja.
- Älä upota laitetta, akkuja tai paristoja veteen tai muihin nesteisiin.
- Älä jätä laitetta lähelle lämmönlähdettä tai kuumaan paikkaan, kuten auringossa olevaan valvomattomaan ajoneuvoon. Voit estää vaurioita irrottamalla laitteen ajoneuvosta tai säilyttämällä sitä pois suorasta auringonpaisteesta.
- Älä pura, muuta, muokkaa, lävistä tai vahingoita laitetta.
- Älä altista laitetta tulelle, räjähdyksille tai muille vaaroille.
- Älä käytä laitetta paikassa, jonka lämpötila on alle tai yli From -20° to 60°C (from -4° to 140°F) .
- Jos et käytä laitetta pitkään aikaan, säilytä sitä lämpötilassa From -40° to 85°C (from -40° to 185°F).
- Älä käytä muuta kuin yhtiön Garmin hyväksymää tai toimittamaa virta- ja/tai datakaapelia tai muuntajaa.

Edge virtatelineen ohjeet

Yleistä

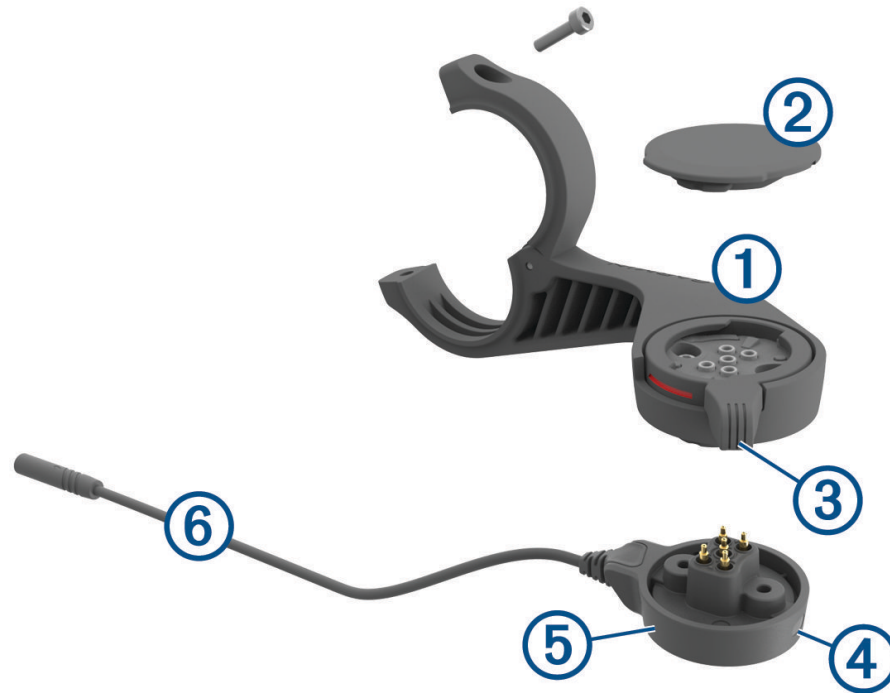

①	Etuteline
②	Suojus
③	Lukitusrengas
④	Tilan merkkivalo
⑤	Power Pod
⑥	Power Pod -kaapeli

Edge virtatelineen asentaminen

Virtatelineellä voit asentaa Edge laitteen ja liittää sen eBikeen. Garmin suosittelee, että säädät telineen Edge laitteen katselukulman mukaan, ennen kuin liität kaapelin eBikeen.

- 1 Kiinnitä Edge laite tukevasti turvalliseen paikkaan, jossa se ei estä eBiken turvallista käyttöä.
- 2 Irrota ruuvi ① ohjaustangon liittimestä ② 2,5 mm:n kuusiokoloavaimella.



- 3 Aseta kumityyny ohjaustangon ympärille:
 - Jos ohjaustangon paksuus on 25,4 mm, käytä paksumpaa tyynyä.
 - Jos ohjaustangon paksuus on 31,8 mm, käytä ohuempaa tyynyä.

- 4 Aseta ohjaustangon liitin kumityynyn ympärille.

HUOMAUTUS: kohdistu kumityyny ohjaustangon liittimen sisäpuolella olevien urien mukaan.

- 5 Aseta ruuvi takaisin ja kiristä sitä 2,5 mm:n kuusiokoloavaimella, kunnes teline on tukeva.
HUOMAUTUS: tarkista ruuvin kireys ajoittain.

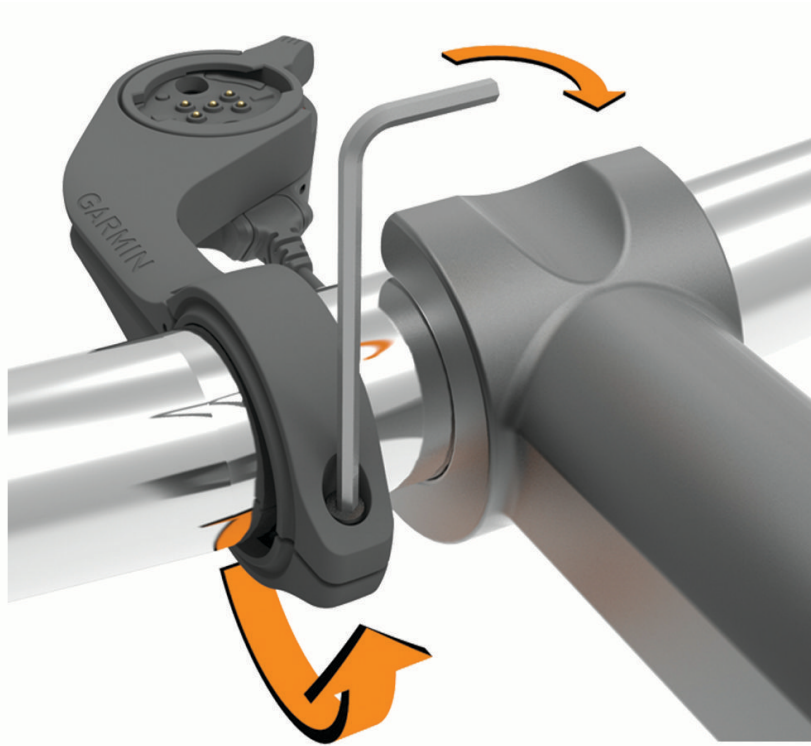

- 6 Avaa lukitusrenkas ③.
HUOMAUTUS: lukitusrenkas on auki, kun punainen viiva näkyy telineen sivulla.

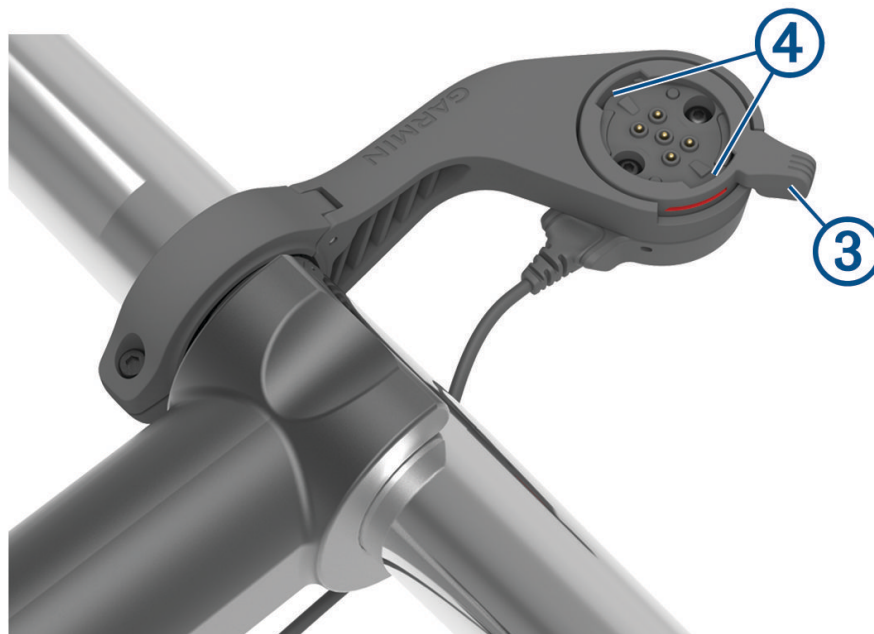

- 7 Kohdista Edge laitteen taustapuolen kielekkeet eBike-telineen loviin ④.

- 8 Paina hiukan ja lukitse Edge laite telineeseen sulkemalla salpa.
- 9 Liitä Power Podin kaapeli ⑤ eBiken yhteensopivaan virtajohtoon (*Tarvittavat kaapelit, sivu 54*).



Tarvittavat kaapelit

Osta asennusta varten jokin näistä yhteensopivista kaapeleista:

- Bosch virtatelineisävarusteen kaapeli
- Shimano virtatelineisävarusteen kaapeli

HUOMAUTUS: Garmin suosittelee, että pyörätekniikko katkaisee yhteensopivan Shimano kaapelin oikeaan pituuteen.

Kaapelin väri	Kaapelin toiminto
Punainen	Virta
Keltainen	Virta
Sininen	Maadoitus
Musta	Maadoitus

- Virtatelineisävarusteen USB-A-kaapeli

Edge virtatelineen tilamerkkivalo

Merkkivalon toiminto	Tila
Palaa vihreänä	Virtateline on liitetty virtalähteeseen, mutta sitä ei ole pariliitetty Edge laitteeseen.
Vilkkuu vihreänä	Virtateline on pariliitetty Edge laitteeseen ja latautuu.
Vilkkuu punaisena	Virhe. Irrota virtatelineen kaapeli ja poista Edge laite. Liitä virtateline takaisin ja asenna Edge laite. Jos valo vilkkuu edelleen punaisena, ota yhteys tuotetukeen.

Laitteen huoltaminen

HUOMAUTUS

Kiinnitä suojus tiukasti, jotta liitännät eivät vahingoitu.

Pidä osat puhtaina.

Älä säilytä laitetta erittäin kuumissa tai kylmissä paikoissa, koska laite saattaa vahingoittua pysyvästi.

Vältä kemiallisia puhdistusaineita, liuottimia, aurinkovoiteita ja hyönteismyrkkyjä, jotka voivat vahingoittaa muoviosia ja pintoja.

Vältä kovia iskuja ja kovaa käsittelyä, koska se voi lyhentää laitteen käyttöikää.

Käytä vaihto-osina ainoastaan Garmin osia. Kysy lisätietoja Garmin myyjältä tai katso Garmin sivustoa.

Hävitä virtateline paikallisten jätehuoltomääräysten mukaisesti.

Laitteen puhdistaminen

- Pyyhi kura ja muu lika suojuksen alueelta ja paljaista liitännöistä.
- Kun suojus on kiinni, pitele laitetta juoksevan veden alla.

Anna laitteen kuivua kokonaan puhdistuksen jälkeen.

Rajoitettu takuu

Yhtiön Garmin yleinen rajoitettu tuotetakuu pätee tähän lisävarusteeseen. Lisätietoja on osoitteessa www.garmin.com/support/warranty.

Edge Power Mount

Installeringsinstruksjoner

Viktig sikkerhetsinformasjon

ADVARSEL

Hvis du ikke tar hensyn til følgende advarsler, kan det føre til ulykke eller kollisjon med dødsfall eller alvorlig personskade som følge.

Sykkeladvarsler

- Bruk alltid sunn fornuft, og betjen sykkelen på en sikker måte.
- Kontroller at sykkelen og festeanordningene vedlikeholdes på riktig måte, og at alle delene er riktig montert.

Advarsel om forstyrrelse

Vær forsiktig når du bruker enheten mens du kjører bil. Unngå å bli distraheret av skjermen, noe som kan føre til en ulykke som forårsaker alvorlig personskade eller død. Se bare raskt på informasjonen som vises på enheten. Vær alltid oppmerksom på omgivelsene, og ikke stirr på eller bli distraheret av skjermen. Hvis du fokuserer på skjermen, kan det føre til at du ikke unngår hindringer eller farer.

Enhetsvarsler

- Hvis disse advarslene ikke følges, kan levetiden til enheten forkortes, eller det kan oppstå fare for skade på enheten, brann, kjemiske brannså, elektrolyttlekkasje og/eller personskader.
- Ikke senk enheten eller batteriene ned i vann eller andre væsker.
- Ikke la enheten ligge ved en varmekilde eller et sted med høy temperatur, for eksempel i solen i en bil uten tilsyn. Unngå mulighet for skade ved å ta enheten ut av bilen eller oppbevare den unna direkte sollys.
- Ikke demonter, endre, bearbeid, punkter eller ødelegg enheten.
- Ikke utsett enheten for ild, eksplosjoner eller andre farer.
- Ikke bruk enheten utenfor følgende temperaturområde: From -20° to 60°C (from -4° to 140°F) .
- Hvis du skal oppbevare enheten over lengre tid, må du oppbevare den innenfor følgende temperaturområde: From -40° to 85°C (from -40° to 185°F).
- Ikke bruk en strøm-/datakabel og/eller en nettadapter som ikke er godkjent eller levert av Garmin.

Instruksjoner for Edge strømbrakett

Oversikt

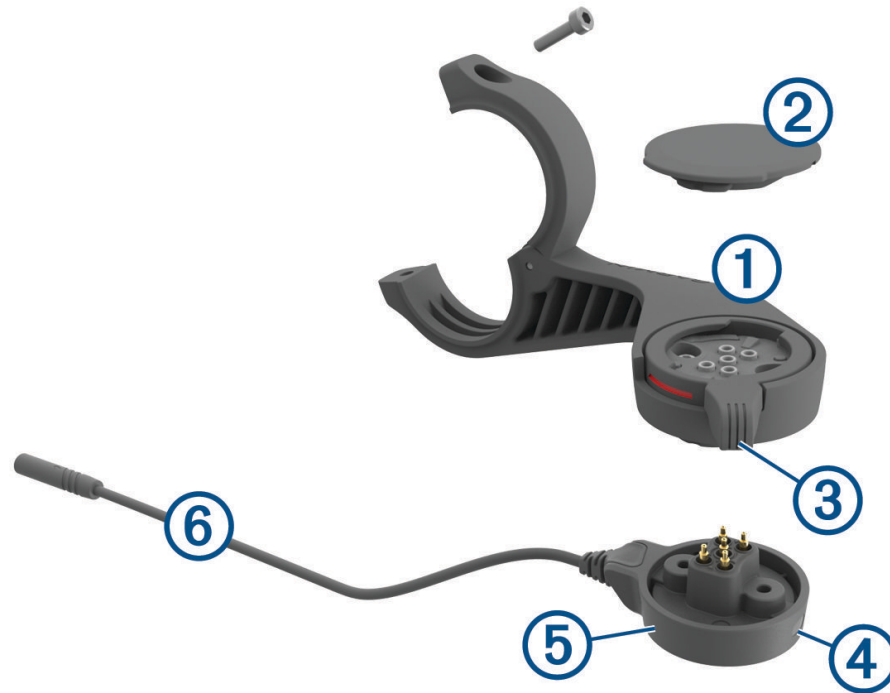

①	Frontbrakett
②	Gummihette
③	Låsering
④	LED-statuslampe
⑤	Strømsensor
⑥	Strømsensorkabel

Montere Edge strømbraketten

Du kan bruke strømbraketten til å montere Edge enheten og koble den til elsykkelen din. Garmin anbefaler at du justerer braketten i henhold til Edge visningsvinkelen før du kobler kabelen til elsykkelen.

- 1 Velg et sikkert sted å montere Edge enheten på der den ikke kommer i veien for betjeningen av elsykkelen.
- 2 Bruk en 2,5 mm unbrakonøkkel til å fjerne skruen ① fra koblingen på styret ②.



- 3 Plasser en gummipute rundt styret:

- Hvis styrets diameter er 25,4 mm, bruker du den tykke puten.
- Hvis styrets diameter er 31,8 mm, bruker du den tynne puten.

- 4 Plasser styretilkoblingen rundt gummiputen.

MERK: Du bør justere konturene på gummiputen med sporene på innsiden av styretilkoblingen.

- 5 Sett skruen tilbake, og bruk 2,5 mm unbrakonøkkelen til å stramme den til braketten sitter på plass.
MERK: Kontroller skruens tilstramming regelmessig.

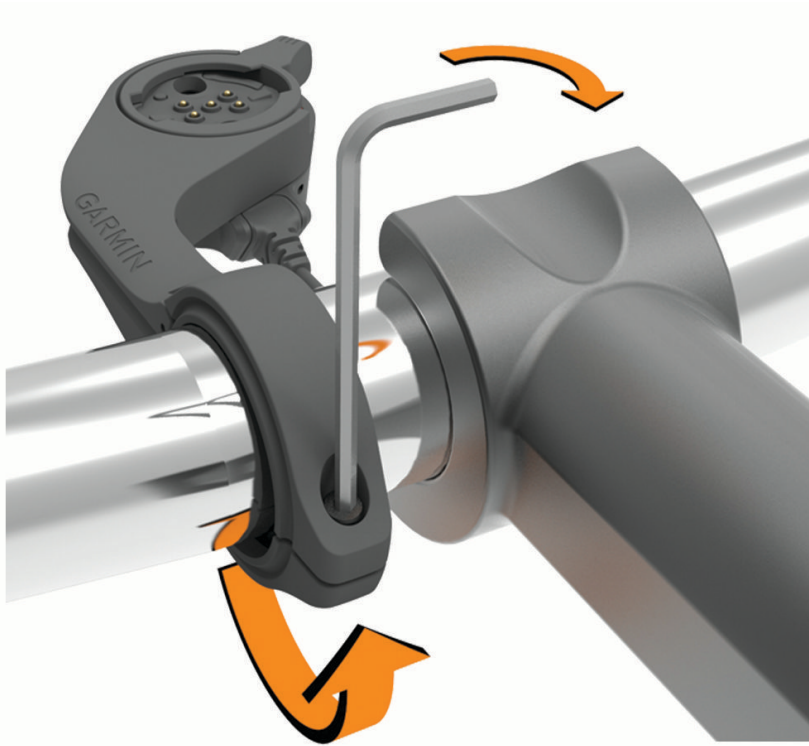

- 6 Åpne låseringen ③.
MERK: Låseringen er i den åpne stillingen når den røde linjen er synlig på siden av braketten.

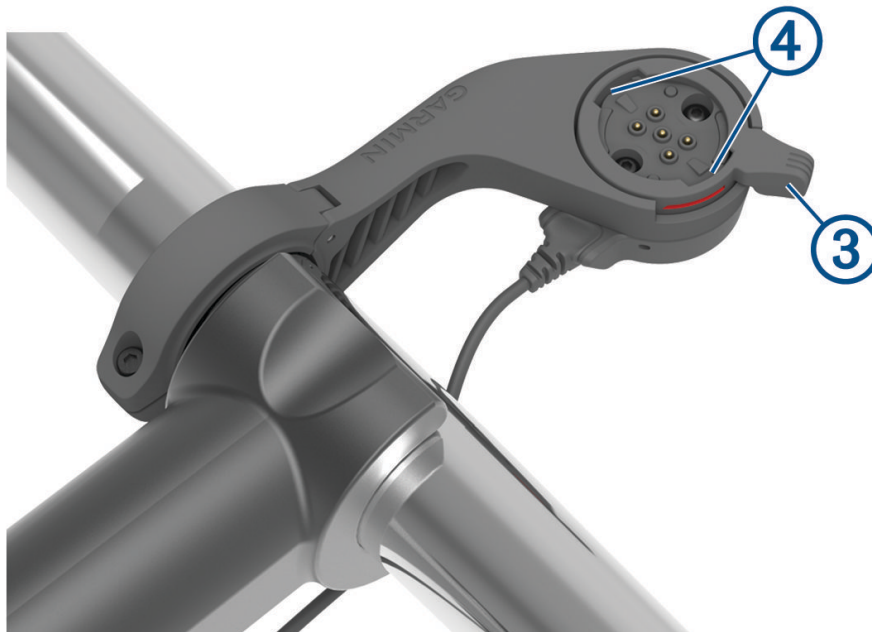

- 7 Juster tappene på baksiden av Edge enheten etter hakkene på elsykkelbraketten ④.

- 8 Trykk ned forsiktig, og lukk håndtaket for å låse Edge enheten i braketten.
- 9 Koble strømsensorkabelen ⑤ til den compatible strømkabelen på elsykkelen (*Nødvendige kabler, side 60*).



Nødvendige kabler

For å fullføre monteringen må du kjøpe én av disse compatible kablene:

- Tilbehørskabel for Bosch strømrakett
- Tilbehørskabel for Shimano strømrakett

MERK: Garmin anbefaler at en sykkelekspert kutter den compatible Shimano kablen til riktig lengde.

Ledningsfarge	Ledningsfunksjon
Rød	Av/på
Gul	Av/på
Blå	Jord
Sort	Jord

- USB-A-tilbehørskabel for strømrakett

Statuslampe for Edge strømrakett

LED-aktivitet	Status
Lyser kontinuerlig grønt	Strømraketten er koblet til strøm, men den er ikke parkoblet med en Edge enhet.
Blinker grønt	Strømraketten er parkoblet med Edge enheten og lader.
Blinker rødt	Det har oppstått en feil. Koble fra strømraketten, og fjern Edge enheten. Koble til strømraketten igjen, og monter Edge enheten. Hvis den røde blinkingen fortsetter, kontakter du kundestøtten.

Ta vare på enheten

LES DETTE

Fest gummihetten godt for å forhindre skade på de eksponerte kontaktene.

Hold komponentene rene.

Ikke oppbevar enheten på et sted der den kan bli utsatt for ekstreme temperaturer over lengre tid. Dette kan føre til permanent skade.

Unngå kjemiske rengjøringsmidler, løsemidler, solkrem og insektmidler som kan skade plastdeler og overflater.

Unngå kraftige slag og hard behandling. Dette kan redusere produktets levetid.

Bytt bare komponentene ut med deler fra Garmin. Du får mer informasjon hos forhandleren for Garmin eller på nettstedet for Garmin.

Kontakt den lokale avfallsstasjonen for å kassere strømbraketten i henhold til gjeldende lover og regler.

Rengjøre enheten

- Fjern gjørme og skitt fra området rundt gummihetten og de eksponerte kontaktene.
- Hold enheten under rennende vann mens gummihetten monteres.

La enheten tørke når den er rengjort.

Begrenset garanti

Standard begrenset garanti fra Garmin gjelder for dette tilbehøret. Du finner mer informasjon på www.garmin.com/support/warranty.

Edge Power Mount

Installationsinstruktioner

Viktig säkerhetsinformation

VARNING

Om du inte uppmärksammar följande varningar kan det resultera i olyckor eller kollisioner som kan sluta med dödsfall eller allvarlig personskada.

Cykelvarningar

- Använd alltid ditt bästa omdöme och använd cykeln på ett säkert sätt.
- Se till att din cykel och tillhörande material underhålls på rätt sätt och att alla delar är korrekt installerade.

Varning för distraktioner

Var försiktig när du använder enheten medan du framför ett fordon. Undvik att distraheras av skärmen, det kan leda till olyckor med allvarliga personskador och dödsfall. Kasta bara en snabb blick på informationen på enheten. Håll alltid ögonen på omgivningen. Titta inte för länge på skärmen och låt dig inte distraheras av den. Om du fokuserar på skärmen kan det förhindra att du undviker hinder eller faror.

Enhetsvarningar

- Om dessa varningar inte följs kan enhetens livslängd förkortas eller så kan det orsaka skada på enheten, brand, kemisk brännskada, elektrolytläckage eller personskada.
- Sänk inte ned enheten eller batterierna i vatten eller andra vätskor.
- Utsätt inte enheten för värmekällor och lämna den inte på en varm plats, t.ex. i en bil parkerad i solen. För att undvika att enheten skadas ska du ta bort den ur bilen och förvara den borta från direkt solljus.
- Du får inte ta isär, ändra, punktera eller skada enheten.
- Utsätt inte enheten för brand, explosion eller annan fara.
- Enheten ska inte användas utanför temperaturintervallet: From -20° to 60°C (from -4° to 140°F) .
- När enheten förvaras under längre tid bör temperaturen vara: From -40° to 85°C (from -40° to 185°F).
- Använd inte strömkablar, datakablar eller strömadaptrar som inte godkänts eller levererats av Garmin.

Instruktioner för Edge strömfäste

Översikt

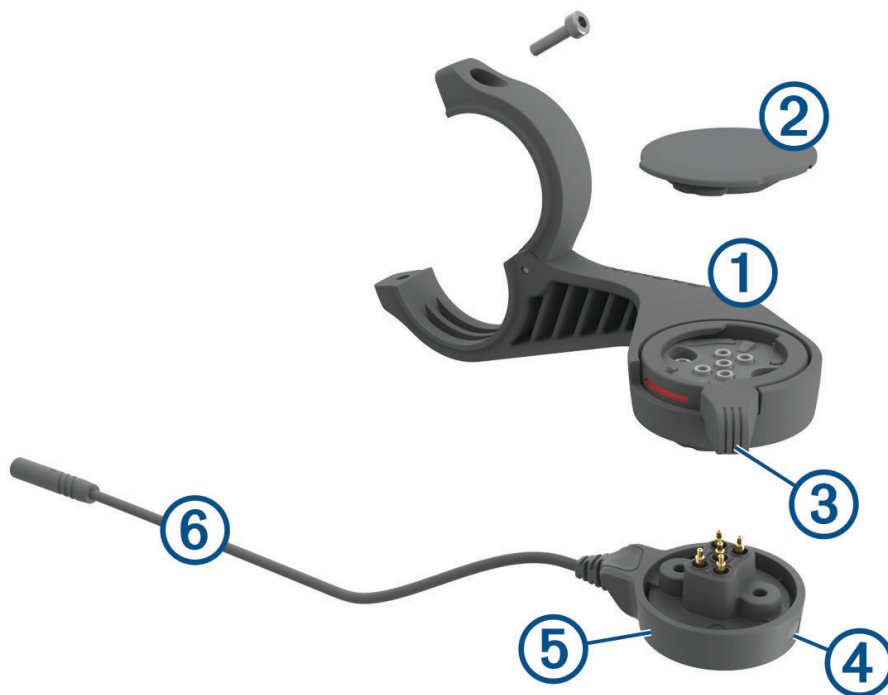

①	Frontfäste
②	Väderskyddslock
③	Låsring
④	Statuslysdiod
⑤	Strömenhet
⑥	Strömenhetskabel

Montera Edge strömfästet

Du kan använda strömfästet till att montera Edge enheten och ansluta den till din eBike. Garmin rekommenderar att du justerar fästet för Edge betraktningvinkeln innan du ansluter kabeln till din eBike.

- 1 Välj en säker monteringsplats för Edge enheten, där den inte sitter i vägen när du cyklar.
- 2 Skruva med hjälp av en 2,5 mm insexnyckel bort skruven ① från anslutningsfästet ② för styret.



- 3 Placera en gummikudde runt styret:
 - Om styrets diameter är 25,4 mm använder du den tjockare kudden.
 - Om styrets diameter är 31,8 mm använder du den tunnare kudden.
- 4 Placera anslutningsfästet för styret runt gummikudden.
Obs! Du bör passa in gummikuddens ytterkant med spåren på insidan av anslutningsfästet för styret.

- 5 Sätt tillbaka skruven och använd insexnyckeln på 2,5 mm till att dra åt skruven tills fästet sitter fast ordentligt.

Obs! Med jämna mellanrum bör du kontrollera att skruven är åtdragen.

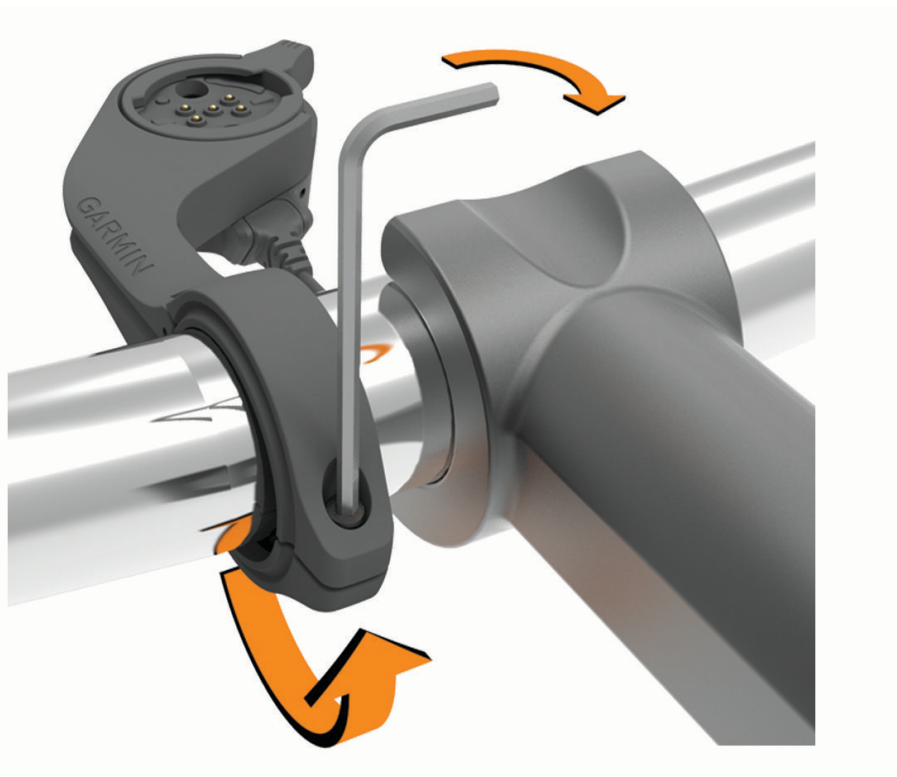

- 6 Öppna låsringen ③.

Obs! Låsringen är i öppet läge när den röda linjen syns på sidan av fästet.

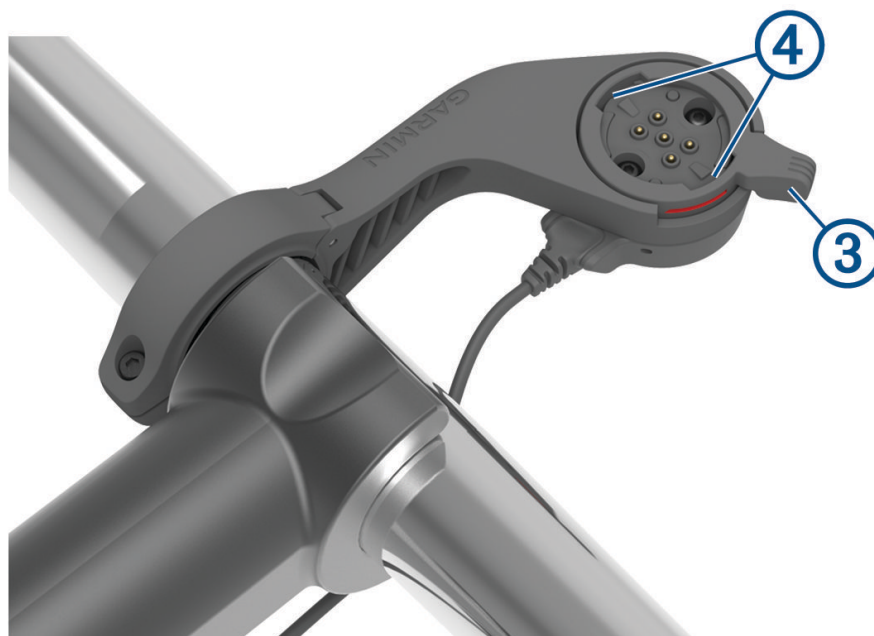

- 7 Passa in flikarna på baksidan av Edge enheten i spåren på eBike-fästet ④.

- 8 Tryck lätt nedåt och stäng spaken för att låsa fast Edge enheten i fästet.
- 9 Anslut strömenhetens kabel ⑤ till den kompatibla strömkabeln på din eBike (*Nödvändiga kablar, sidan 66*).



Nödvändiga kablar

För att kunna slutföra monteringen måste du köpa en av dessa kompatibla kablar:

- tillbehörskabel för Bosch strömfästet
- tillbehörskabel för Shimano strömfästet

Obs! Garmin rekommenderar att en cykelmekaniker kapar den kompatibla Shimano kabeln till rätt längd.

Ledningsfärg	Kabelfunktion
Röd	Strömkälla
Gul	Strömkälla
Blå	Jord
Svart	Jord

- USB-A-tillbehörskabel för strömfäste

Statuslysdiod för Edge strömfäste

Lysdiodsaktivitet	Status
Fast grönt sken	Strömfästet är anslutet till ström, men det är inte ihopparat med en Edge enhet.
Blinkande grön	Strömfästet är ihopparat med Edge enheten och laddas.
Blinkande röd	Ett fel har inträffat. Koppla bort strömfästet och ta bort Edge enheten. Anslut strömfästet igen och montera Edge enheten. Om de röda blinkningarna fortsätter kontaktar du produkt-supporten.

Skötsel av enheten

OBS!

Fäst väderskyddet ordentligt för att förhindra skada på kontakterna.

Se till att komponenterna hålls rena och fria från skräp.

Förvara inte enheten där den kan utsättas för extrema temperaturer eftersom det kan orsaka permanenta skador.

Använd inte kemiska rengöringsmedel, lösningsmedel, solskydd eller insektsmedel som kan skada plastkomponenter och ytor.

Undvik kraftiga stötar och ovarsam hantering eftersom det kan förkorta produktens livslängd.

Byt ut komponenter endast mot Garmin delar. Kontakta din Garmin återförsäljare eller läs på Garmin webbplatsen.

Kontakta lokala avfallsmyndigheter för information om var du kan kasta strömfästet i enlighet med lokala lagar och bestämmelser.

Rengöra enheten

- Ta bort lera och smuts från området kring väderskyddslocket och kontakterna.
- Håll enheten under rinnande vatten med väderskyddslocket monterat.

Låt enheten torka helt efter rengöring.

Begränsad garanti

Garmin vanliga begränsade garanti gäller för detta tillbehör. Mer information finns på www.garmin.com/support/warranty.

Uchwyt zasilany Edge® Power Mount

Instrukcja instalacji

Ważne informacje dotyczące bezpieczeństwa

OSTRZEŻENIE

Zignorowanie poniższych ostrzeżeń może prowadzić do wypadków lub kolizji skutkujących śmiercią lub poważnymi obrażeniami ciała.

Ostrzeżenia dotyczące rowerów

- Należy zawsze samemu oceniać sytuację i bezpiecznie kierować rowerem.
- Upewnij się, że rower i urządzenie są w dobrym stanie i wszystkie części zostały prawidłowo zamontowane.

Ostrzeżenie dotyczące rozpraszania uwagi

W przypadku używania urządzenia podczas prowadzenia pojazdu należy zachować szczególną ostrożność. Unikaj rozpraszania uwagi przez spoglądanie na wyświetlacz, ponieważ może to doprowadzić do wypadku i poważnych obrażeń ciała lub śmierci. Dane wyświetlane w urządzeniu należy jedynie skanować wzrokiem. Należy zawsze świadomie obserwować otoczenie oraz nie patrzeć ciągle na wyświetlacz lub rozpraszać się, patrząc na wyświetlacz. Skupianie się na wyświetlaczu może spowodować niezauważenie i nieominięcie przeszkód lub zagrożeń.

Ostrzeżenia dotyczące urządzenia

- Nieprzestrzeganie poniższych ostrzeżeń może doprowadzić do skrócenia czasu sprawnego działania urządzenia, a nawet grozić uszkodzeniem urządzenia, pożarem, oparzeniem substancjami chemicznymi, wyciekami elektrolitu i/lub zranieniem.
- Urządzenie i baterie należy chronić przed zanurzeniem w wodzie i innych płynach.
- Urządzenia nie należy pozostawiać w pobliżu źródeł ciepła ani w miejscach narażonych na działanie wysokiej temperatury, np. w samochodzie zaparkowanym na słońcu. W celu ochrony urządzenia należy je zabrać z samochodu lub umieścić je w miejscu nienarażonym na bezpośrednie działanie promieni słonecznych.
- Urządzenia nie wolno rozbierać na części, modyfikować, odnawiać, przedziurawiać ani w jakikolwiek inny sposób naruszać integralności jego obudowy.
- Urządzenie należy chronić przed ogniem, wybuchami i innymi zagrożeniami.
- Urządzenia nie wolno używać w temperaturze wykraczającej poza zakres: From -20° to 60°C (from -4° to 140°F) .
- Jeśli urządzenie nie będzie używane przez dłuższy czas, należy je przechowywać w temperaturze: From -40° to 85°C (from -40° to 185°F).
- Nie używać przewodu zasilającego, przewodu do przesyłu danych ani zasilacza, który nie został zatwierdzony do użytku lub dostarczony przez firmę Garmin.

Instrukcje dotyczące zasilanego uchwyty Edge

Przegląd

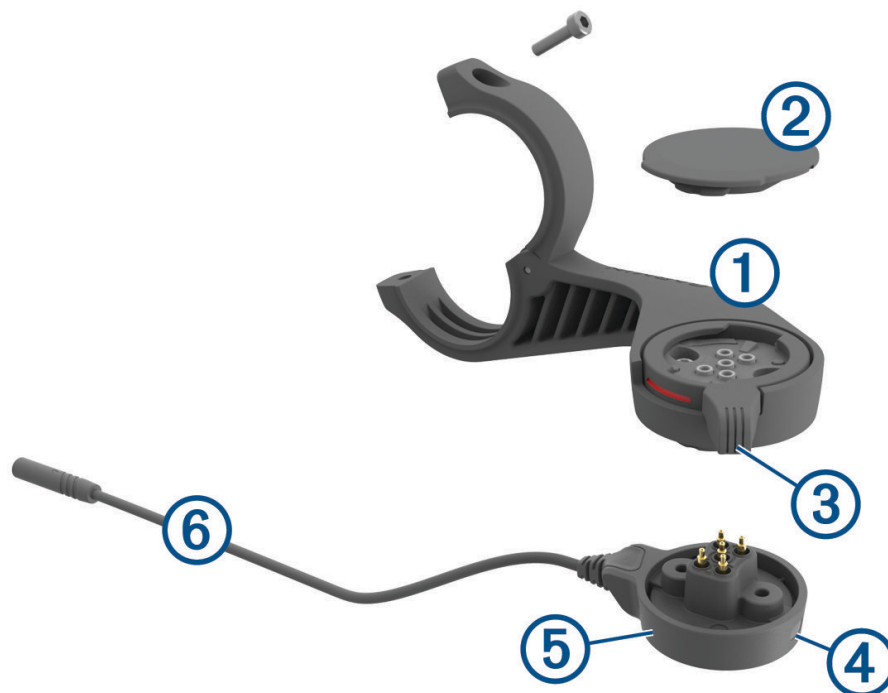

①	Uchwyt przedni
②	Antena komunikatów pogodowych
③	Kółko blokujące
④	Dioda LED stanu
⑤	Podstawka zasilająca
⑥	Przewód podstawki zasilającej

Montowanie zasilanego uchwytu Edge

Zasilanego uchwytu można użyć do instalacji urządzenia Edge i podłączenia go do e-roweru. Garmin zaleca dostosowanie pozycji uchwytu do kąta widzenia urządzenia Edge przed podłączeniem przewodu do e-roweru.

- 1 Do zamontowania urządzenia Edge wybierz taką pozycję, która nie będzie przeszkadzała w bezpiecznej jeździe e-rowerem.
- 2 Użyj klucza imbusowego 2,5 mm, aby wykręcić śrubę ① z zacisku na kierownicy ②.



- 3 Załóż gumową podkładkę na kierownicę:
 - Jeśli średnica kierownicy wynosi 25,4 mm, użyj grubszej podkładki.
 - Jeśli średnica kierownicy wynosi 31,8 mm, użyj cieńszej podkładki.
- 4 Nałóż zacisk na kierownicę na gumową podkładkę.

UWAGA: Wyrównaj krawędzie gumowej podkładki względem rowków po wewnętrznej stronie zacisku na kierownicę.

- 5 Włóż z powrotem śrubę i dokręć ją, korzystając z klucza imbusowego 2,5 mm.
UWAGA: Od czasu do czasu sprawdzaj, czy śruba jest odpowiednio dokręcona.

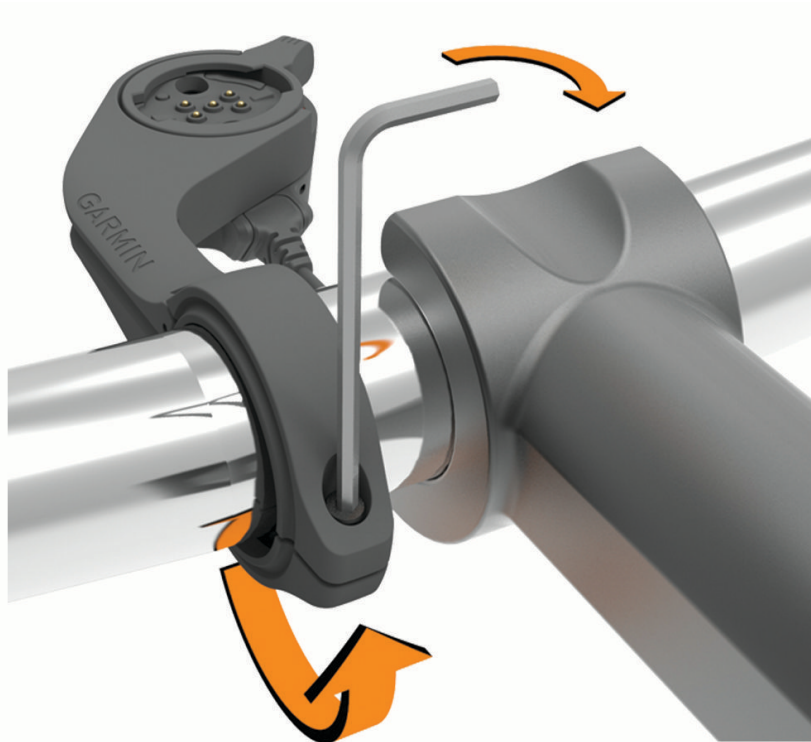

- 6 Otwórz kółko blokujące ③.
UWAGA: Kółko blokujące jest w pozycji otwartej, gdy czerwona linia jest widoczna na boku uchwyty.

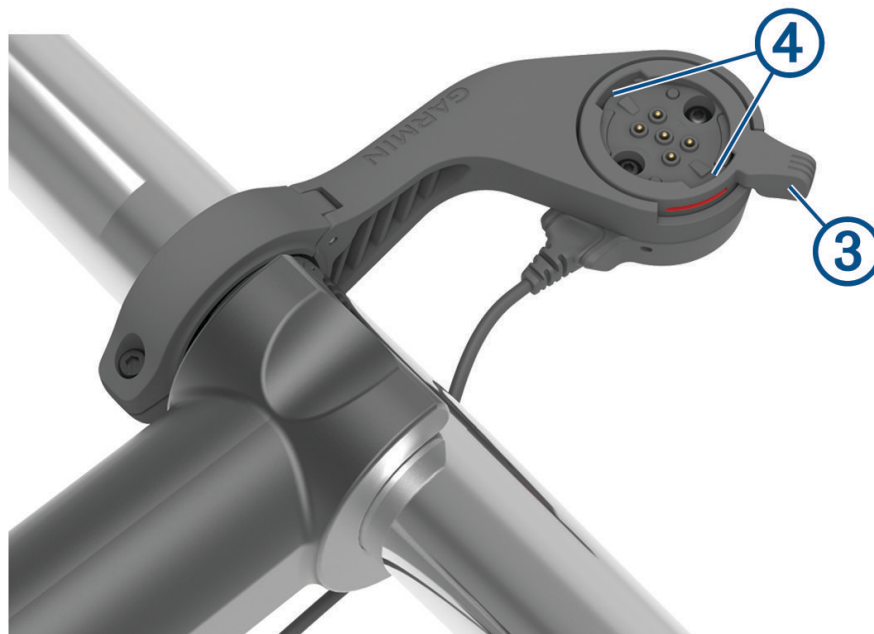

- 7 Dopasuj wypustki na tylnej części urządzenia Edge do rowków na uchwycie e-roweru ④.

- 8 Lekko dociśnij i zamknij wał, aby zablokować urządzenie Edge w uchwycie.
- 9 Podłącz przewód podstawki zasilającej ⑤ do zgodnego przewodu zasilającego e-roweru (*Wymagane przewody, strona 72*).



Wymagane przewody

Aby zakończyć instalację, należy zakupić jeden z następujących zgodnych przewodów:

- Dodatkowy przewód zasilanego uchwytu Bosch
- Dodatkowy przewód zasilanego uchwytu Shimano

UWAGA: Garmin zaleca przycięcie zgodnego przewodu Shimano do odpowiedniej długości przez wykwalifikowanego pracownika technicznego.

Kolor przewodu	Funkcja przewodu
Czerwony	Zasilanie
Żółty	Zasilanie
Niebieski	Uziemienie
Czarny	Uziemienie

- Dodatkowy przewód USB-A zasilanego uchwytu

Dioda LED stanu zasilanego uchwytu Edge

Zachowanie diody LED	Stan działania
Świeci na zielono	Zasilany uchwyt jest podłączony do zasilania, ale nie jest sparowany z urządzeniem Edge.
Miga na zielono	Zasilany uchwyt jest sparowany z urządzeniem Edge i ładuje się.
Miga na czerwono	Wystąpił błąd. Odłącz zasilany uchwyt i zdemonstuj urządzenie Edge. Podłącz zasilany uchwyt ponownie i zamontuj urządzenie Edge. Jeśli dioda nadal miga na czerwono, skontaktuj się z pomocą techniczną.

Wskazówki dotyczące bezpieczeństwa urządzenia

NOTYFIKACJA

Mocno przymocuj antenę komunikatów pogodowych, aby zapobiec uszkodzeniom odsłoniętych styków.

Utrzymuj elementy w czystości.

Nie wolno przechowywać urządzenia w miejscach, w których występują ekstremalne temperatury, gdyż grozi to jego trwałym uszkodzeniem.

Nie należy używać chemicznych środków czyszczących, rozpuszczalników, kremów z filtrem przeciwsłonecznym ani środków odstraszających owady, ponieważ mogą one uszkodzić elementy plastikowe.

Unikać mocnych wstrząsów i niewłaściwego korzystania, ponieważ może ono skrócić okres eksploatacji urządzenia.

Elementy należy zastępować wyłącznie częściami firmy Garmin. Więcej informacji można uzyskać u lokalnego dealera firmy Garmin i na stronie internetowej firmy Garmin.

Zużyty uchwyt zasilany nienadający się do dalszego użytku należy przekazać do punktu utylizacji i powtórnego przetwarzania odpadów zgodnie z przepisami obowiązującymi na danym obszarze.

Czyszczenie urządzenia

- Usuń błoto i zanieczyszczenia z obszaru osłony zabezpieczającej i odsłoniętych styków.
- Po zamontowaniu osłony zabezpieczającej przytrzymaj urządzenie pod bieżącą wodą.

Po wyczyszczeniu urządzenie poczekaj, aż zupełnie wyschnie.

Ograniczona gwarancja

To urządzenie objęte jest standardową gwarancją ograniczoną firmy Garmin. Więcej informacji można znaleźć na stronie www.garmin.com/support/warranty.

Edge Power Mount

Pokyny pro instalaci

Důležité bezpečnostní informace

VAROVÁNÍ

Pokud nebudete věnovat pozornost následujícím varováním, můžete se vystavit nebezpečí nehody nebo kolize, která může vést ke smrti nebo vážnému zranění.

Varování týkající se kola

- Vždy se řiďte svým nejlepším úsudkem a obsluhujte kolo bezpečným způsobem.
- Ujistěte se, že jsou vaše kolo a technické vybavení správně udržovány a že jsou všechny součástky správně nainstalovány.

Varování před nepozorností

Budte opatrní, když zařízení používáte při ovládání vozidla. Displej může odvést vaši pozornost, což může mít za následek nehodu, která může vést ke smrti nebo vážnému zranění. Informace zobrazené na zařízení kontrolujte jedním pohledem. Vždy věnujte pozornost okolí, nesledujte dlouze displej zařízení ani svoji pozornost jeho sledováním nerozptylujte. Soustředění na displej může způsobit, že přehlédnete překážky či nebezpečné situace.

Varování týkající se zařízení

- Pokud byste tato varování nerespektovali, mohlo by dojít ke zkrácení životnosti nebo k nebezpečí poškození zařízení, požáru, chemickému popálení, k vytečení elektrolytu nebo k úrazu.
- Neponořujte zařízení ani baterie do vody nebo jiné kapaliny.
- Nevystavujte zařízení působení tepelného zdroje a nenechávejte ho na místech s vysokou teplotou, například na slunci v opuštěném vozidle. Chcete-li se vyhnout možným škodám, odstraňte zařízení z vozidla a nenechávejte ho na místech vystaveným přímému slunečnímu záření.
- Zařízení nerozebírejte, neupravujte, znovu nevyrábějte, nepropichujte ani neničte.
- Zařízení nesmí přijít do styku s ohněm a nesmí být vystaveno výbuchu ani jinému riziku.
- Zařízení neprovozujte při teplotách mimo následující rozsah: From -20° to 60°C (from -4° to 140°F) .
- Pokud zařízení skladujete po delší dobu, skladovací teplota by měla odpovídat následujícímu rozsahu: From -40° to 85°C (from -40° to 185°F).
- Nepoužívejte napájecí kabel, datový kabel a/nebo napájecí adaptér, který není schválen nebo dodán společností Garmin.

Pokyny pro napájený držák Edge

Přehled

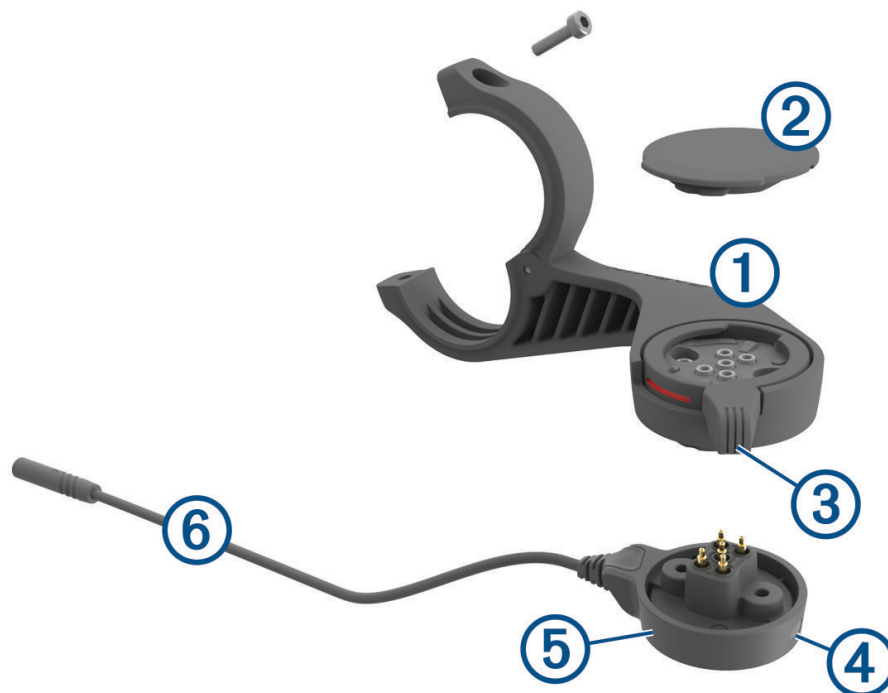

①	Přední držák
②	Ochranný kryt
③	Zamykací kroužek
④	Stavový indikátor
⑤	Napájecí modul
⑥	Kabel napájecího modulu

Instalace napájeného držáku Edge

Napájený držák můžete použít k upevnění a propojení zařízení Edge s elektrokolem. Garmin doporučuje upravit úhel náklonu zařízení Edge ještě před připojením držáku k elektrokołu.

- 1 Vyberte vhodné umístění k montáži, kde zařízení Edge nebrání bezpečnému provozu kola.
- 2 K vyšroubování šroubu ① ze svorky na řídítka ② použijte 2,5mm imbusový klíč.



- 3 Umístěte na řídítka pryžovou podložku:
 - Pokud je průměr řídítek 25,4 mm, použijte silnější podložku.
 - Pokud je průměr řídítek 31,8 mm, použijte tenčí podložku.
- 4 Umístěte svorku na řídítka na pryžovou podložku.

POZNÁMKA: Měli byste zarovnat kontury na gumové podložce s drážkami na vnitřní straně svorky na řídítka.

- 5 Umístěte šroub zpět a utáhněte ho pomocí 2,5mm imbusového klíče.
POZNÁMKA: Měli byste pravidelně kontrolovat, zda jsou šrouby pevně utaženy.

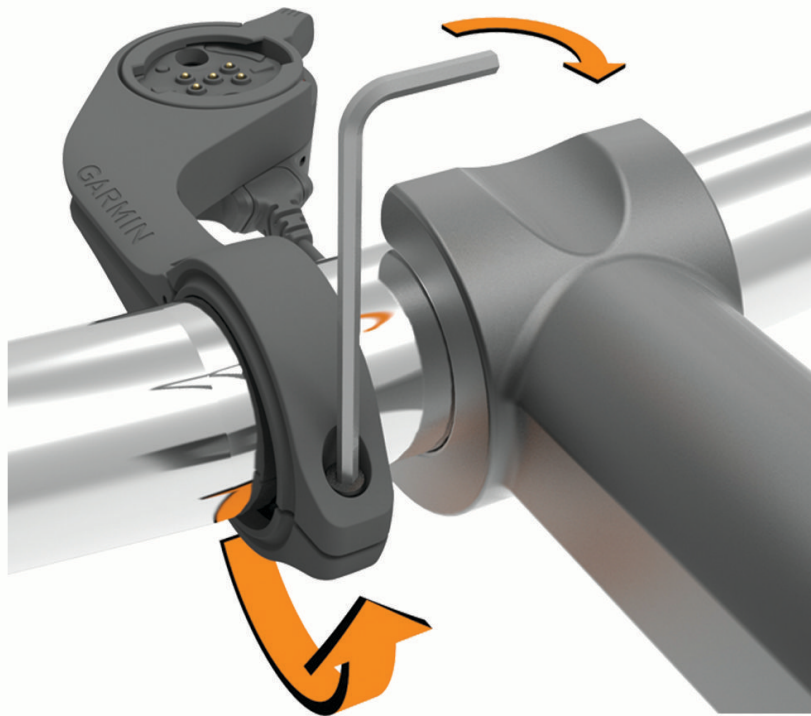

- 6 Uvolněte zamykací kroužek ③.
POZNÁMKA: Zamykací kroužek je otevřený, když je po straně držáku viditelná červená čárka.

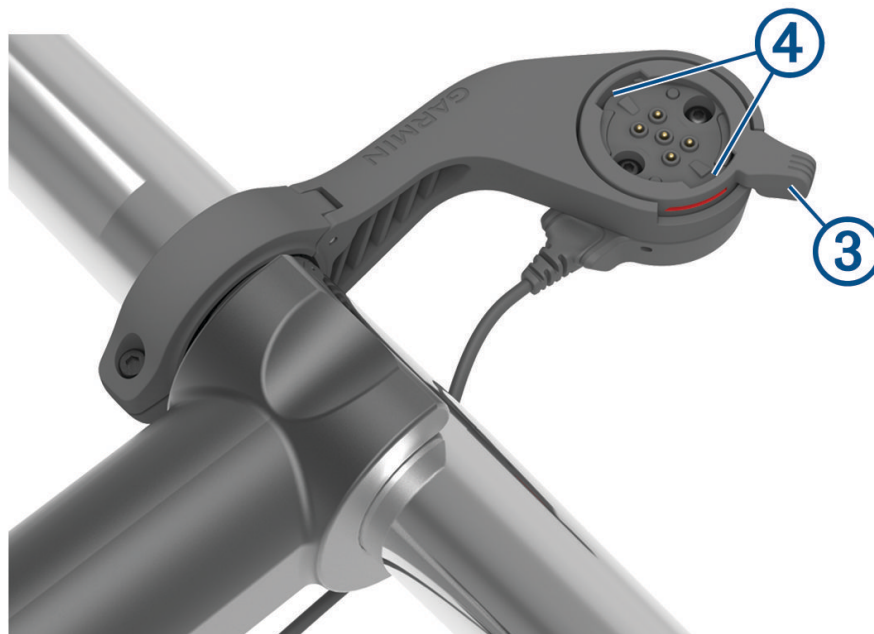

- 7 Jazýčky na zadní straně zařízení Edge zarovnejte podle zářezů sady na kolo ④.

- 8 Zatlačte lehce dolů a posunutím páčky uzamkněte zařízení Edge v držáku.
- 9 Připojte kabel napájecího modulu ⑤ ke kompatibilnímu napájecímu kabelu elektro kola (*Nezbytné kabely, strana 78*).



Nezbytné kabely

Aby bylo možné provést instalaci, je třeba zakoupit některý z těchto kompatibilních kabelů:

- Kabel Bosch pro napájený držák
- Kabel Shimano pro napájený držák

POZNÁMKA: Garmin doporučuje nechat zkrátit kabel Shimano na požadovanou délku odborným technikem.

Barva vodiče	Funkce vodiče
Červená	Napájení
Žlutá	Napájení
Modrá	Uzemnění
Černá	Uzemnění

- Kabel USB-A pro napájený držák

Stavové kontrolky napájeného držáku Edge

Aktivita diody LED	Stav
Svítil zeleně	Držák je připojen k napájení, ale není spárován se zařízením Edge.
Bliká zeleně	Držák je spárován se zařízením Edge a probíhá nabíjení.
Bliká červeně	Došlo k chybě. Odpojte držák a vyjměte zařízení Edge. Znovu držák zapojte a vložte zařízení Edge. Pokud kontrolka stále červeně bliká, kontaktujte zákaznickou podporu.

Péče o zařízení

OZNÁMENÍ

Bezpečně upevněte ochranný kryt, aby nedošlo k poškození odkrytých kontaktů.

Udržujte součásti čisté.

Neskladujte zařízení na místech, která jsou vystavena zvýšenému působení extrémních teplot, protože by mohlo dojít k jeho poškození.

Nepoužívejte chemické čističe, rozpouštědla, opalovací krémy ani odpuzovače hmyzu, protože by mohly poškodit plastové součásti a koncovky.

Nevystavujte zařízení působení extrémních otřesů a hrubému zacházení, protože by mohlo dojít ke snížení životnosti produktu.

Součásti nahrazujte pouze díly Garmin. Informace vám poskytne váš prodejce Garmin nebo je naleznete na webové stránce Garmin.

Informace o likvidaci držáku v souladu s platnými místními zákony a nařízeními získáte u místního střediska pro likvidaci odpadů.

Čištění zařízení

- Vyčistěte bláto a prach z ochranného krytu a odkrytých kontaktů.
- S uzavřeným krytem můžete zařízení opláchnout pod tekoucí vodou.

Po vyčištění nechejte zařízení zcela uschnout.

Omezená záruka

Na toto příslušenství se vztahuje standardní omezená záruka společnosti Garmin. Další informace naleznete na webových stránkách www.garmin.com/support/warranty.

Edge Power Mount

Navodila za namestitev

Pomembne varnostne informacije

OPOZORILO

Neupoštevanje naslednjih opozoril lahko privede do nesreče ali trčenja s smrtnim izidom ali hudimi telesnimi poškodbami.

Opozorila o kolesu

- Vedno ravnajte razumno in kolo upravljajte na varen način.
- Prepričajte se, da svoje kolo in dele ustrezno vzdržujete in da so vsi deli pravilno nameščeni.

Opozorilo za nepozornost

Pri uporabi naprave med upravljanjem vozila ravnajte previdno. Zaslon ne sme odvrniti vaše pozornosti, saj lahko to privede do nesreče s hudimi telesnimi poškodbami ali smrtnim izidom. Informacije, prikazane v napravi, si oglejte le na hitro. Vedno bodite pozorni na okolico, ne glejte predolgo v zaslon in ne dovolite, da bi zaslon odvrnil vašo pozornost. Pri posvečanju pozornosti zaslonu lahko spregledate ovire ali nevarnosti.

Opozorila o napravi

- Ob neupoštevanju teh opozoril se lahko skrajša življenjska doba naprave ali pa obstaja nevarnost poškodovanja naprave, požara, kemičnih opeklin, iztekanja elektrolita in/ali telesnih poškodb.
- Naprave ali baterij ne potaplajte v vodo ali druge tekočine.
- Naprave ne pustite izpostavljene viru toplote ali na visoki temperaturi, na primer na soncu v nenadzorovanem vozilu. Če želite preprečiti možnost poškodb, odstranite napravo iz vozila ali jo shranite izven neposredne sončne svetlobe.
- Naprave ne razstavite, spremenite, predelajte, prebodite ali poškodujte.
- Naprave ne izpostavite ognju, eksploziji ali drugim nevarnostim.
- Naprave ne uporabljajte zunaj tega temperaturnega obsega: From -20° to 60°C (from -4° to 140°F) .
- Če napravo shranite za dlje časa, jo shranite v tem temperaturnem obsegu: From -40° to 85°C (from -40° to 185°F).
- Ne uporabljajte napajalnega kabla, podatkovnega kabla in/ali napajalnika, ki ga ni odobrila ali dobavila družba Garmin.

Navodila za napajalni nosilec naprave Edge

Pregled

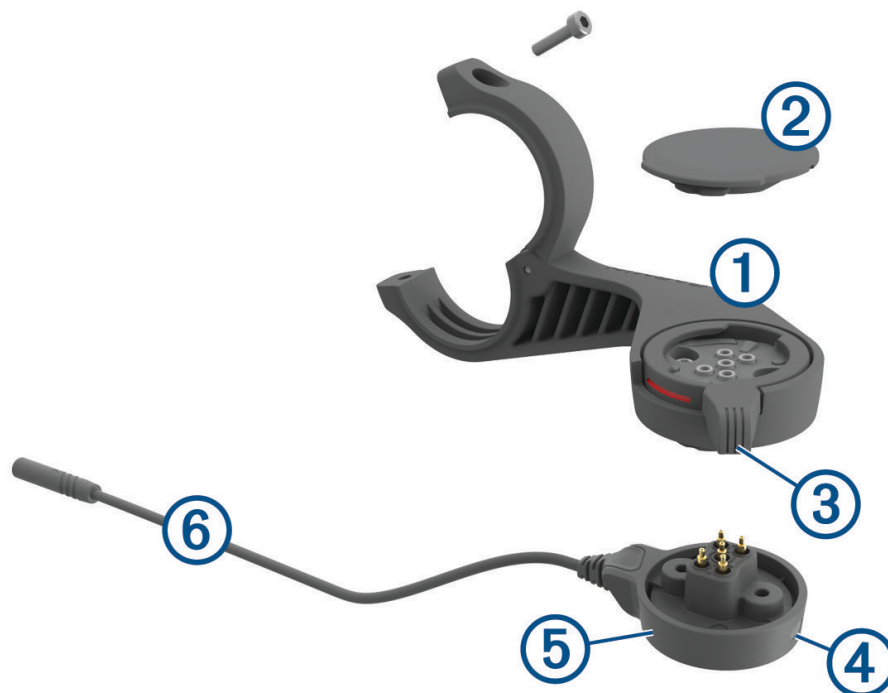

①	Sprednji nosilec
②	Zaščitni pokrovček
③	Zaklepni obroček
④	Indikator LED stanja
⑤	Napajalni priključek
⑥	Kabel napajalnega priključka

Namestitev napajalnega nosilca naprave Edge

Z napajalnim nosilcem lahko namestite napravo Edge in jo priklopite na električno kolo. Družba Garmin priporoča, da položaj nosilca prilagodite vidnemu kotu naprave Edge, preden priklopite kabel na električno kolo.

- 1 Za namestitev naprave Edge izberite varno mesto, kjer ne bo motila varnega upravljanja električnega kolesa.
- 2 S ključem inbus velikosti 2,5 mm odstranite vijak ① iz povezovalnika s krmilom ②.



- 3 Okoli krmila namestite gumijasto blazinico:
 - če je premer krmila 25,4 mm, uporabite debelejšo blazinico;
 - če je premer krmila 31,8 mm, uporabite tanjšo blazinico.
- 4 Povezovalnik s krmilom namestite okoli gumijaste blazinice.

OPOMBA: izbokline na gumijasti blazinici poravnajte z utori na notranji strani povezovalnika s krmilom.

- 5 Znova vstavite vijak in ga s ključem inbus velikosti 2,5 mm privijte toliko, da nepremično pritrдите nosilec.
OPOMBA: redno preverjajte, ali je vijak ustrezno zategnjen.

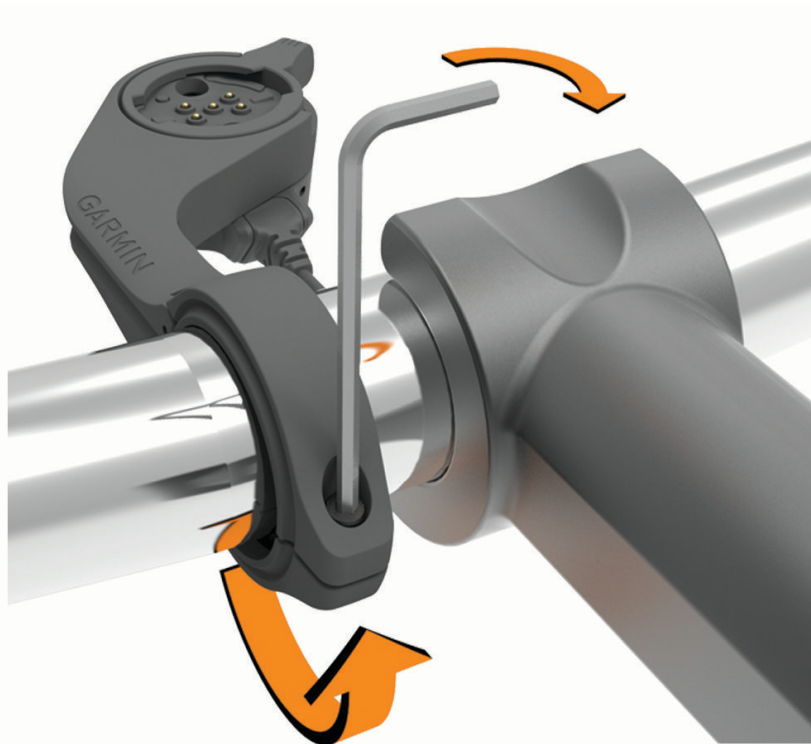

- 6 Odprite zaklepni obroček ③.
OPOMBA: zaklepni obroček je v odprtem položaju, ko je na stranskem delu nosilca vidna rdeča črta.

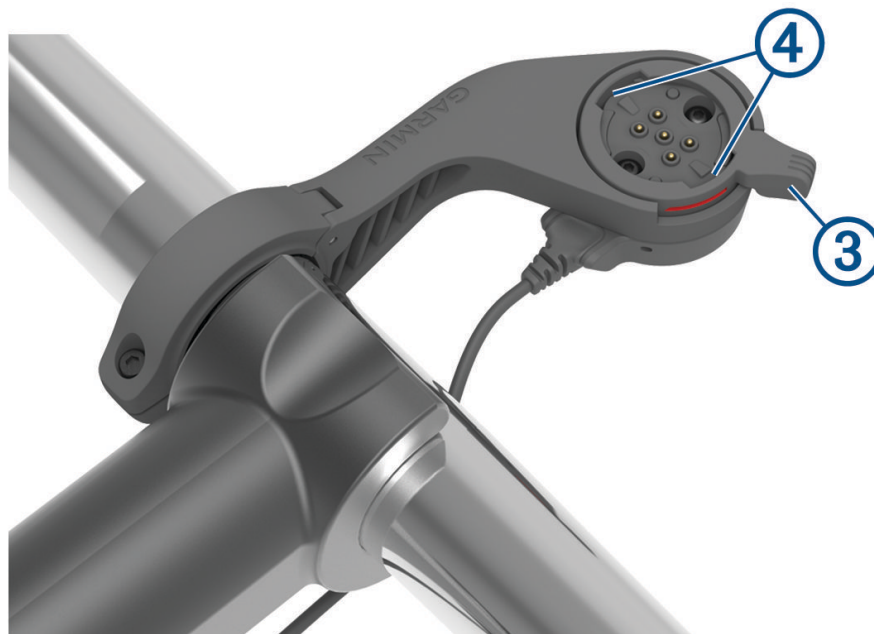

- 7 Poravnajte jezičke na hrbtni strani naprave Edge z zarezama na nosilcu za električno kolo ④.

- 8 Rahlo pritisnite napravo navzdol in zaprite ročico, da napravo Edge pritrdite v nosilec.
- 9 Priklopite kabel napajalnega priključka ⑤ na združljiv napajalni kabel električnega kolesa (*Potrebni kabli, stran 84*).



Potrebni kabli

Za izvedbo namestitve morate kupiti enega od naslednjih združljivih kablov:

- Dodatni kabel za napajalni nosilec Bosch
- Dodatni kabel za napajalni nosilec Shimano

OPOMBA: družba Garmin priporoča, da serviser koles skrajša združljiv kabel Shimano na ustrezno dolžino.

Barva žice	Funkcija žice
Rdeča	Vklop/izklop
Rumena	Vklop/izklop
Modra	Ozemljitev
Črna	Ozemljitev

- Dodatni kabel za napajalni nosilec USB-A

Indikator LED stanja napajalnega nosilca naprave Edge

Delovanje indikatorja LED	Stanje
Neprekinjeno sveti zeleno	Napajalni nosilec je priklopljen na napajanje, vendar ni združen z napravo Edge.
Utripa zeleno	Napajalni nosilec je združen z napravo Edge in zagotavlja polnjenje.
Utripa rdeče	Prišlo je do napake. Odklopite napajalni nosilec in odstranite napravo Edge. Znova priklopite napajalni nosilec in namestite napravo Edge. Če indikator še naprej utripa rdeče, se obrnite na podporo za izdelke.

Nega naprave

OBVESTILO

Trdno pritrdite zaščitni pokrovček, da preprečite poškodbe izpostavljenih stikov.

Sestavni deli morajo biti čisti in brez umazanije.

Naprave ne shranjujte na mesta, kjer je lahko izpostavljena ekstremnim temperaturam, ker lahko povzročijo trajne poškodbe.

Ne uporabljajte kemičnih čistil, topil, sončnih krem in zaščitnih sredstev proti mrčesu, ki lahko poškodujejo plastične dele in barvo.

Naprave ne izpostavljajte ekstremnim šokom in grobim ravnanjem, saj ti lahko skrajšajo njeno življenjsko dobo.

Sestavne dele zamenjajte samo z deli sistema Garmin. Obrnite se na prodajalca izdelkov Garmin ali obiščite spletno mesto družbe Garmin.

Za odstranjevanje napajalnega nosilca v skladu z veljavnimi lokalnimi zakoni in predpisi se obrnite na lokalno službo za odstranjevanje odpadkov.

Čiščenje naprave

- Odstranite blato in umazanijo z območja zaščitnega pokrovčka in izpostavljenih stikov.
- Na napravo namestite zaščitni pokrovček in jo sperite pod tekočo vodo.

Po čiščenju počakajte, da se naprava popolnoma posuši.

Omejeno jamstvo

Za to dodatno opremo velja standardno omejeno jamstvo družbe Garmin. Za več informacij obiščite www.garmin.com/support/warranty.

Edge Power Mount

Pokyny na inštaláciu

Dôležité bezpečnostné informácie

VAROVANIE

Nedodržiavanie nasledujúcich upozornení môže viesť k nehode alebo zrážke a následnej smrti alebo vážnemu zraneniu.

Upozornenia pre jazdu na bicykli

- Pri jazde na bicykli sa riadte svojím úsudkom a snažte sa viesť bicykel bezpečným spôsobom.
- Skontrolujte, či sú bicykel a jeho vybavenie riadne udržiavané a všetky časti správne namontované.

Varovanie pred rozptyľovaním

Pri používaní zariadenia pri riadení vozidla buďte opatrní. Nenechajte sa rozptýliť displejom, čo môže viesť k nehode a zraneniam osôb alebo smrti. Informácie zobrazené na zariadení sledujte len zbežne. Vždy sledujte svoje okolie a nebuďte sústredení na displej ani sa ním nedajte rozptyľovať. Upriamovanie pozornosti na displej vám môže zabrániť vyhnúť sa prekážkam alebo nebezpečenstvu.

Upozornenia zariadenia

- Ak tieto upozornenia nebudete dodržiavať, môže dôjsť k skráteniu životnosti zariadenia alebo to môže predstavovať riziko poškodenia zariadenia, vzniku požiaru, poleptania chemickou látkou, úniku elektrolytu a/alebo ublíženia na zdraví.
- Batérie ani zariadenie neponárajte do vody ani iných kvapalín.
- Zariadenie neponechávajte v blízkosti tepelných zdrojov ani v oblastiach s vysokou teplotou, ako napr. na priamom slnečnom svetle alebo v opustenom vozidle. Ak chcete predísť riziku poškodenia, vyberte zariadenie z vozidla alebo ho uskladnite mimo dosahu priameho slnečného svetla.
- Zariadenie nerozoberajte, nepravujte, nepererábajte, neperforujte ani nepoškodzuje.
- Zariadenie nevystavujte ohňu, výbuchu ani iným nebezpečenstvám.
- Zariadenie neprevádzkujte mimo nasledovného teplotného rozsahu: From -20° to 60°C (from -4° to 140°F) .
- Ak sa má zariadenie uskladniť na dlhšiu dobu, skladujte ho pri teplotnom rozsahu: From -40° to 85°C (from -40° to 185°F).
- Nepoužívajte napájacie alebo dátové káble alebo sieťové adaptéry, ktoré nie sú schválené alebo dodávané spoločnosťou Garmin.

Návod k montáži napájaného držiaka Edge

Prehľad zariadenia

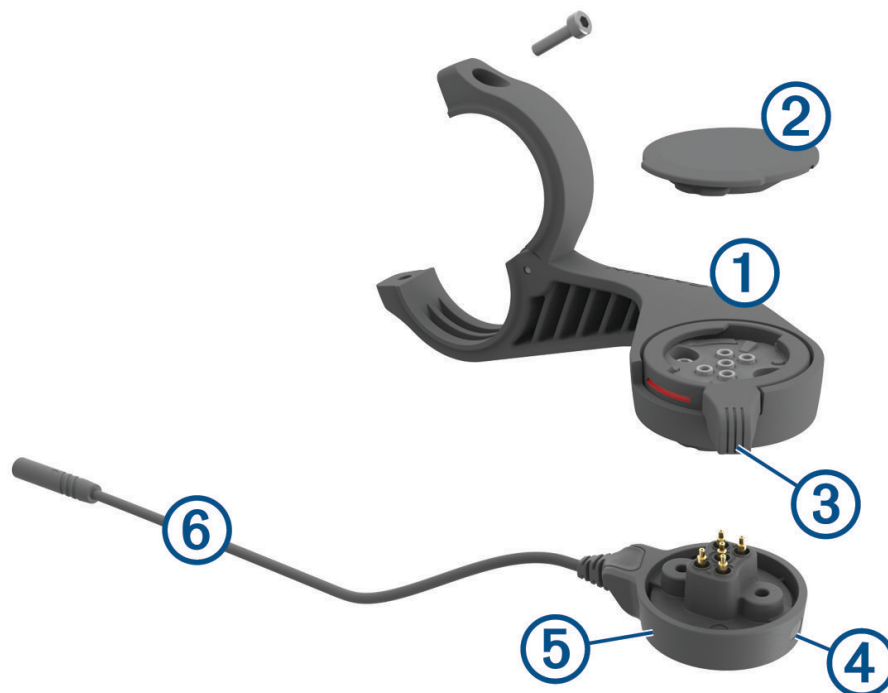

①	Vysunutý držiak
②	Ochranný kryt
③	Poistný krúžok
④	Stavová LED dióda
⑤	Napájacia podložka
⑥	Kábel napájacej podložky

Montáž napájaného držiača Edge

Napájaný držiak môžete použiť na pripevnenie vášho zariadenia Edge a pripojiť ho k bicyklu eBike. Spoločnosť Garmin odporúča pred pripojením kábla k bicyklu eBike nastaviť držiak na zobrazovací uhol Edge.

- 1 Zariadenie Edge namontujte na bezpečné miesto, kde to nenaruší bezpečnú prevádzku vášho bicykla eBike.
- 2 Pomocou 2,5 mm imbusového kľúča odstráňte skrutku ① z konektora riadidiel ②.



- 3 Okolo riadidiel umiestnite gumovú podložku:
 - Ak je priemer riadidiel 25,4 mm, použite hrubšiu podložku.
 - Ak je priemer riadidiel 31,8 mm, použite tenšiu podložku.

- 4 Okolo gumovej podložky upevnite držiak na riadidlá.

POZNÁMKA: kontúry gumovej podložky by sa mali zarovnať s drážkami na vnútornej strane držiača na riadidlá.

- 5 Nasadte skrutku a pomocou 2,5 mm imbusového kľúča ju utiahnite, aby bol držiak pevný.
POZNÁMKA: pravidelne kontrolujte tesnosť skrutky.

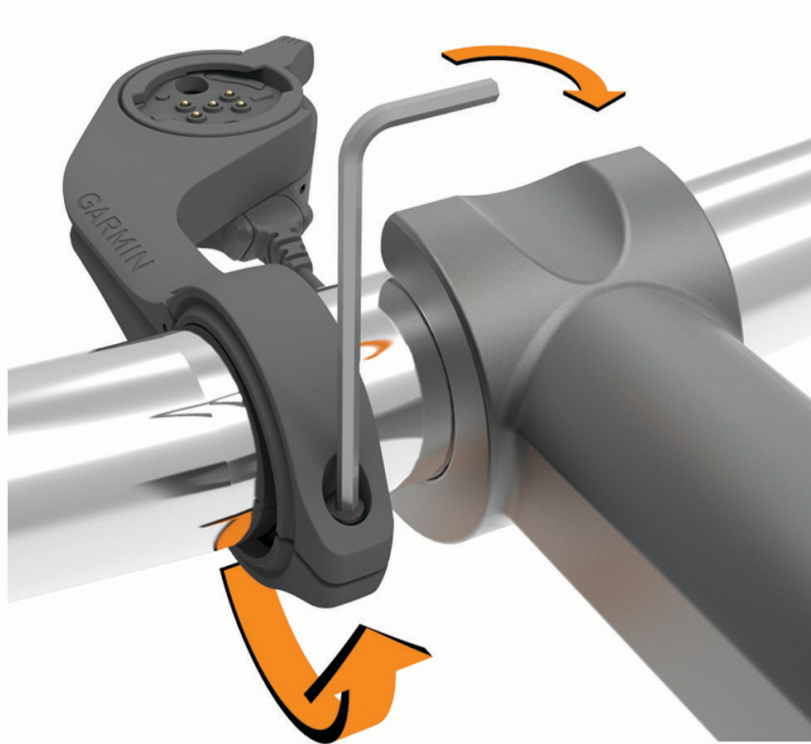

- 6 Otvorte poistný krúžok ③.
POZNÁMKA: poistný krúžok je v otvorenej polohe, keď je na boku držiaka viditeľná červená čiara.

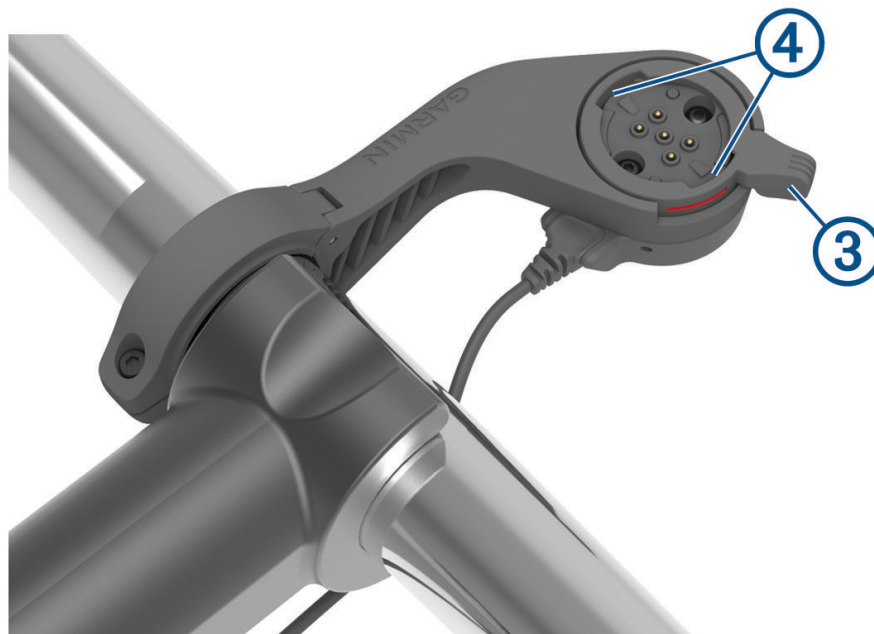

- 7 Zarovnajte jazýčky na zadnej strane zariadenia Edge s drážkami držiaka na bicykel eBike ④.

- 8 Jemným stlačením a zatvorením páčky uzamknite zariadenie Edge v držiaku.
- 9 Pripojte kábel napájacej podložky ⑤ ku kompatibilnému napájacímu káblu na bicykli eBike (*Potrebné káble, strana 90*).



Potrebné káble

Ak chcete dokončiť túto montáž, musíte si zakúpiť jeden z týchto kompatibilných káblov:

- Doplnkový kábel k elektrickému držiaku Bosch
- Doplnkový kábel k elektrickému držiaku Shimano

POZNÁMKA: spoločnosť Garmin odporúča dať si u opravára bicyklov skrátiť kompatibilný kábel Shimano na správnu dĺžku.

Farba kábla	Funkcia kábla
Červená	Napájanie
Žltá	Napájanie
Modrá	Uzemnenie
Čierna	Uzemnenie

- Doplnkový kábel k elektrickému držiaku USB-A

LED dióda stavu elektrického držiaka Edge

Aktivita LED diódy	Stav
Neprerušované zelené svetlo	Elektrický držiak je napájaný, ale nie je spárovaný so zariadením Edge.
Blikanie nazeleno	Elektrický držiak je spárovaný so zariadením Edge a nabíja sa.
Blikanie načerveno	Vyskytla sa chyba. Odpojte elektrický držiak a vyberte zariadenie Edge. Elektrický držiak znovu zapojte a pripevnite k nemu zariadenie Edge. Ak dióda stále bliká načerveno, kontaktujte podporu pre produkty.

Starostlivosť o zariadenie

OZNÁMENIE

Ochranný kryt pevne upevnite, aby ste zabránili poškodeniu odkrytých kontaktov.

Súčasti udržiavajte čisté a bez nečistôt.

Zariadenie neskladujte na miestach, kde môže dôjsť k jeho dlhšiemu vystaveniu extrémnym teplotám, pretože to môže spôsobiť trvalé poškodenie.

Nepoužívajte chemické čistiace prostriedky, rozpúšťadlá, krém na opaľovanie ani repelenty proti hmyzu, ktoré môžu poškodiť plastové súčasti a povrchovú úpravu.

Zabráňte prudkým nárazom a so zariadením zaobchádzajte opatrne, v opačnom prípade sa môže skrátiť životnosť produktu.

Súčasti nahradte iba dielmi od spoločnosti Garmin. Pozrite si predajcov spoločnosti Garmin alebo stránku spoločnosti Garmin.

Ak chcete napájaný držiak zlikvidovať v súlade s príslušnými miestnymi zákonmi a nariadeniami, obráťte sa na miestne oddelenie likvidácie odpadu.

Čistenie zariadenia

- Vyčistite blato a nečistoty z oblasti ochranného krytu a odkrytých kontaktov.
- So zatvoreným ochranným krytom podržte zariadenie pod tečúcou vodou.

Po vyčistení nechajte zariadenie úplne vyschnúť.

Obmedzená záruka

Na toto príslušenstvo sa vzťahuje štandardná obmedzená záruka spoločnosti Garmin. Ďalšie informácie nájdete na stránke www.garmin.com/support/warranty.

Edge Power Mount

Upute za instalaciju

Važne sigurnosne informacije

UPOZORENJE

Ako se ne pridržavate sljedećih upozorenja, može doći do nesreće ili sudara koji mogu rezultirati smrtnim slučajem ili ozbiljnom ozljedom.

Upozorenja za bicikle

- Uvijek se vodite najboljom procjenom i biciklom upravljajte na siguran način.
- Pazite da su vaš bicikl i oprema redovno održavani i da su svi dijelovi ispravno montirani.

Upozorenje o nepažnji

Budite oprezni prilikom upotrebe uređaja dok vozite. Nemojte dopustiti da vam zaslon odvraća pažnju jer to može dovesti do nezgode koja može rezultirati ozbiljnom ozljedom ili smrtnim slučajem. Informacije prikazane na uređaju pregledajte tek nakratko. Uvijek usmjerite pažnju na okruženje. Ne gledajte zaslon dulje vrijeme i nemojte dopustiti da vam zaslon odvraća pažnju. Ako se usredotočite na zaslon, možete previdjeti prepreke ili opasnosti.

Upozorenja o uređaju

- Ako ne pratite ova upozorenja, mogli biste skratiti vijek trajanja uređaja ili riskirati oštećenje uređaja, požar, kemijske opekline, curenje elektrolita, i/ili ozljede.
- Uređaj ili baterije nemojte uranjati u vodu ili druge tekućine.
- Uređaj nemojte izlagati izvoru topline ili ga držati na visokim temperaturama, recimo na suncu u vozilu bez nadzora. Kako biste spriječili mogućnost oštećenja, uklonite uređaj iz vozila ili ga pohranite izvan izravne sunčeve svjetlosti.
- Uređaj nemojte rastavljati, modificirati, ponovno sastavljati, bušiti niti oštećivati.
- Uređaj nemojte izlagati vatri, eksploziji ili drugim opasnostima.
- Uređaj nemojte koristiti izvan sljedećeg raspona temperature: From -20° to 60°C (from -4° to 140°F) .
- Prilikom skladištenja uređaja na dulje vremensko razdoblje, skladištite ga u sljedećem rasponu temperature: From -40° to 85°C (from -40° to 185°F).
- Nemojte koristiti kabel za napajanje, kabel za prijenos podataka i/ili adapter koji nije odobrila ili isporučila tvrtka Garmin.

Upute za montiranje Edge nosača s napajanjem

Pregled

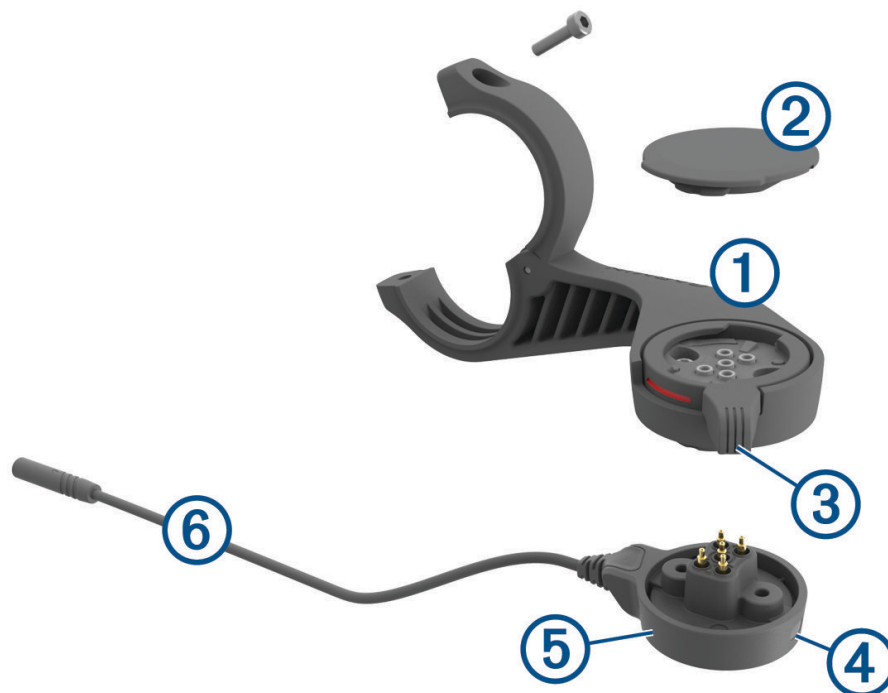

①	Prednji nosač
②	Zaštitni poklopac
③	Prsten za zaključavanje
④	LED indikator statusa
⑤	Jedinica za napajanje
⑥	Kabel jedinice za napajanje

Montiranje Edge nosača s napajanjem

Za montiranje Edge uređaja i njegovo povezivanje s eBikeom možete upotrijebiti nosač s napajanjem. Garmin preporučuje da prije nego što kabel povežete s eBikeom podesite nosač prema kutu prikaza Edge uređaja.

- 1 Odaberite sigurnu lokaciju za montiranje uređaja Edge na kojoj vam neće smetati za sigurno upravljanje eBikeom.
- 2 S pomoću šesterokutnog ključa od 2,5 mm uklonite vijak ① s priključka ručke ②.



- 3 Postavite gumeni podložak oko upravljača:
 - Ako promjer ručke iznosi 25.4 mm, koristite deblji podložak.
 - Ako promjer ručke iznosi 31.8 mm, koristite tanji podložak.
- 4 Postavite priključak ručke oko gumenog podloška.

NAPOMENA: Konture na gumenom podlošku poravnajte s utorima na unutarnjoj strani priključka za upravljač bicikla.

- 5 Vratite vijak i pritegnite ga šesterokutnim ključem od 2,5 mm sve dok ne učvrstite nosač.
NAPOMENA: Povremeno provjerite zategnutost vijka.

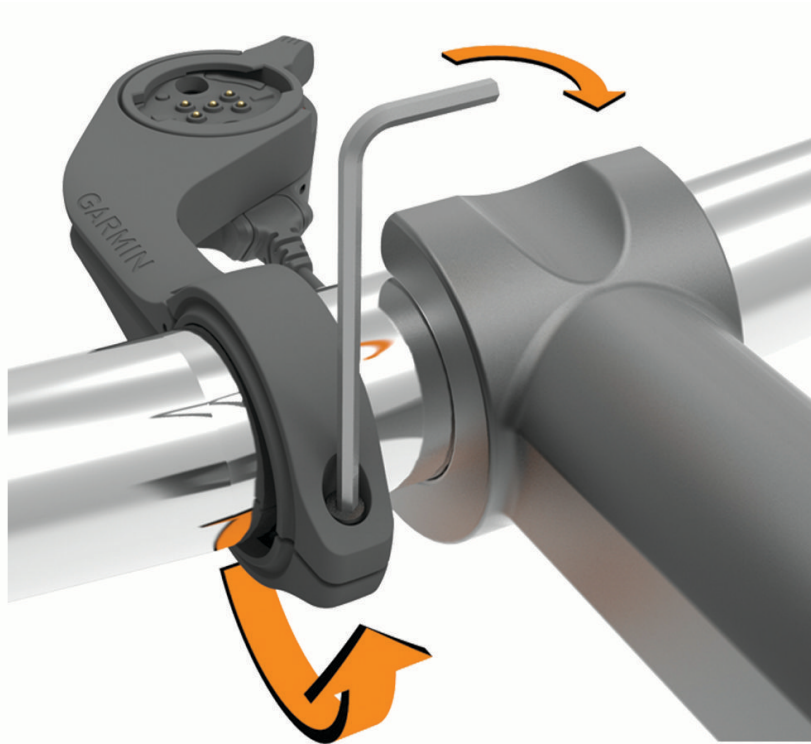

- 6 Otvorite zaporni prsten ③.
NAPOMENA: Zaporni prsten je otvoren kada je na sredini nosača vidljiva crvena linija.

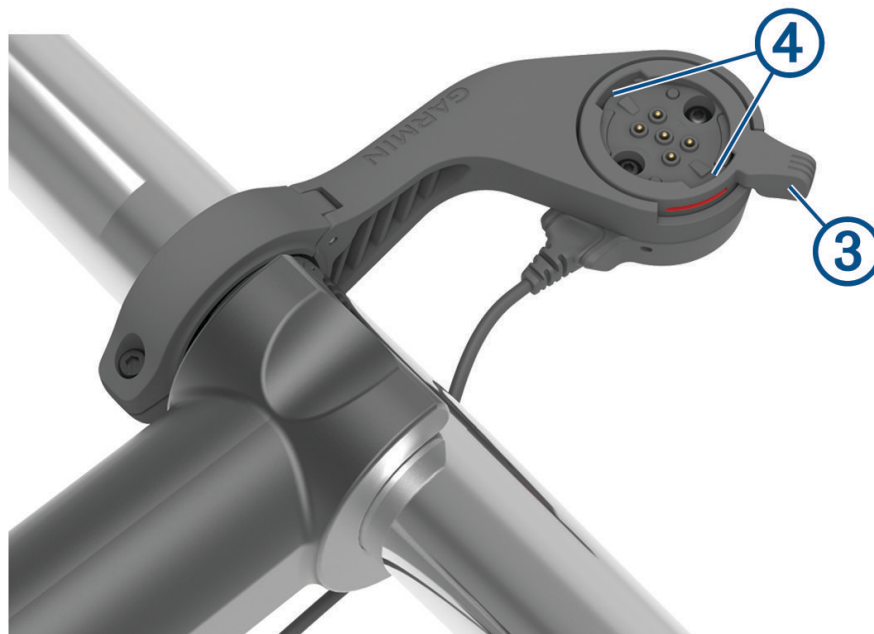

- 7 Poravnajte izbočine na stražnjoj strani Edge uređaja s utorima na nosaču za eBike ④.

- 8 Pritisnite lagano dolje i zatvorite polugu da biste Edge uređaj zaključali u nosač.
- 9 Povežite kabel jedinice za napajanje ⑤ s kompatibilnim kabelom napajanja na eBikeu (*Potrebni kabeli, stranica 96*).



Potrebni kabeli

Da biste mogli montirati uređaj, morate kupiti jedan od navedenih kompatibilnih kabela:

- Bosch dodatni kabel za nosač s napajanjem
- Shimano dodatni kabel za nosač s napajanjem

NAPOMENA: Garmin preporučuje da tehničar za bicikle skрати kompatibilan Shimano kabel na odgovarajuću duljinu.

Boja žice	Funkcija žice
Crvena	Napajanje
Žuta	Napajanje
Plava	Uzemljenje
Crna	Uzemljenje

- USB-A dodatni kabel za nosač s napajanjem

LED indikator statusa Edge nosača s napajanjem

Aktivnost LED indikatora	Status
Svijetli zeleno	Nosač s napajanjem povezan je s izvorom napajanja, ali nije uparen s Edge uređajem.
Treperi zeleno	Nosač s napajanjem uparen je s Edge uređajem i puni se.
Treperi crveno	Došlo je do pogreške. Iskopčajte nosač s napajanjem i uklonite Edge uređaj. Ponovno ukopčajte nosač s napajanjem i montirajte Edge uređaj. Ako LED indikator nastavi treperiti crveno, obratite se službi za podršku korisnicima.

Postupanje s uređajem

OBAVIJEST

Dobro pričvrstite zaštitni poklopac kako biste izbjegli oštećenje izloženih kontakata.

Dijelove čistite kako na njima ne bi bilo komadića prljavštine.

Ne skladištite uređaj na mjestima na kojima bi moglo doći do trajne izloženosti ekstremnim temperaturama jer biste time mogli uzrokovati trajnu štetu.

Izbjegavajte kemijska sredstva za čišćenje, otapala, sredstva za zaštitu od sunca i sredstva za tjeranje kukaca koja mogu oštetiti plastične komponente i površine.

Izbjegavajte snažne udarce i grubo rukovanje jer to može skratiti vijek trajanja proizvoda.

Zamijenite dijelove samo Garmin dijelovima. Obratite se svom zastupniku tvrtke Garmin ili posjetite web-mjesto tvrtke Garmin.

Obratite se lokalnoj jedinici za odlaganje otpada radi odlaganja nosača s napajanjem u skladu s važećim lokalnim zakonima i propisima.

Čišćenje uređaja

- Očistite blato i prljavštinu sa zaštitnog poklopca i izloženih kontakata.
- Dok je zaštitni poklopac na mjestu, uređaj isperite tekućom vodom.

Nakon čišćenja ostavite uređaj da se potpuno osuši.

Ograničeno jamstvo

Na ovu dodatnu opremu primjenjuje se standardno ograničeno jamstvo tvrtke Garmin. Više informacija potražite na stranici www.garmin.com/support/warranty.

Edge Power Mount

Οδηγίες εγκατάστασης

Σημαντικές πληροφορίες για την ασφάλεια

ΠΡΟΕΙΔΟΠΟΙΗΣΗ

Τυχόν αγνόηση των παρακάτω προειδοποιήσεων μπορεί να οδηγήσει σε ατύχημα ή σύγκρουση, με πιθανή συνέπεια το θάνατο ή το σοβαρό τραυματισμό.

Προειδοποιήσεις για το ποδήλατο

- Να ενεργείτε βασιζόμενοι στην ορθή κρίση και να χειρίζεστε το ποδήλατο με ασφάλεια.
- Βεβαιωθείτε ότι το ποδήλατο και ο υλικός εξοπλισμός συντηρούνται καταλλήλως και ότι όλα τα εξαρτήματα έχουν τοποθετηθεί σωστά.

Προειδοποίηση απόσπασης προσοχής

Να είστε προσεκτικοί όταν χρησιμοποιείτε τη συσκευή κατά τη λειτουργία του οχήματος. Η οθόνη δεν πρέπει να αποσπά την προσοχή σας, καθώς κάτι τέτοιο θα μπορούσε δυνητικά να οδηγήσει σε ατυχήματα με σοβαρούς ή και μοιραίους τραυματισμούς. Ρίχνετε μόνο μια ματιά στις πληροφορίες που εμφανίζονται στην οθόνη. Φροντίζετε να έχετε πάντοτε επίγνωση του περιβάλλοντα χώρου σας και μην προσηλώνετε το βλέμμα στην οθόνη, το περιεχόμενο της οποίας δεν θα πρέπει να αποσπά την προσοχή σας. Η ικανότητά σας να αποφεύγετε τυχόν εμπόδια ή κινδύνους μπορεί να επηρεαστεί αν επικεντρωθείτε στο περιεχόμενο της οθόνης.

Προειδοποιήσεις σχετικά με τη συσκευή

- Αν δεν ακολουθήσετε τις σχετικές προειδοποιήσεις, η συσκευή ενδέχεται να έχει μειωμένη διάρκεια ζωής ή να προκληθούν φθορές στη συσκευή, φωτιά, χημικό έγκαυμα, διαρροή ηλεκτρολυτών ή/και τραυματισμός.
- Μην βυθίζετε τη συσκευή ή τις μπαταρίες σε νερό ή άλλα υγρά.
- Μην αφήνετε τη συσκευή εκτεθειμένη σε πηγή θερμότητας ή σε χώρο με υψηλή θερμοκρασία, όπως σε ένα όχημα σταθμευμένο στον ήλιο. Για να αποφύγετε τυχόν ζημιά, μπορείτε να αφαιρείτε τη συσκευή από το όχημα ή να τη φυλάσσετε σε μέρος που δεν έρχεται σε άμεση επαφή με το φως του ήλιου.
- Μην αποσυναρμολογείτε, τροποποιείτε, ανακατασκευάζετε, τρυπάτε ή προκαλείτε ζημιά στη συσκευή.
- Μην εκθέτετε τη συσκευή σε φωτιά, έκρηξη ή άλλο κίνδυνο.
- Μην χρησιμοποιείτε τη συσκευή σε θερμοκρασίες εκτός του παρακάτω εύρους τιμών: From -20° to 60°C (from -4° to 140°F).
- Όταν αποθηκεύετε τη συσκευή για μεγάλο χρονικό διάστημα, θα πρέπει να τη φυλάσσετε εντός του παρακάτω εύρους τιμών θερμοκρασίας: From -40° to 85°C (from -40° to 185°F).
- Μην χρησιμοποιείτε καλώδιο τροφοδοσίας, καλώδιο δεδομένων ή/και τροφοδοτικό που δεν είναι εγκεκριμένο ή δεν παρέχεται από την Garmin.

Οδηγίες βάσης τροφοδοσίας Edge

Επισκόπηση

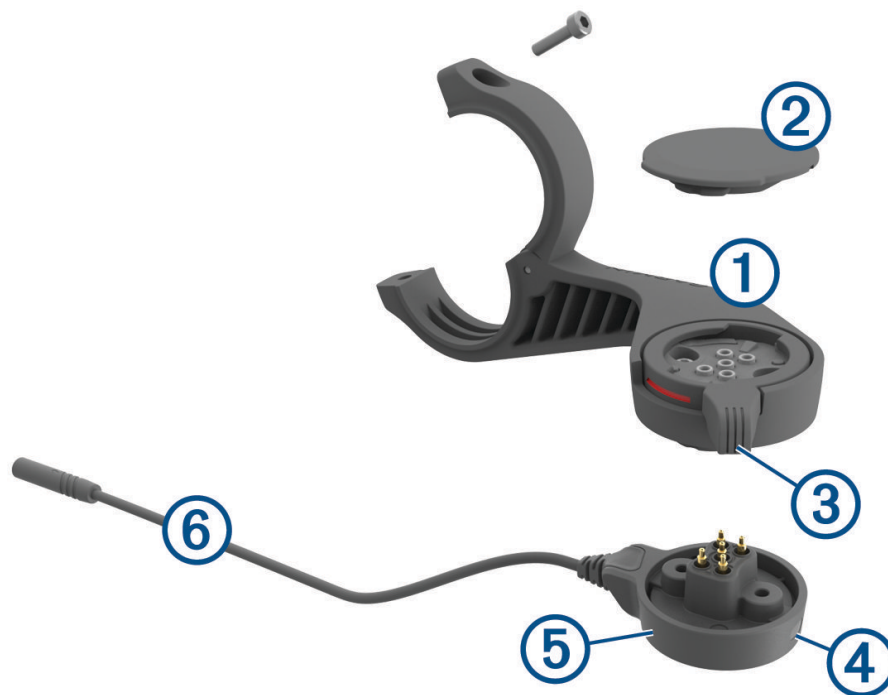

①	Εμπρός έξω βάση
②	Προστατευτικό κάλυμμα
③	Δακτύλιος ασφάλισης
④	Λυχνία LED κατάστασης
⑤	Power Pod
⑥	Καλώδιο Power Pod

Τοποθέτηση της βάσης τροφοδοσίας Edge

Μπορείτε να χρησιμοποιήσετε τη βάση τροφοδοσίας, για να εγκαταστήσετε τη συσκευή Edge και να τη συνδέσετε στο eBike σας. Η Garmin συνιστά να προσαρμόσετε τη βάση για τη γωνία προβολής Edge προτού συνδέσετε το καλώδιο στο eBike σας.

- 1 Επιλέξτε ένα ασφαλές σημείο για να στερεώσετε τη συσκευή Edge, ώστε να μην εμποδίζει την ασφαλή λειτουργία του eBike.
- 2 Χρησιμοποιήστε το εξαγωνικό κλειδί 2,5 mm για να αφαιρέσετε τη βίδα ① από τον σύνδεσμο ② στο τιμόνι.



- 3 Τοποθετήστε ένα ελαστικό πέλμα γύρω από το τιμόνι:
 - Αν η διάμετρος του τιμονιού είναι 25,4 mm, χρησιμοποιήστε το παχύτερο πέλμα.
 - Αν η διάμετρος του τιμονιού είναι 31,8 mm, χρησιμοποιήστε το λεπτότερο πέλμα.
- 4 Τοποθετήστε το σύνδεσμο του τιμονιού γύρω από το ελαστικό πέλμα.

ΣΗΜΕΙΩΣΗ: Θα πρέπει να ευθυγραμμίσετε τα περιγράμματα του ελαστικού πέλματος με τις αυλακώσεις στο εσωτερικό του συνδέσμου του τιμονιού.

- 5 Επανατοποθετήστε τη βίδα και χρησιμοποιήστε το εξαγωνικό κλειδί 2,5 mm για να σφίξετε τη βίδα μέχρι να στερεωθεί η βάση.

ΣΗΜΕΙΩΣΗ: Πρέπει να ελέγχετε περιοδικά τη σύσφιξη της βίδας.

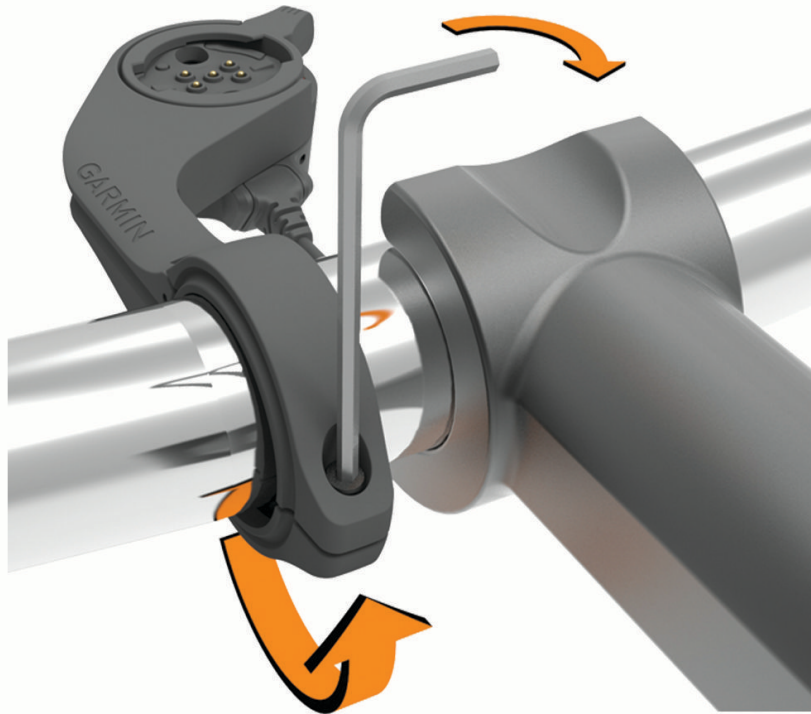

- 6 Ανοίξτε τον δακτύλιο ασφάλισης ③.

ΣΗΜΕΙΩΣΗ: Ο δακτύλιος ασφάλισης βρίσκεται στην ανοιχτή θέση όταν η κόκκινη γραμμή είναι ορατή στο πλάι της βάσης.

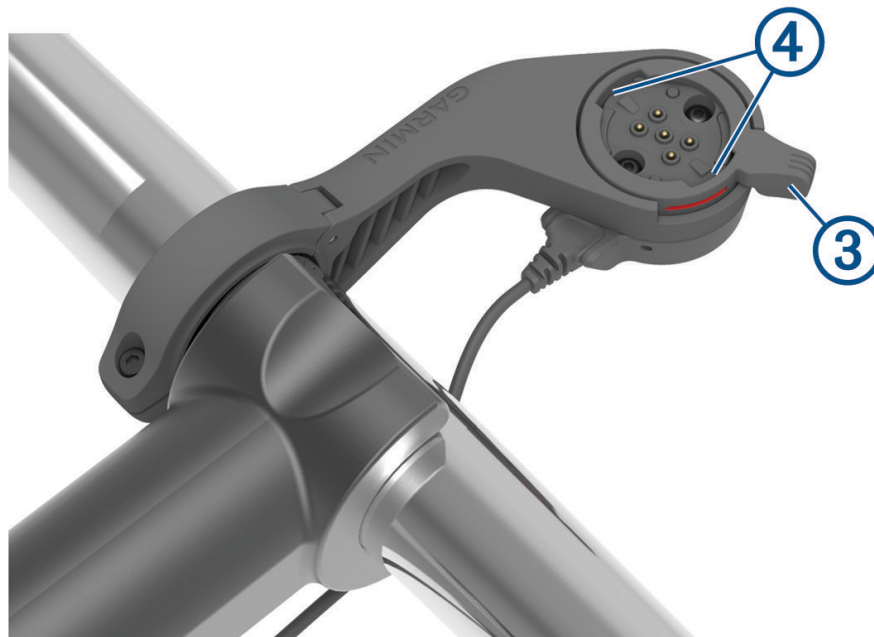

- 7 Ευθυγραμμίστε τις γλωττίδες στο πίσω μέρος της συσκευής Edge με τις εγκοπές στη βάση του eBike ④.

- 8 Πιέστε ελαφρά προς τα κάτω και κλείστε τον μοχλό για να ασφαλίσετε τη συσκευή Edge στη βάση.
- 9 Συνδέστε το καλώδιο του Power Pod ⑤ στο συμβατό καλώδιο τροφοδοσίας του eBike (*Απαιτούμενα καλώδια, σελίδα 102*).



Απαιτούμενα καλώδια

Για να ολοκληρώσετε την εγκατάσταση, πρέπει να αγοράσετε ένα από αυτά τα συμβατά καλώδια:

- Προαιρετικό καλώδιο βάσης τροφοδοσίας Bosch
- Προαιρετικό καλώδιο βάσης τροφοδοσίας Shimano

ΣΗΜΕΙΩΣΗ: Η Garmin συνιστά να ζητήσετε από έναν τεχνικό ποδηλάτων να κόψει το συμβατό καλώδιο Shimano στο σωστό μήκος.

Χρώμα καλωδίου	Λειτουργία καλωδίου
Κόκκινο	Ισχύς
Κίτρινο	Ισχύς
Μπλε	Γείωση
Μαύρο	Γείωση

- Προαιρετικό καλώδιο βάσης τροφοδοσίας USB-A

Λυχνία LED κατάστασης της βάσης τροφοδοσίας Edge

Δραστηριότητα λυχνίας LED	Κατάσταση
Σταθερά αναμμένη με πράσινο χρώμα	Η βάση τροφοδοσίας είναι συνδεδεμένη στο ρεύμα, αλλά δεν είναι αντιστοιχισμένη με συσκευή Edge.
Αναβοσβήνει με πράσινο χρώμα	Η βάση τροφοδοσίας έχει αντιστοιχιστεί με τη συσκευή Edge και φορτίζεται.
Αναβοσβήνει με κόκκινο χρώμα	Παρουσιάστηκε σφάλμα. Αποσυνδέστε τη βάση τροφοδοσίας και αφαιρέστε τη συσκευή Edge. Συνδέστε ξανά τη βάση τροφοδοσίας και τοποθετήστε τη συσκευή Edge. Αν συνεχίζει να αναβοσβήνει με κόκκινο χρώμα, επικοινωνήστε με την Υποστήριξη προϊόντων.

Φροντίδα της συσκευής σας

ΕΙΔΟΠΟΙΗΣΗ

Στερεώστε καλά το προστατευτικό κάλυμμα, για να αποφύγετε τυχόν ζημιά στις εκτεθειμένες επαφές.

Διατηρήστε τα εξαρτήματα καθαρά, χωρίς υπολείμματα.

Μην αποθηκεύετε τη συσκευή σε μέρη όπου ενδέχεται να εκτεθεί σε ακραίες συνθήκες θερμοκρασίας για μεγάλο χρονικό διάστημα, επειδή μπορεί να προκληθεί μόνιμη ζημιά.

Αποφύγετε τη χρήση χημικών καθαριστικών, διαλυμάτων, αντηλιακού και εντομοαπωθητικών που ενδέχεται να προκαλέσουν ζημιά στα πλαστικά μέρη και τα φινιρίσματα.

Αποφύγετε τους υπερβολικούς κραδασμούς και τη βίαια μεταχείριση του προϊόντος, καθώς ενδέχεται να υποβαθμιστεί η διάρκεια ζωής του.

Αντικαθιστάτε εξαρτήματα μόνο με εξαρτήματα Garmin. Απευθυνθείτε στον αντιπρόσωπο της Garmin ή στον ιστότοπο της Garmin.

Επικοινωνήστε με το τοπικό τμήμα διάθεσης απορριμμάτων για πληροφορίες σχετικά με τον τρόπο απόρριψης της βάσης τροφοδοσίας σύμφωνα με τους ισχύοντες τοπικούς νόμους και κανονισμούς.

Καθαρισμός της συσκευής

- Καθαρίστε τη λάσπη και τη βρωμιά από την περιοχή του προστατευτικού καλύμματος και τις εκτεθειμένες επαφές.
- Με τοποθετημένο το προστατευτικό κάλυμμα, κρατήστε τη συσκευή κάτω από τρεχούμενο νερό.

Μετά τον καθαρισμό, αφήστε τη συσκευή να στεγνώσει εντελώς.

Περιορισμένη εγγύηση

Η τυπική περιορισμένη εγγύηση της Garmin ισχύει για αυτό το αξεσουάρ. Για περισσότερες πληροφορίες, ανατρέξτε στην εξής διεύθυνση: www.garmin.com/support/warranty.

Edge Power Mount Installeerimisjuhised

Oluline ohutusteave

HOIATUS

Alltoodud hoiatuste eiramine võib tuua endaga kaasa surma või tõsise kehavigastusega lõppeva õnnetuse või avarii.

Jalgratta hoiatused

- Tegutse alati oma parema äranägemise järgi ja sõida jalgrattaga ohutult.
- Veendu, et jalgratas ja riistvara on korralikult hooldatud ning kõik osad õigesti ühendatud.

Häirimishoiatus

Seadet sõiduki juhtimise ajal kasutades ole ettevaatlik. Ekraani kasutamine võib segada su keskendumist, mille tagajärjeks võib olla tõsise kehavigastuse või surmaga lõppev õnnetus. Heida ekraanil olevale teabele üksnes kiire pilk. Jälgi alati enda ümber toimuvat ja ära vaata ekraani liiga kaua ega lase sel end segada. Kui oled ekraanile keskendunud, võivad jääda teel olevad takistused ja ohullikad tähelepanuta.

Seadet puudutavad hoiatused

- Kui neid hoiatusi ei järgita, võib seadme eluiga lüheneda või kahjustada saada, samuti on risk tulekahju, keemilise põletuse, elektrolüüdi lekke ja/või vigastuste tekkeks.
- Ära kasta seadet või akusid vette või muudesse vedelikesse.
- Ära jätke seadet küttekeha lähedale või palavasse kohta (nt suvel autosalongi). Kahjustuste vältimiseks eemalda seade sõidukist või hoia seda otsese päikesevalguse eest kaitstult.
- Seadet ei tohi lahti võtta, muuta, ümbertöödelda, torgata ega kahjustada.
- Väldi seadme süttimist, plahvatust ja muid ohte.
- Kasuta seadet üksnes temperatuurivahemikus: From -20° to 60°C (from -4° to 140°F) .
- Pikaajaliselt hoiusta seadet üksnes temperatuurivahemikus: From -40° to 85°C (from -40° to 185°F).
- Ära kasuta toitejuhet, andmekaablit ja/või toiteadapterit, mida Garmin pole heaks kiitnud või tarninud.

Edge toiteühenduse juhised

Ülevaade

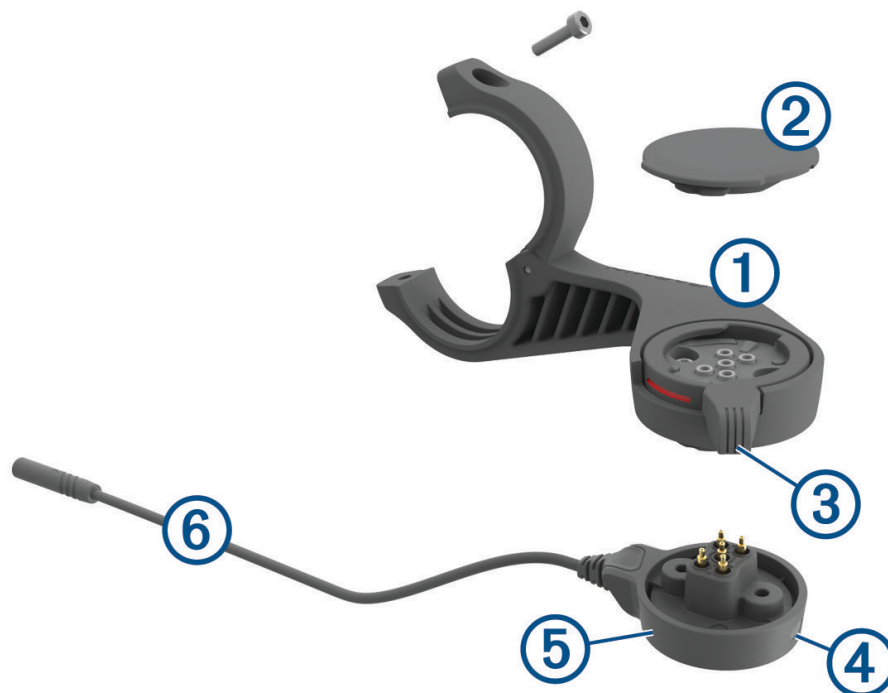

①	Väline esikinnitus
②	Kaitsekate
③	Kinnitusrõngas
④	Oleku märgutuli
⑤	Toiteplokk
⑥	Toiteploki kaabel

Toiteühenduse Edge paigaldamine

Saad oma seadme Edge paigaldamiseks ja eBike'iga ühendamiseks kasutada toitekinnitust. Garmin soovib sul kinnituse Edge vaatenurka enne kaabli eBike'iga ühendamist reguleerida.

- 1 Vali seadme Edge kinnitamiseks turvaline asukoht, kus see ei takista ohutut jalgrattasõitu.
- 2 Kasuta 2,5 mm kuuskantvõtit kruvi ① eemaldamiseks käepideme kinnitusest ②.



- 3 Pane kummist alus ümber käepideme.
 - Kui käepideme diameeter on 25,4 mm, kasuta paksemat alust.
 - Kui käepideme diameeter on 31,8 mm, kasuta õhemat alust.

- 4 Paigalda käepideme ühendus ümber kummist aluse.

MÄRKUS. peaksid joondama kummialuse kontuurid käepideme pistiku siseküljel olevate soontega.

- 5 Aseta kruvi tagasi ja kasuta 2,5 mm kuuskantvõtit, et kruvi kinni keerata, kuni kinnitus on kinnitatud.
MÄRKUS. peaksid iga teatud aja tagant kontrollima, et kruvi on korralikult kinni.

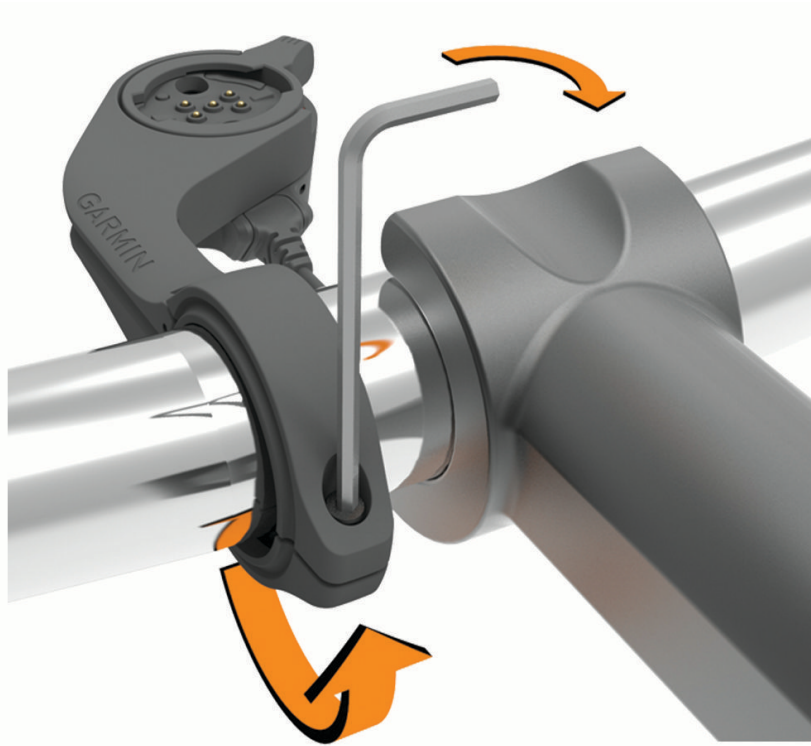

- 6 Ava kinnitusrõngas ③.
MÄRKUS. kinnitusrõngas on avatud asendis, kui kinnituse küljel on näha punane joon.

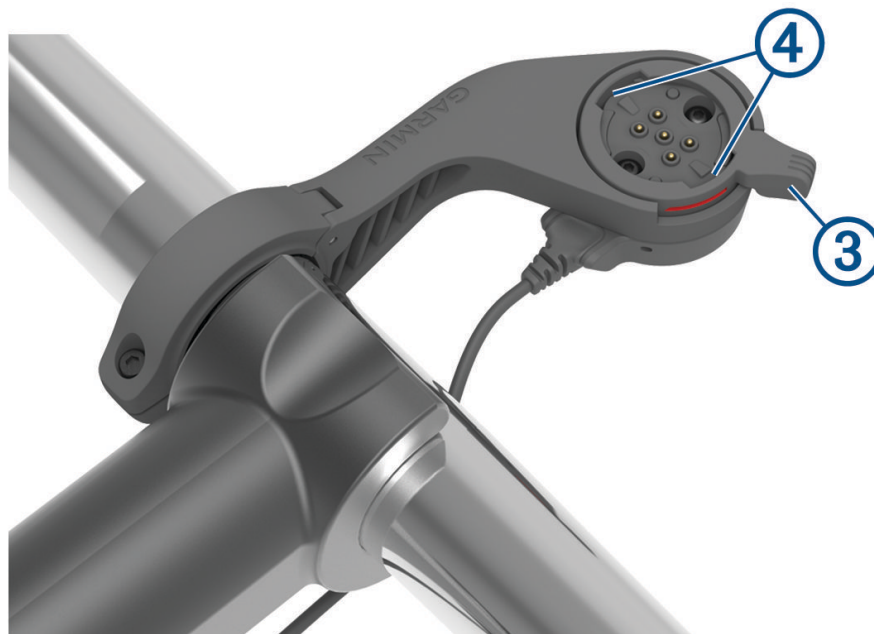

- 7 Pane seadme Edge taga olevad kinnitused kohakuti eBike kinnituse sälkudega ④.

- 8 Vajuta kergelt alla ja sulge hoob, et lukustada seade Edge kinnitusse.
- 9 Ühenda toiteploki kaabel ⑤ eBike'i ühilduva toitekaabli külge (*Vajalikud kaablid, lehekülg 108*).



Vajalikud kaablid

Installimise lõpuleviimiseks pead ostma ühe järgmistest ühilduvatest kaablitest:

- Bosch toitekinnituse tarvikukaabel
- Shimano toitekinnituse tarvikukaabel

MÄRKUS. Garmin soovib lasta jalgrattatehnikul ühilduva kaabli Shimano õigele pikkusele trimmida.

Juhtme värv	Juhtme funktsioon
Punane	Toide
Kollane	Toide
Sinine	Mass
Must	Mass

- USB-A toitekinnituse lisakaabel

Edge toiteühenduse oleku LED

Märgutule tegevus	Olek
Püsiv roheline	Toitekinnitus on vooluvõrku ühendatud, kuid see pole ühendatud seadmega Edge.
Vilkuv roheline	Toitekinnitus on ühendatud seadmega Edge ja laeb.
Vilkuv punane	Ilmnes viga. Ühenda toiteplokk lahti ja eemalda seade Edge. Ühenda toitejuhe uuesti ja paigalda seade Edge. Kui punane vilkumine jätkub, võta ühendust tootetoga.

Seadme hooldamine

TEATIS

Kinnita ilmastikukaitse tugevalt, et vältida USB-pordi kahjustamist.

Hoia osad puhta ja prahivabana.

Ära hoia seadet pikka aega äärmuslike temperatuuridega kohas – see võib põhjustada jäädavaid kahjustusi.

Välgi keemilisi puhastusvahendeid, lahusteid, päikesekaitsekreeme ja putukatõrjevahendeid, mis võivad plastosi ja viimistlust kahjustada.

Välgi tugevaid lööke ja hoolimatut käsitlemist, sest see võib seadme tööiga lühendada.

Asenda osad ainult firma Garmin osadega. Uuri ettevõtte Garmin edasimüüjalt või ettevõtte Garminveebilehelt.

Pöördu kohaliku jäätmekäitlusettevõtte poole, et toiteplokk kõrvaldada vastavalt kehtivatele kohalikele seadustele ja määrustele.

Seadme puhastamine

- Puhasta muda ja mustus ilmastikukatte pinnalt ja katteta ühendustelt.
- Kui ilmastikukate on paigaldatud, hoia seadet jooksva vee all.

Puhastamise järel lase seadmel täielikult kuivada.

Piiratud garantii

Käesolevale tootele kehtib Garmini tavaline piiratud garantii. Lisateavet vt veebiaadressilt www.garmin.com/support/warranty.html.

Edge Power Mount

Įdiegimo instrukcijos

Svarbi informacija apie saugą

ĮSPĖJIMAS

Jei nepaisysite šių įspėjimų, gali įvykti avarija ar susidūrimas, kurie gali baigtis mirtimi ar sunkiu sužeidimu.

Įspėjimai dėl dviračio

- Visada priimkite protingus sprendimus ir dviratį valdykite saugiai.
- Pasirūpinkite, kad jūsų dviratis ir techninė įranga būtų tinkamai eksploatuojami ir kad visos dalys būtų įrengtos tinkamai.

Įspėjimas dėl dėmesio blaškymo

Vairuodami transporto priemonę naudokitės įrenginiu atsargiai. Stenkitės, kad ekranas neblaškytų jūsų dėmesio, nes galite sukelti avariją, galinčią baigtis sunkiais ar net mirtiniais sužalojimais. Į įrenginyje rodomą informaciją tik trumpai žvilgčiokite. Visada žinokite, kas yra kelyje aplink jus, nespoksokite į ekraną ir nesiblaškykite dėl jo. Jei sutelksite visą dėmesį į ekraną, galite nepastebėti kliūčių ar pavojų.

Įspėjimai dėl įrenginio

- Jei nepaisysite toliau pateiktų įspėjimų, gali sutrumpėti baterijų eksploatavimo laikas, baterijos gali sugadinti GPS įrenginį, sukelti gaisrą, cheminį nudegimą, elektrolitų nuotėkį ir (arba) sužaloti.
- Nenardinkite įrenginio ir baterijų į vandenį ar kitus skysčius.
- Neleiskite, kad įrenginį paveiktų šilumos šaltinis ir nelaikykite jo vietoje, kurioje temperatūra aukšta, pvz., saulėje be priežiūros paliktoje transporto priemonėje. Kad išvengtumėte galimos žalos, išimkite įrenginį iš transporto priemonės arba laikykite jį nuo tiesioginės saulės šviesos apsaugotoje vietoje.
- Neardykite, nemodifikuokite, neperdarykite, nebadykite ir negadinkite įrenginio.
- Saugokite įrenginį nuo ugnies, sprogamų ir kitų pavojų.
- Naudokite įrenginį tik šiame temperatūros diapazone: From -20° to 60°C (from -4° to 140°F) .
- Jei įrenginys ilgai bus nenaudojamas, laikykite jį šiame temperatūros diapazone: From -40° to 85°C (from -40° to 185°F).
- Nenaudokite maitinimo kabelio, duomenų kabelio ir (arba) maitinimo adapterio, kuris nėra patvirtintas ar tiekiamas Garmin.

Edge maitinamojo laikiklio instrukcijos

Apžvalga

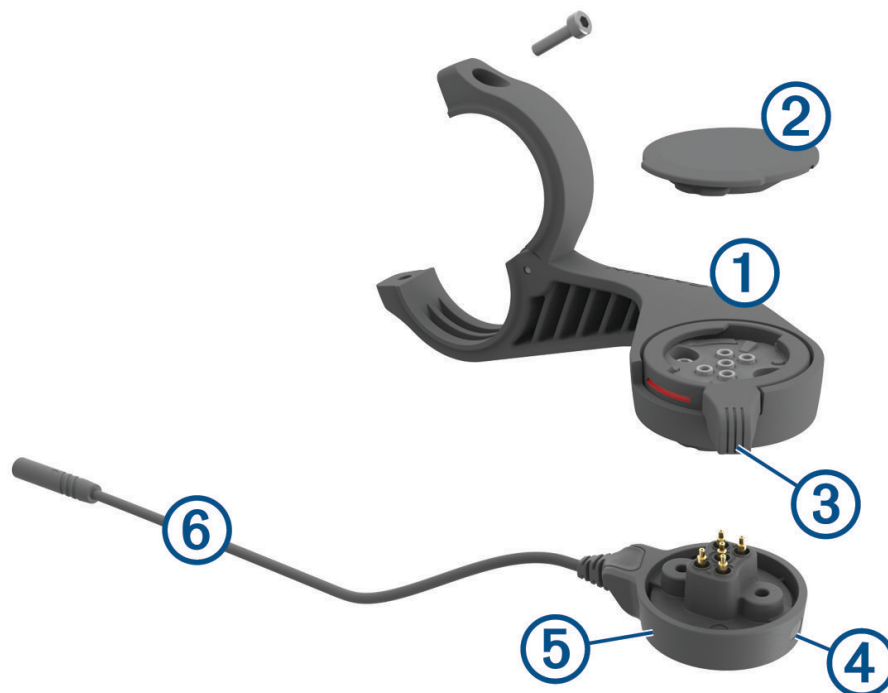

①	Priekinis laikiklis
②	Apsauginis dangtelis
③	Fiksavimo žiedas
④	Būsenos LED
⑤	Maitinimo blokas
⑥	Maitinimo bloko kabelis

Edge maitinamojo laikiklio montavimas

Naudodami maitinamąjį laikiklį galite montuoti Edge įrenginį ir prijungti jį prie „eBike“. Garmin rekomenduoja sureguliuoti laikiklį nustatant Edge matymo kampą ir tik po to prijungti kabelį prie „eBike“.

- 1 Pasirinkite saugią vietą Edge įrenginiui montuoti, kurioje jis netrukdyt saugiai valdyti „eBike“.
- 2 Naudodamiesi 2,5 mm šešiabriauniu raktu išsukite varžtą ① iš vairo jungties ②.



- 3 Dėkite guminį padėklą aplink vairą:
 - Jei vairo skersmuo 25,4 mm, naudokite storesnį padėklą.
 - Jei vairo skersmuo 31,8 mm, naudokite plonesnį padėklą.

- 4 Uždėkite vairo jungtį ant guminio padėklo.

PASTABA: sulygiuokite guminio padėklo kontūrus su grioveliais vidinėje vairo jungties pusėje.

- 5 Įstatykite varžtą atgal ir priveržkite jį 2,5 mm šešiabriauniu raktu, kol laikiklis bus patikimai pritvirtintas.
PASTABA: reguliariai tikrinkite varžto priveržimą.

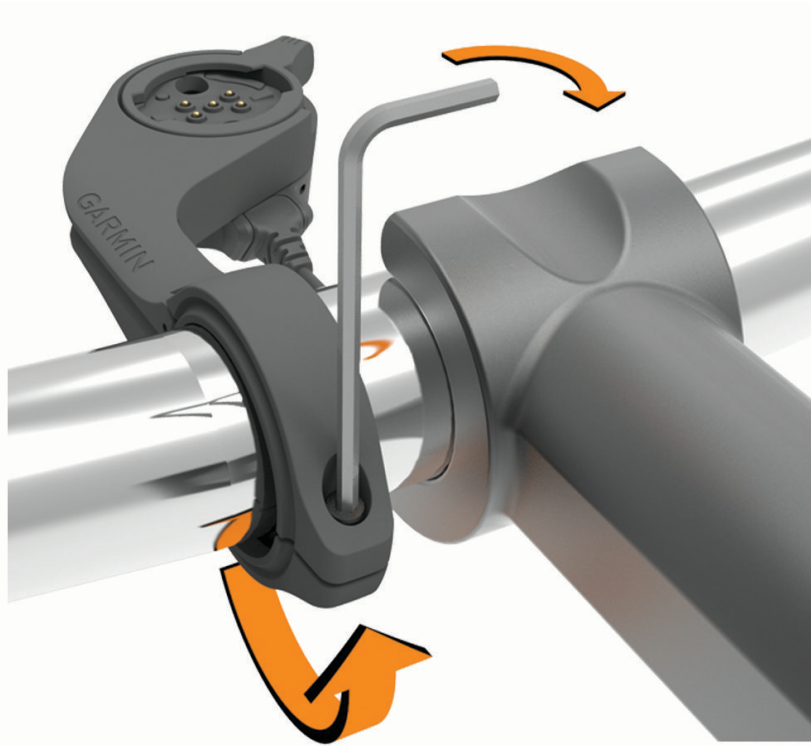

- 6 Atidarykite fiksavimo žiedą ③.

PASTABA: fiksavimo žiedas yra atidarytas, kai ant laikiklio šono matosi raudona linija.

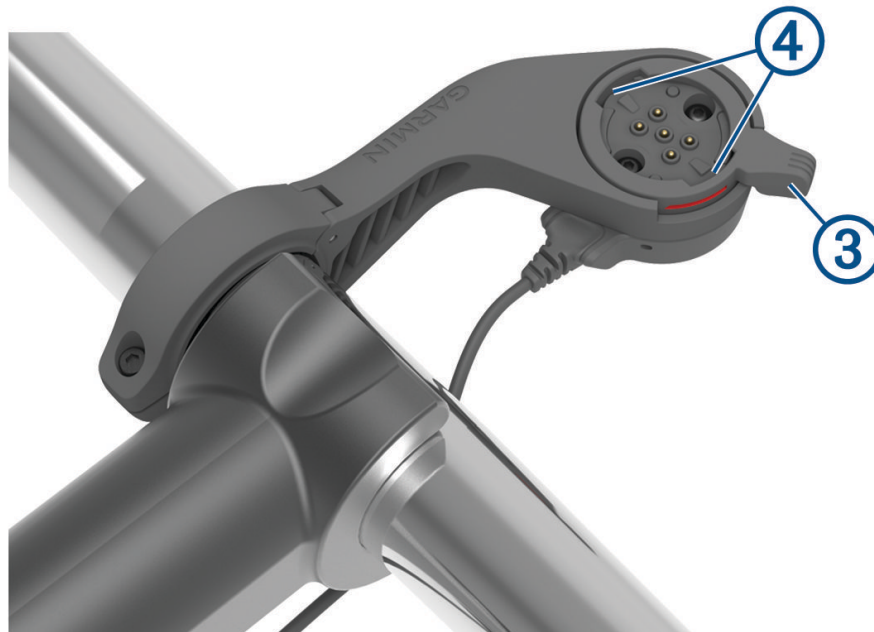

- 7 Sulygiuokite ąselės galinėje Edge įrenginio pusėje su „eBike“ laikiklio įrantomis ④.

- 8 Truputį paspauskite ir uždarydami svirtelę užfiksuokite Edge įrenginį laikiklyje.
- 9 Prijunkite maitinimo bloko kabelį ⑤ prie suderinamo maitinimo kabelio jūsų „eBike“ (*Reikalingi kabeliai, 114 psl.*).



Reikalingi kabeliai

Norint tinkamai sumontuoti, reikia įsigyti vieną iš šių suderinamų kabelių:

- Bosch maitinamojo laikiklio priedo kabelis
- Shimano maitinamojo laikiklio priedo kabelis

PASTABA: Garmin rekomenduoja, kad dviračių priežiūros specialistas sutrumpintų suderinamą Shimano kabelį iki tinkamo ilgio.

Laido spalva	Laido funkcija
Raudona	Galia
Geltona	Galia
Mėlyna	Įžeminimas
Juoda	Įžeminimas

- USB-A maitinamojo laikiklio priedo kabelis

Edge maitinamojo laikiklio būsenos LED

LED veikimas	Būsena
Ištisinė žalia	Maitinamasis laikiklis prijungtas prie maitinimo šaltinio, bet nesusietas su Edge įrenginiu.
Mirksinti žalia	Maitinamasis laikiklis susietas su Edge įrenginiu ir yra įkraunamas.
Mirksinti raudona	Įvyko klaida. Atjunkite maitinamąjį laikiklį ir išimkite Edge įrenginį. Vėl prijunkite maitinamąjį laikiklį ir montuokite Edge įrenginį. Jei raudona lemputė toliau mirksi, susisieki su produktų palaikymo komanda.

Įrenginio priežiūra

PRANEŠIMAS

Tvirtai uždėkite apsauginį dangtelį, kad apsaugotumėte atvirus kontaktus.

Rūpinkitės komponentų švara.

Įrenginio nelaikykite vietose, kuriose jis gali būti veikiamas ypač didele temperatūra, nes tai gali sukelti ilgalaikių pažeidimų.

Nenaudokite cheminių valiklių, tirpiklių, preparatų nuo saulės nudegimo ir vabzdžių repelentų, kurie gali pažeisti plastikines dalis ir apdailą.

Venkite smarkiai trankyti ir neatsargiai elgtis su gaminiu, nes tai gali pabloginti jo tarnavimo laiką.

Keiskite komponentus tik Garmin dalimis. Kreipkitės į Garmin atstovą arba apsilankykite Garmin interneto svetainėje.

Norėdami utilizuoti maitinamąjį laikiklį pagal vietos įstatymus ir taisykles, susisiekite su vietine atliekų tvarkymo tarnyba.

Įrenginio valymas

- Nuvalykite purvą ir nešvarumus nuo apsauginio dangtelio ir atvirų kontaktų.
 - Uždėję apsauginį dangtelį laikykite įrenginį po tekančiu vandeniu.
- Išvalę, leiskite įrenginiui visiškai išdžiūti.

Ribotoji garantija

Šiam priedui taikoma Garmin standartinė ribotoji garantija. Daugiau informacijos žr. www.garmin.com/support/warranty.

Edge Power Mount

Uzstādīšanas instrukcija

Svarīga informācija par drošību

BRĪDINĀJUMS

Lai nepieļautu nelaimes gadījumus vai sadursmes, kas var izraisīt nāvējošas vai nopietnas traumas, jāievēro tālāk norādītie brīdinājumi.

Brīdinājumi par velosipēdu

- Vienmēr pieņemiet saprātīgāko lēmumu un vadiet velosipēdu drošā veidā.
- Pārbaudiet, vai velosipēds un aparātūra tiek pienācīgi uzturēti un visas detaļas ir pareizi uzstādītas.

Brīdinājums par uzmanību

Ievērojiet piesardzību, ja ierīci lietojat transportlīdzekļa vadīšanas laikā. Pievēršot displejam pārāk lielu uzmanību, varat izraisīt negadījumu ar nopietnām vai nāvējošām traumām. Skatiet ierīcē redzamo informāciju, uzmetot īsu skatienu. Vienmēr apzinieties apkārtņē notiekošo un neskatieties displejā ilgstoši vai nepieļaujiet, ka displejs piesaista jūsu uzmanību. Koncentrējot uzmanību uz displeju, varat nepamanīt šķēršļus vai bīstamas situācijas.

Brīdinājumi par ierīces lietošanu

- Ja šie brīdinājumi netiek ievēroti, ierīces kalpošanas laiks var saīsināties vai var rasties ierīces bojājumu, ugunsgrēka, ķīmiskā apdeguma, elektrolīta noplūdes un/vai traumu risks.
- Nemērciet ierīci vai baterijas ūdenī vai citos šķidrumsos.
- Neatstājiet ierīci, pakļautu karstuma avotam vai augstai temperatūrai, piemēram, saulē, kad transportlīdzekli neviens neuzrauga. Lai novērstu iespējamu bojājumu, izņemiet ierīci no transportlīdzekļa vai uzglabājiet to vietā, kur nav tiešu saules staru.
- Neizjauciet, nepārveidojiet, neuzlabojiet, nepārduriet vai nebojājiet ierīci.
- Nepakļaujiet ierīci liesmām, eksplozijai vai citiem bīstamiem apstākļiem.
- Neizmantojiet ierīci ārpus šāda temperatūras diapazona: From -20° to 60°C (from -4° to 140°F).
- Ja ierīce ir jāuzglabā ilgāku laiku, glabājiet to šādā temperatūras diapazonā: From -40° to 85°C (from -40° to 185°F).
- Neizmantojiet tādu strāvas kabeli, datu kabeli un/vai strāvas adapteru, ko nav apstiprinājis vai piegādājis Garmin.

Edge Power Mount instrukcijas

Pārskats

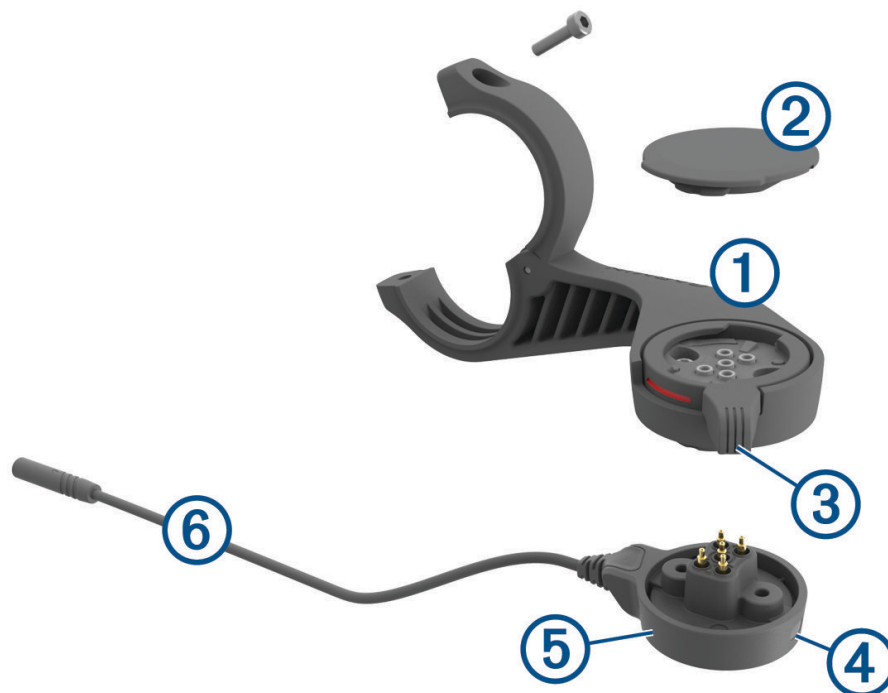

①	Priekšējais stiprinājums
②	Aizsargvāciņš
③	Bloķēšanas gredzens
④	Statusa gaismas diode
⑤	Barošanas modulis
⑥	Barošanas moduļa kabelis

Edge Power Mount uzstādīšana

Varat izmantot barošanas stiprinājumu, lai uzstādītu Edge ierīci un pievienotu to savam eBike. Garmin iesaka pirms kabeļa pievienošanas savam eBike Edge noregulēt stiprinājumu atbilstoši skata leņķim.

- 1 Izvēlieties piemērotu vietu, kur uzstādīt Edge ierīci un kur tā netraucēs droši lietot eBike.
- 2 Izmantojiet 2,5 mm sešstūra atslēgu, lai izņemtu skrūvi ① no velosipēda stūres savienotāja ②.



- 3 Novietojiet gumijas paliktņi ap stūri.
 - Ja velosipēda stūres diametrs ir 25,4 mm, izmantojiet biezāku paliktņi.
 - Ja velosipēda stūres diametrs ir 31,8 mm, izmantojiet plānāku paliktņi.
- 4 Uzlieciet stūres savienotāju ap gumijas paliktņi.

PIEZĪME. gumijas paliktņa kontūras jāsapasaņo ar rievām stūres savienotāja iekšpusē.

- 5 Nomainiet skrūvi un ar 2,5 mm seštūra atslēgu pievelciet skrūvi, līdz stiprinājums ir drošs.
PIEZĪME. periodiski skrūves pievilkums ir jāpārbauda.

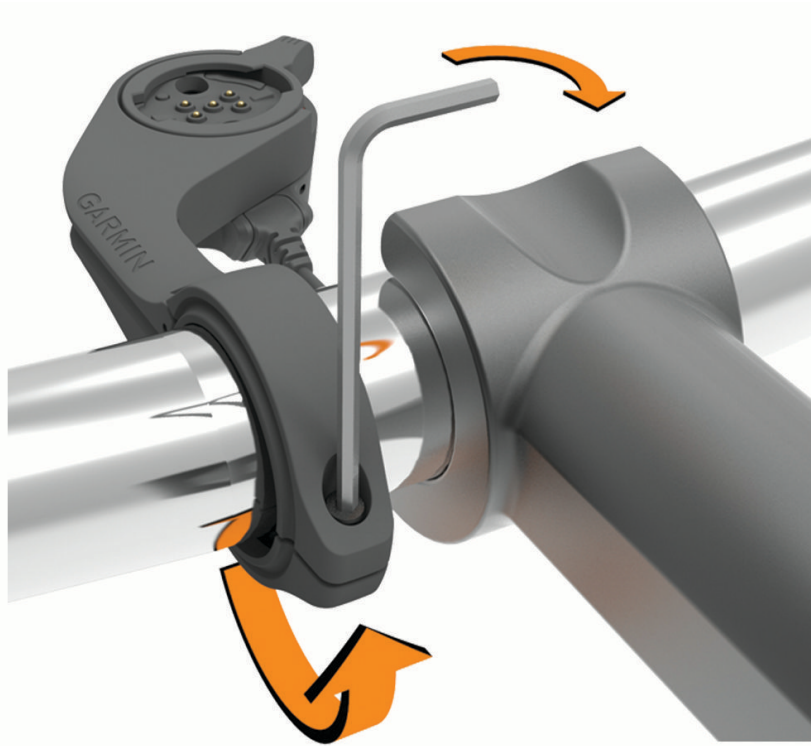

- 6 Atveriet bloķēšanas gredzenu ③.
PIEZĪME. bloķēšanas gredzens ir atvērtā stāvoklī, kad stiprinājuma sānos ir redzama sarkanā līnija.

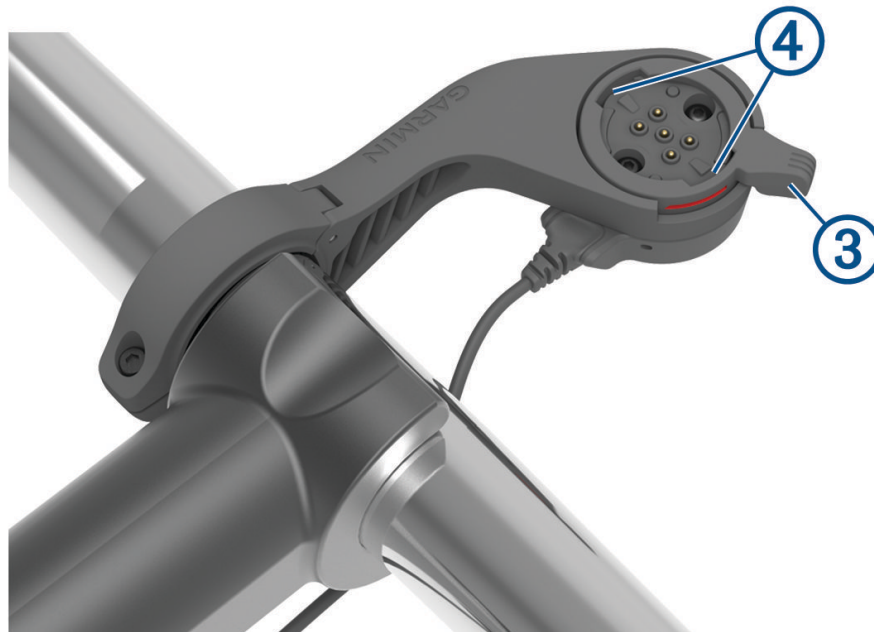

- 7 Izlīdziniet izciļņus Edge ierīces aizmugurē ar eBike stiprinājuma ierobiem ④.

- 8 Nedaudz nospiediet uz leju un aizveriet sviru, lai bloķētu Edge ierīci stiprinājumā.
- 9 Savienojiet barošanas moduļa kabeli ⑤ ar savietojamo strāvas kabeli savā eBike (*Nepieciešamie kabeļi, 120. lappuse*).



Nepieciešamie kabeļi

Lai pabeigtu instalāciju, jāiegādājas kāds no šiem saderīgajiem kabeļiem:

- Bosch barošanas stiprinājuma piederumu kabelis
- Shimano barošanas stiprinājuma piederumu kabelis

PIEZĪME. Garmin iesaka velosipēdu tehniķim apgriezt saderīgo Shimano kabeli līdz pareizajam garumam.

Vada krāsa	Vada funkcija
Sarkans	Spēks
Dzeltens	Spēks
Zils	Zemējums
Melns	Zemējums

- USB-A barošanas stiprinājuma piederumu kabelis

Edge Power Mount statusa gaismas diode

Gaismas diodes darbība	Statuss
Deg zaļā krāsā	Barošanas stiprinājums ir pieslēgts pie strāvas, bet tas nav savienots pārī ar Edge ierīci.
Mirgo zaļā krāsā	Barošanas stiprinājums ir savienots pārī ar Edge ierīci un tiek uzlādēts.
Mirgo sarkanā krāsā	Radās kļūda. Atvienojiet strāvas stiprinājumu un noņemiet Edge ierīci. Atkārtoti pievienojiet strāvas stiprinājumu un instalējiet Edge ierīci. Ja sarkanā mirgošana turpinās, sazinieties ar produktu atbalsta dienestu.

Ierīces apkope

IEVĒRĪBAI

Stingri nostipriniet no laika apstākļiem sargājošo pārsegu, lai novērstu atklāto kontaktu bojājumu.

Turiet sastāvdaļas tīras un bez netīrumiem.

Neglabājiet ierīci ilgstoši vietās, kur tā var būt pakļauta ārkārtējām temperatūrām, jo tas var izraisīt neatgriezenisku bojājumu.

Izvairieties no tādu ķīmisku tīrīšanas līdzekļu, šķīdinātāju, sauļošanās līdzekļu un insektu repelentu lietošanas, kas var bojāt plastmasas sastāvdaļas un apdari.

Izvairieties no triecieniem un asām darbībām, jo tā varat saīsināt produkta darbmūžu.

Nomainiet komponentus tikai ar Garmin daļām. Meklējiet savu Garmin izplatītāju vai skatiet Garmin tīmekļa vietnē.

Informāciju par to, kā atbrīvoties no ierīces/baterijām saskaņā ar piemērojamiem tiesību aktiem, vaicājiet vietējam atkritumu apsaimniekotājam.

Ierīces tīrīšana

- Notīriet dubļus un netīrumus no laikapstākļu vāciņa zonas un atklātajiem kontaktiem.
- Kamēr laikapstākļu vāciņš ir uzstādīts, turiet ierīci zem tekoša ūdens.

Pēc tīrīšanas ļaujiet ierīcei pilnībā nožūt.

Ierobežota garantija

Šai palīgierīcei ir piemērojama Garmin standarta ierobežota garantija. Lai iegūtu papildinformāciju, dodieties uz www.garmin.com/support/warranty.

Edge Power Mount

Instrucțiuni de instalare

Informații importante privind siguranța

AVERTISMENT

Nerespectarea următoarelor avertismente ar putea duce la un accident sau la o coliziune cu leziuni mortale sau grave.

Avertismente pentru conducerea bicicletei

- Luați întotdeauna cele mai bune decizii și conduceți bicicleta într-o manieră sigură.
- Asigurați-vă că bicicleta și hardware-ul sunt întreținute corespunzător și că toate piesele sunt instalate corect.

Avertizare privind distragerea atenției

Fiți prudent atunci când utilizați dispozitivul în timp ce conduceți vehiculul. Evitați să fiți distrați de afișaj, ceea ce ar putea conduce la un accident ce poate provoca vătămări corporale grave sau decesul. Accesați informațiile afișate pe dispozitiv dintr-o singură privire. Întotdeauna fiți atenți la ceea ce vă înconjoară și nu vă fixați privirea pe afișaj sau nu fiți distrați de afișaj. Concentrarea atenției pe afișaj poate preveni evitarea obstacolelor sau a pericolelor.

Avertismente dispozitiv

- În cazul nerespectării acestor avertismente, dispozitivul poate avea o durată de funcționare mai scurtă sau poate prezenta risc de deteriorare, de incendiu, arsuri chimice, scurgeri ale electrolitilor și/sau de rănire.
- Nu scufundați dispozitivul sau bateriile la apă sau la alte lichide.
- Nu expuneți dispozitivul la surse de căldură sau în locuri cu temperaturi ridicate, cum ar fi la soare, într-un vehicul nesupraveheat. Pentru a preveni apariția unor posibile daune, îndepărtați dispozitivul din vehicul și depozitați-l departe de lumina directă a soarelui.
- Nu dezamblați, nu modificați, nu reconșionați, nu înșepați și nu deteriorați dispozitivul.
- Nu expuneți dispozitivul la foc, explozii sau alte pericole.
- Nu operați dispozitivul în afara următorului interval de temperatură: From -20° to 60°C (from -4° to 140°F) .
- La depozitarea dispozitivului pentru o perioadă mai lungă de timp, stocați-l între următoarele limite de temperatură: From -40° to 85°C (from -40° to 185°F).
- Nu utilizați un cablu de alimentare, cablu de date și/sau adaptor de alimentare care nu este aprobat sau furnizat de Garmin.

Instrucțiuni pentru suportul de montare Edge

Prezentare generală

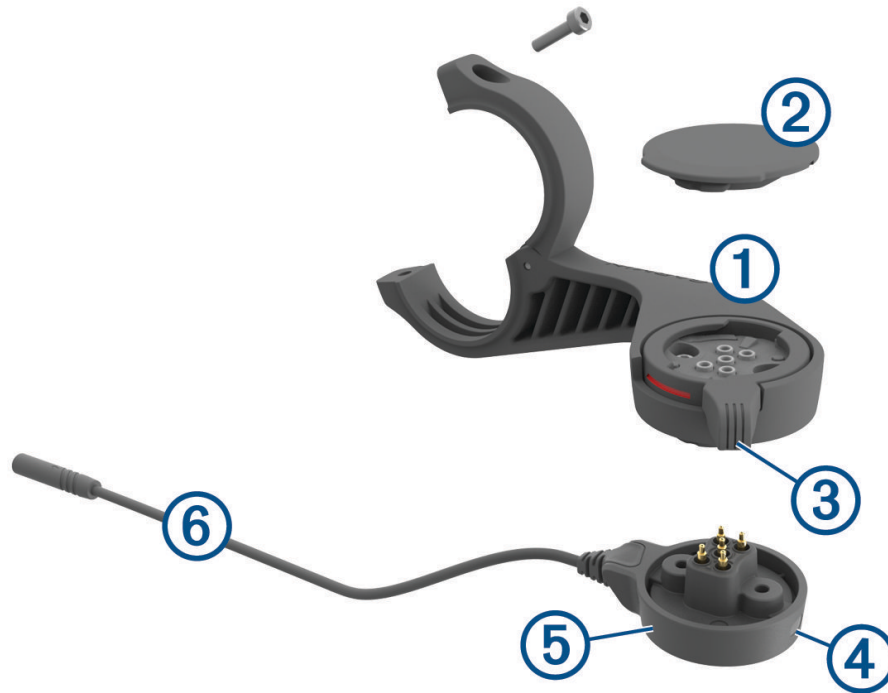

①	Suport față
②	Capac de protecție împotriva intemperiilor
③	Inel de blocare
④	LED de stare
⑤	Dispozitiv de alimentare
⑥	Cablu dispozitiv de alimentare

Instalarea suportului de montare Edge

Puteți utiliza suportul de montare pentru a instala dispozitivul Edge și a-l conecta la eBike. Garmin recomandă reglarea suportului de montare pentru un unghi de vizualizare Edge optim înainte de a conecta cablul la eBike.

- 1 Selectați un loc sigur pentru a monta dispozitivul Edge, unde să nu incomodeze operarea în siguranță a eBike.
- 2 Utilizați cheia hexagonală de 2,5 mm pentru a scoate șurubul ① din conectorul ghidonului ②.



- 3 Puneți un pad de cauciuc în jurul ghidonului:
 - Dacă diametrul ghidonului este de 25,4 mm, utilizați padul mai gros.
 - Dacă diametrul ghidonului este de 31,8 mm, utilizați padul mai subțire.
- 4 Puneți conectorul ghidonului în jurul padului de cauciuc.
NOTĂ: trebuie să aliniați contururile padului de cauciuc cu canelurile de pe partea interioară a conectorului ghidonului.

- 5 Repoziționați șurubul și utilizați cheia hexagonală de 2,5 mm pentru a-l strânge până când suportul de montare este fixat în poziție.

NOTĂ: trebuie să verificați periodic șurubul, pentru a vă asigura că este bine strâns.

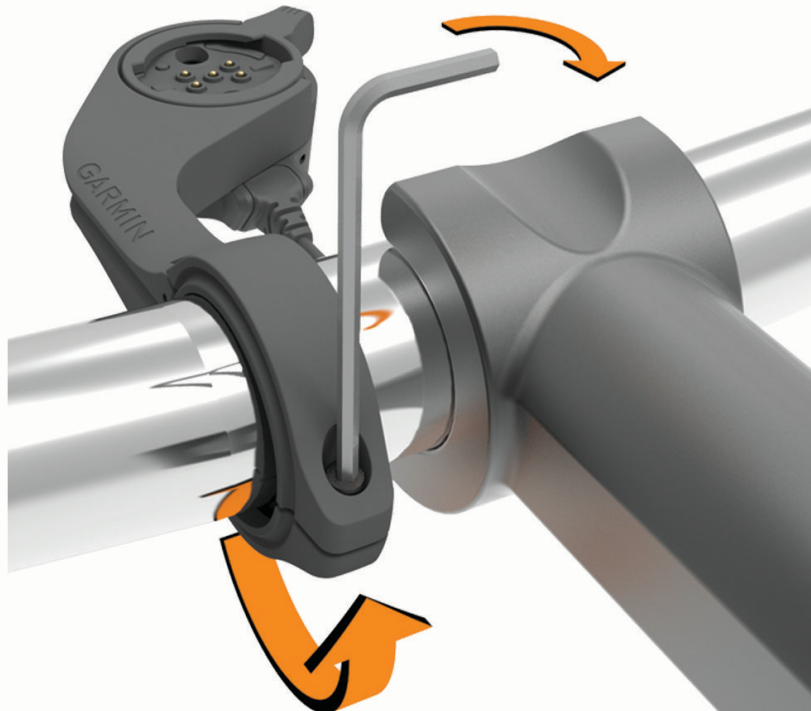

- 6 Deschideți inelul de blocare ③.

NOTĂ: inelul de blocare este în poziție deschisă atunci când linia roșie este vizibilă pe lateralul suportului de montare.

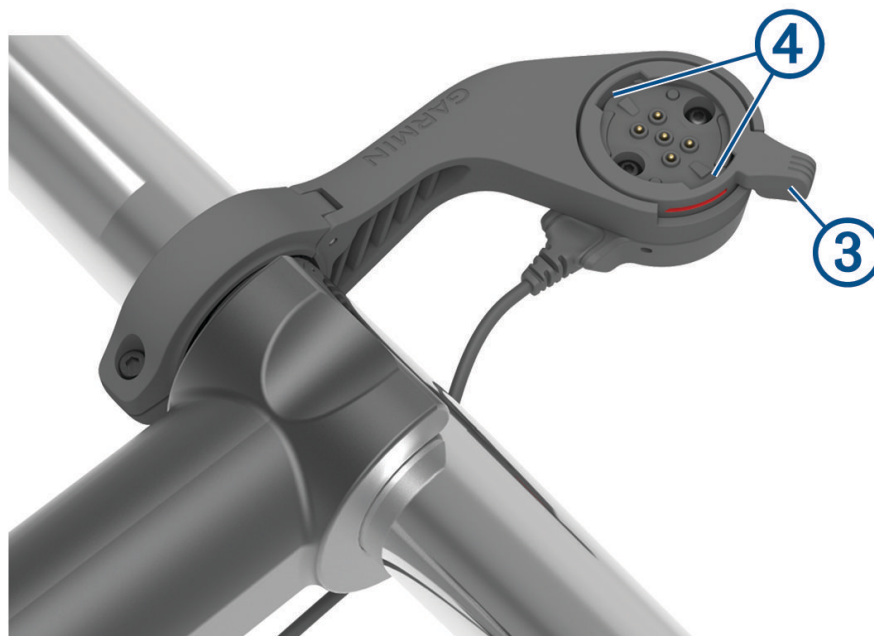

- 7 Aliniați proeminențele de pe spatele dispozitivului Edge cu fantele suportului de montare pentru eBike ④.

- 8 Apăsați ușor și închideți maneta pentru a bloca dispozitivul Edge în suportul de montare.
- 9 Conectați cablul dispozitivului de alimentare ⑤ la cablul de alimentare compatibil de pe eBike (*Cabluri necesare*, pagina 126).



Cabluri necesare

Pentru a finaliza instalarea, trebuie să achiziționați unul dintre aceste cabluri compatibile:

- Cablu accesoriu suport de montare Bosch
- Cablu accesoriu suport de montare Shimano

NOTĂ: Garmin recomandă tăierea cablului Shimano compatibil la lungimea corectă de un tehnician specialist în biciclete.

Culoare cablu	Funcție cablu
Roșu	Pornire
Galben	Pornire
Albastru	Masă
Negru	Masă

- Cablu accesoriu suport de montare USB-A

LED-ul de stare al suportului de montare Edge

Activitate LED	Stare
Verde continuu	Suportul este conectat la sursa de alimentare, dar nu este asociat cu un dispozitiv Edge.
Verde intermitent	Suportul este asociat cu dispozitivul Edge și se încarcă.
Roșu intermitent	A apărut o eroare. Deconectați suportul și îndepărtați dispozitivul Edge. Reconectați suportul și instalați dispozitivul Edge. Dacă problema persistă, contactați Serviciul de asistență pentru produse.

Întreținerea dispozitivului

ATENȚIONARE

Fixați bine capacul de protecție la intemperii pentru a preveni deteriorarea contactelor expuse.

Mentineți componentele curate și fără reziduuri.

Nu depozitați dispozitivul în locuri în care poate fi expus timp îndelungat la temperaturi extreme; în caz contrar, dispozitivul poate fi deteriorat ireversibil.

Evitați agenții chimici de curățare, protecția solară, solvenții și insecticidele care pot deteriora componentele din plastic și finisajele.

Evitați șocuri extreme și tratamente brutale, deoarece acestea pot diminua durata de viață a produsului.

Înlocuiți componentele exclusiv cu piese Garmin. Consultați dealerul Garmin sau site-ul Web Garmin.

Contactați centrul local de reciclare a deșeurilor pentru a elimina suportul de montare în conformitate cu legile și reglementările locale în vigoare.

Curățarea dispozitivului

- Curățați noroiul și murdăria din zona capacului de protecție și a contactelor expuse.
- Cu capacul de protecție montat, țineți dispozitivul sub jetul de apă.

După curățare, lăsați dispozitivul să se usuce complet.

Garanție limitată

Acestui accesoriu i se aplică garanția limitată standard Garmin. Pentru mai multe informații, accesați www.garmin.com/support/warranty.

Edge Power Mount

Telepítési utasítások

Fontos biztonsági tudnivalók

FIGYELMEZTETÉS!

A következő figyelmeztetések figyelmen kívül hagyása halálos vagy súlyos sérüléssel járó balesetet vagy karambolt eredményezhet.

Figyelmeztetések a kerékpárosok számára

- A kerékpárt legjobb tudása szerint, biztonságosan vezesse.
- Gondoskodjon a kerékpár és az alkatrészek megfelelő karbantartásáról, valamint hogy az alkatrészek megfelelően legyenek felszerelve.

Elterelésre vonatkozó figyelmeztetés

Legyen óvatos, amikor a készüléket jármű üzemeltetése közben használja. Ne hagyja, hogy a kijelző elvonja a figyelmét, ami súlyos személyi sérülést vagy halált okozó balesetbe is vezethet. Csak egy pillantás erejéig tekintse meg az eszközön megjelenő információkat. Mindig figyeljen a környezetére – ne nézze hosszabb ideig a kijelzőt, és ne hagyja, hogy a kijelző elvonja a figyelmét. A kijelzőre koncentrálnálva előfordulhat, hogy nem sikerül elkerülnie az akadályokat vagy veszélyeket.

A készülékkel kapcsolatos figyelmeztetések

- Ezen figyelmeztetések be nem tartása megrövidítheti a készülék élettartamát, károsíthatja a készüléket, tüzet, vegyszermarást, elektrolitszivárgást és/vagy személyi sérülést okozhat.
- Ne merítse a készüléket és az akkumulátorokat vízbe vagy egyéb folyadékokba.
- Ne hagyja a készüléket hőforrásnak kitett vagy magas hőmérsékletű helyen, például felügyelet nélkül hagyott járműben, napfénynek kitéve. A károsodás elkerülése érdekében vegye ki a készüléket a járműből, vagy tárolja közvetlen napfénytől védett helyen.
- Ne szerelje szét, ne alakítsa át, ne kísérelje meg átépíteni, illetve ne lyukassza ki a készüléket, továbbá ne tegyen kárt benne.
- Ne tegye ki a készüléket tűznek, robbanásnak vagy egyéb veszélyeknek.
- Ne működtesse a készüléket a következő hőmérséklet-tartományon kívül: From -20° to 60°C (from -4° to 140°F) között.
- A készülék hosszú ideig történő tárolása esetén a tárolás minden esetben a következő hőmérséklet-tartományban történjen: From -40° to 85°C (from -40° to 185°F) között.
- Soha ne használjon a Garmin által nem jóváhagyott vagy nem a Garmin által biztosított tápkábelt, adatkábelt és/vagy áramadaptert.

A(z) Edge töltős tartóra vonatkozó utasítások

Áttekintés

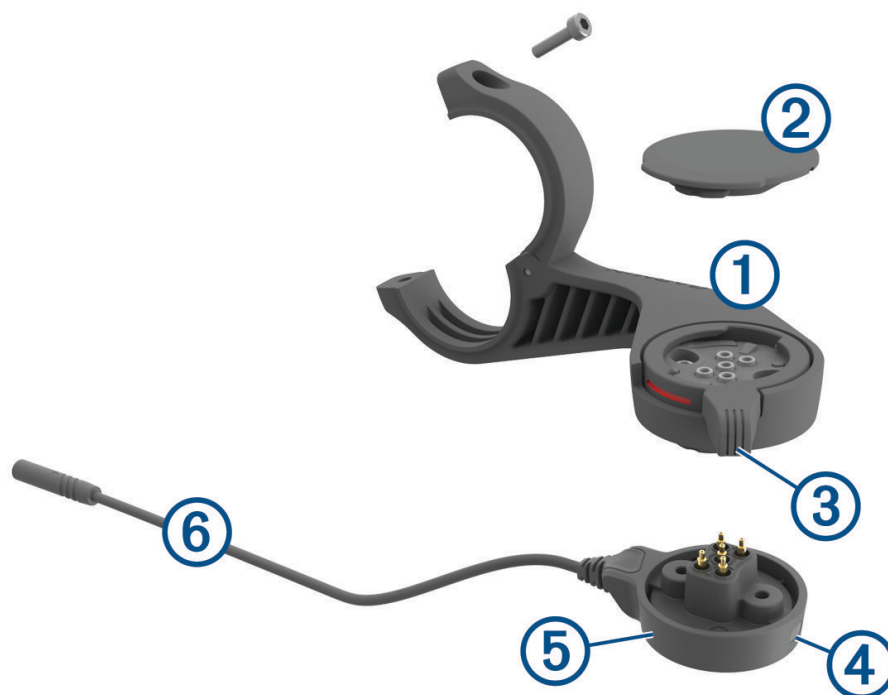

①	Előre nyúló tartó
②	Védősapka
③	Rögzítőgyűrű
④	Állapotjelző LED
⑤	Tápegység
⑥	Tápkábel

A Edge töltős tartó felszerelése

A töltős tartót a Edge készülék felszereléséhez és eBike-jához való csatlakoztatásához használhatja. A Garmin azt javasolja, hogy a Edge tartót az eBike-hoz való csatlakoztatás előtt megfelelően látható szögben állítsa be.

- 1 Olyan helyet válasszon a Edge készülék felszereléséhez, ahol az nem zavarja a kerékpár biztonságos használatát.
- 2 A 2,5 mm-es imbuszkulccsal távolítsa el a ① csavart a kormány ② bilincsből.



- 3 Helyezzen egy gumilapot a kormányrúd köré:
 - Ha a kormányrúd átmérője 25,4 mm, használja a vastagabb lapot.
 - Ha a kormány átmérője 31,8 mm, használja a vékonyabb lapot.
- 4 Helyezze a kormánybilincset a gumilap köré.

MEGJEGYZÉS: a gumilap jelöléseit igazítsa a kormánybilincs belső részén található hornyokhoz.

- 5 Helyezze vissza a csavart, és azt 2,5 mm-es imbuszkulccsal húzza meg, amíg a tartó biztonságosan nem rögzül.

MEGJEGYZÉS: rendszeresen ellenőrizze a csavar szorosságát.

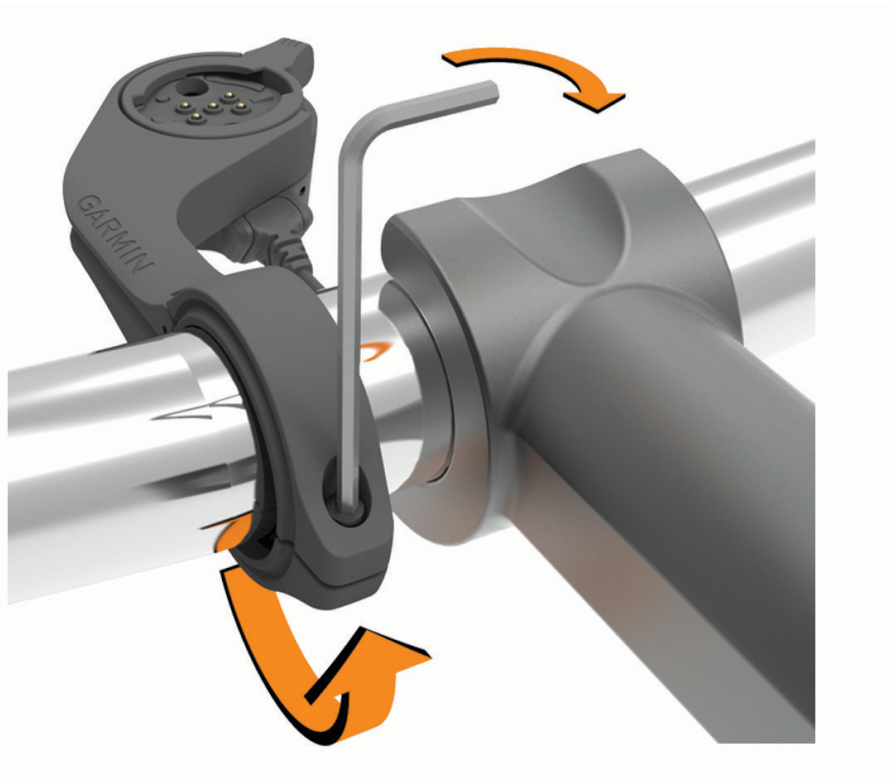

- 6 Nyissa ki a rögzítőgyűrűt ③.

MEGJEGYZÉS: a rögzítőgyűrű akkor van nyitott helyzetben, amikor a piros vonal látható a tartó oldalán.

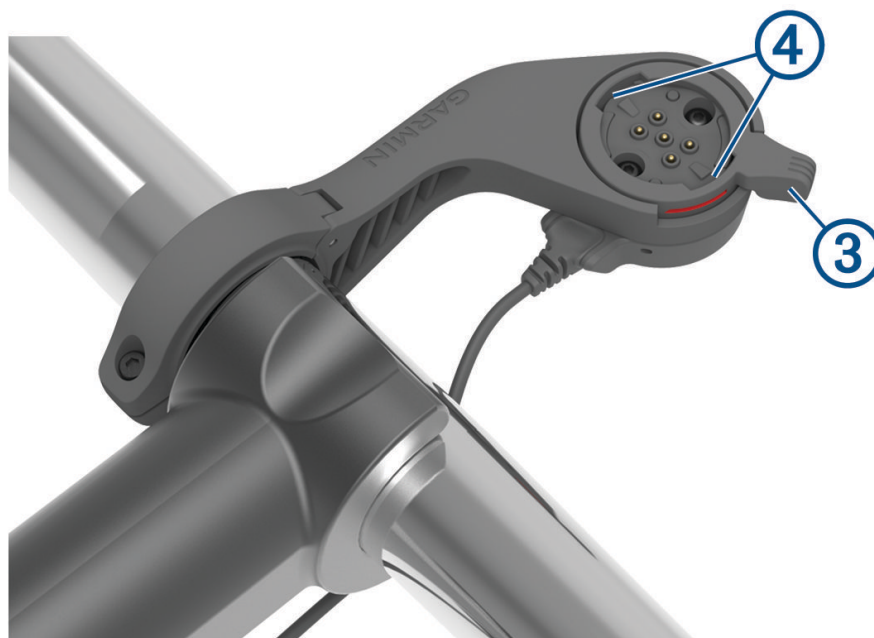

- 7 Igazítsa a Edge készülék hátulján lévő füleket az eBike tartó hornyaihoz ④.

- 8 Nyomja le kissé, majd zárja le a kart a Edge készülék rögzítéséhez.
- 9 Csatlakoztassa a tápegység kábelét **5** az eBike-ja kompatibilis tápkábeléhez (*Szükséges kábelek, 132. oldal*).



Szükséges kábelek

A telepítés befejezéséhez meg kell vásárolnia az alábbi kompatibilis kábelek egyikét:

- Bosch töltős tartó kiegészítő kábele
- Shimano töltős tartó kiegészítő kábele

MEGJEGYZÉS: a Garmin azt javasolja, hogy egy kerékpárszerelő segítségével vágassa a kompatibilis Shimano kábelt megfelelő hosszúságúra.

Vezeték színe	Vezeték funkciója
Piros	Táp
Sárga	Táp
Kék	Földelés
Fekete	Földelés

- USB-A típusú kiegészítő kábel töltős tartóhoz

A(z) Edge töltős tartó állapotjelző LED-je

LED-es tevékenység	Állapot
Folyamatos zöld	A töltős tartó csatlakoztatva van a tápellátáshoz, de nincs párosítva egyetlen Edge készülékkel sem.
Villogó zöld	A töltős tartó párosítva van a(z) Edge készülékkel és tölti azt.
Villogó piros	Hiba történt. Húzza ki a töltős tartót, és vegye ki belőle a(z) Edge készüléket. Csatlakoztassa újra a tartót, és helyezze bele a(z) Edge készüléket. Ha továbbra is pirosan villog, forduljon a terméktámogatási csoportjához.

A készülék karbantartása

ÉRTESÍTÉS

Az elérhető csatlakozások károsodásának elkerülése érdekében a védőfedő mindig legyen szorosan a helyén.

Tartsa az alkatrészeket tisztán és szennyeződésektől mentesen.

Ne tárolja az eszközt hosszabb időn át magas hőmérsékletnek kitett helyen, mert az a készülék tartós károsodásához vezethet.

Kerülje a vegyi tisztítószeres, oldószeres, napolajok és rovarirtószeres használatát, amelyek kárt okozhatnak a műanyag részekben.

Kerülje az erős ütések és a durva bánásmódot, mert az csökkentheti a termék élettartamát.

Az egyes alkotóelemeket csak Garmin alkatrészekre cserélje. Látogasson el egy Garmin márkakereskedésbe vagy a Garmin weboldalára.

A töltős tartó a hatályos törvényeknek és szabályoknak megfelelő leselejtezése érdekében forduljon a helyi hulladékfeldolgozó intézményhez.

A készülék tisztítása

- Távolítsa el a sarat és a szennyeződést a védősapka környékéről és a szabadon lévő érintkezőkről.
- A védősapka felszerelése közben tartsa a készüléket folyó víz alatt.

Tisztítás után hagyja, hogy a készülék teljesen megszáradjon.

Korlátozott garancia

Erre a tartozékra a Garmin általános, korlátozott garanciája érvényes. További információért látogasson el a www.garmin.com/support/warranty oldalra.

